

# Ordnungssysteme für Kühl- & Tiefkühlgeräte

2023

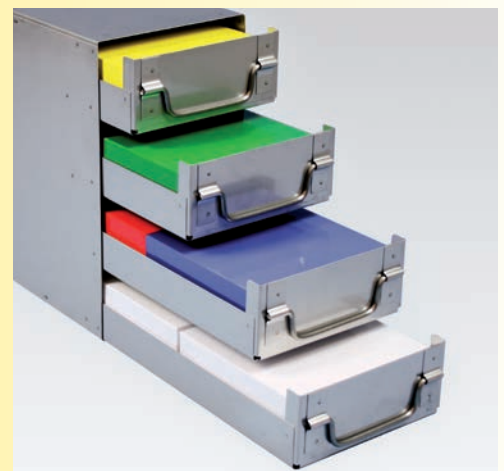

Online Informationssystem  
[www.Kryobox.de](http://www.Kryobox.de)  
[www.EPPibox.de](http://www.EPPibox.de)

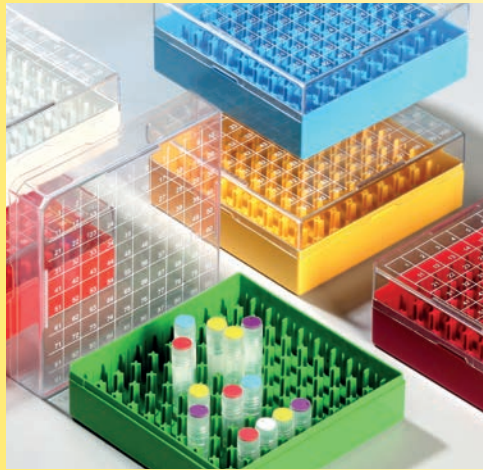

Seite 5



B x T (mm)		Seiten					
<b>Polypropylen</b>							
EPPi® Box Junior	67 x 67	9 + 77	9 + 77	*	*	*	47 + 53
EPPi® Box	130 x 130 133 x 133	6 – 36	37	39	40 – 41	42 – 46	47
EPPi® MAX Box	136 x 136	3	3	50	51 – 52	54 – 57	53
VICTOR Box mit Scharnierdeckel	141 x 85 141 x 151	77		*	*	*	47 + 53
<b>Polycarbonat</b>							
EPPi® Kryobox	76 x 76	38 + 83		69	69	*	47 + 53
	130 x 130 133 x 133			39	40 – 41	42 – 46	47
<b>Karton</b>							
ALPHA Box	136 x 136	48 – 49	49	50	51 – 52	54 – 57	53
ALPHA Box lang2	136 x 268	58	58	*	*	*	53
BRAVO Box	133 x 133	60 – 61	61	62	63	42 – 46	47
BRAVO Box lang2	133 x 257	64	64	*	*	*	47
CellBox	122 x 122 122 x 237 148 x 148 148 x 287	66	66	67	67	*	47 + 53
DELTA Box	133 x 133	65	61	62	63	42 – 46	47
FoxBox	136 x 136	59 + 77		50	51 – 52	54 – 57	53
MIKE Box	142 x 142	68	68	*	*	*	47 + 53
NANU Box	76 x 76	69	69	69	69	*	47 + 53
<b>Edelstahl</b>							
CNS Box	133 x 133	81	37 + 81	39	40 – 41	42 – 46	47
<b>Objektträger-Boxen</b>							
Obi Box	96 x 122 100 x 230 185 x 230	76		*	*	*	47 + 53
<b>Mikrotiterplatten und DeepWells</b>							
Alle Marken	86 x 128			70	71 – 72	73 – 75	47 + 53

\* = auf Anfrage

Autoklavierbar bei +121°C · Polypropylen: -100 bis +121°C · Polycarbonat: -196 bis +121°C



**NEU**



# EPPi® MAX

Die ALPHA Box aus Kunststoff



Neuheit: 136 x 136 mm

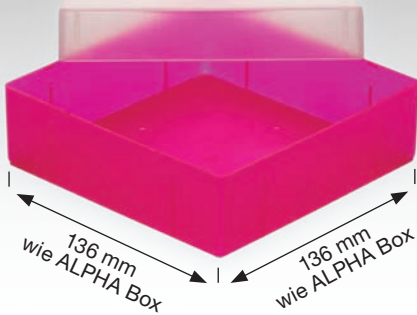

Der Klassiker: 133 x 133 mm

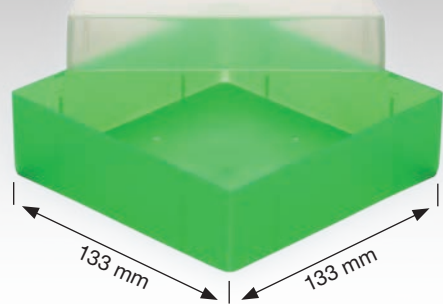

Box ohne Rastereinsatz

**EPPi® MAX 50**  
Höhe 52 mm

**EPPi® MAX 45**  
Höhe 45–53 mm

Farbe	Artikel-Nr.	Artikel-Nr.
transparent	KEAMAX50-C1NA	KEAMAX45-V1NA
neon-gelb	KEAMAX50-C1NY	KEAMAX45-V1NY
neon-blau	KEAMAX50-C1NB	KEAMAX45-V1NB
neon-grün	KEAMAX50-C1NG	KEAMAX45-V1NG
neon-rot/pink	KEAMAX50-C1NP	KEAMAX45-V1NP
neon-orange	KEAMAX50-C1NO	KEAMAX45-V1NO
black/black*	KEAMAX50-C1BB	KEAMAX45-V1BB



Box ohne Rastereinsatz

**EPPi® 50**  
Höhe 52 mm

**EPPi® 45**  
Höhe 45–53 mm

Farbe	Artikel-Nr.	Artikel-Nr.
transparent	KEA50-C1NA	KEA45-V1NA
neon-gelb	KEA50-C1NY	KEA45-V1NY
neon-blau	KEA50-C1NB	KEA45-V1NB
neon-grün	KEA50-C1NG	KEA45-V1NG
neon-rot/pink	KEA50-C1NP	KEA45-V1NP
neon-orange	KEA50-C1NO	KEA45-V1NO
black/black*	KEA50-C1BB	KEA45-V1BB

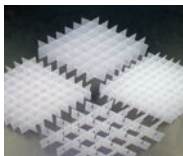

Passende Rastereinsätze H = 30 mm

**EPPi® MAX und alle Boxen**  
136 x 136 mm

Fächer	Röhrchen-Ø	Artikel-Nr.
3x3	bis ca. 42,9 mm	REM10300303K
4x4	bis ca. 32,0 mm	REM10300404K
5x5	bis ca. 25,5 mm	REM10300505K
6x6	bis ca. 21,0 mm	REM10300606K
7x7	bis ca. 18,0 mm	REM10300707K
8x8	bis ca. 15,7 mm	REM10300808K
9x9	bis ca. 13,9 mm	REM10300909K
10x10	bis ca. 12,5 mm	REM10301010K
12x12	bis ca. 10,3 mm	REM10301212K
14x14	bis ca. 8,7 mm	REM10301414K
16x16	bis ca. 7,6 mm	REM10301616K

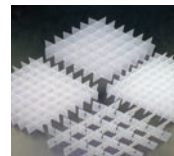

Passende Rastereinsätze H = 30 mm

**EPPi® Box und alle Boxen**  
133 x 133 mm

Fächer	Röhrchen-Ø	Artikel-Nr.
3x3	bis ca. 41,2 mm	RE10300303K
4x4	bis ca. 30,8 mm	RE10300404K
5x5	bis ca. 24,5 mm	RE10300505K
6x6	bis ca. 20,3 mm	RE10300606K
7x7	bis ca. 17,3 mm	RE10300707K
8x8	bis ca. 15,0 mm	RE10300808K
9x9	bis ca. 13,0 mm	RE10300909K
10x10	bis ca. 12,0 mm	RE10301010K
12x12	bis ca. 9,8 mm	RE10301212K

\* black/black: Unterteil und Deckel schwarz für lichtempfindliche Proben

# NEU



## Warum passen nur 81 Kryo-Röhrchen in Ihre Kryoboxen?



Die Antwort ist einfach: Weil Sie noch nicht unsere superschlanken EPPi® Kryo-Röhrchen verwenden, um endlich 100 Stück in Standardboxen lagern zu können. Es wird wohl niemand sagen können, warum die ungeliebten 9x9 Boxen erfunden wurden und sich weltweit quasi als Standard durchgesetzt haben. Jetzt ist jedenfalls Schluss mit der teuren Platzverschwendung.

Ihr Probenmaterial ist wertvoll, selten oder sogar einmalig. Das Kontaminationsrisiko beim Arbeiten mit Kryo-Röhrchen ist Ihnen bewusst. Sollten Sie sich in der Vergangenheit für kontaminationsträchtige Innengewinde-Röhrchen mit Silikon-O-Ring entschieden haben, gibt es ab sofort für diesen hoffentlich folgenlosen „Kompromiss“ keinen Grund mehr. 100 EPPi® Kryo-Röhrchen mit Außengewinde passen nämlich in die Standardbox 133x133 mm. Bitte überzeugen Sie sich selbst.

## EPPi® Kryo-Röhrchen



- ▶ GMP orientierte Herstellung unter Reinraumbedingungen.
- ▶ Umfangreiche und sehr detaillierte Qualitätskontrollen während des Herstellprozesses.
- ▶ Chargenkontrollsystem mit Dichtigkeitstest zur Validierung des Prozesses.
- ▶ Ausschließliche Verwendung von FDA anerkanntem Polypropylen für In-Vitro Diagnostika. Sowohl Röhrchen als auch Schraubdeckel werden aus demselben medizinisch unbedenklichen Material hergestellt, um 100 %ige Dichtheit zu erreichen.
- ▶ Das Außengewinde mit Quick-Lock Drehverschluss und der Schraubdeckel mit Safe-Sealing Lip ermöglichen ein sehr schnelles Verschließen und Öffnen bei nur einer halben Umdrehung.
- ▶ Verpackt in wiederverschließbaren und aufrecht stehenden Beuteln mit Chargenetikett.
- ▶ EPPi® Kryo-Röhrchen können nach Kundenwünschen individuell bedruckt werden. Auch personalisierte Barcodes und QR Codes sind möglich.

- Herstellung nach ISO 13485, ISO 9001, ISO 14001
- Herstellung nach GMP Richtlinien im Reinraum
- Herstellung aus FDA anerkanntem Polypropylen mit Einsatzbereich -196°C bis +121°C
- Nicht zytotoxisch nach ISO 10993-5
- Frei von Schwermetallen und Weichmachern
- RNase-/DNase-frei, DNA-frei

- ATP-frei
- BSE-/TSE-frei
- Pyrogen-frei
- Sterilisiert nach ISO 11137-2:2013
- VDMax25 Validierung
- Sterilität SAL 10<sup>-6</sup>
- Zentrifugierbar bis zu 17.000 g



### EPPi® Kryo-Röhrchen, steril

Artikel-Nr.	Inhalt	Länge	Stück p. Pack
EPPI0SX*	0,5 ml	28,5 mm	1.000 (2x500)
EPPI1SPX	1,0 ml	36,1 mm	1.000 (2x500)
<b>EPPI2SPX</b>	<b>2,0 ml</b>	<b>47,6 mm</b>	<b>1.000 (10x100)</b>
EPPI4SP5	4,0 ml	73,2 mm	500 (5x100)
EPPI5SP5	5,0 ml	88,5 mm	500 (5x100)

\* ohne Bedruckung, mit separat verpacktem Deckel

### EPPi® Kryo-Röhrchen, unsteril

Artikel-Nr.	Inhalt	Länge	Stück p. Pack
EPPI0N*	0,5 ml	28,5 mm	1.000 (1x1.000)
EPPI1N*	1,0 ml	36,1 mm	1.000 (1x1.000)
<b>EPPI2N*</b>	<b>2,0 ml</b>	<b>47,6 mm</b>	<b>1.000 (2x500)</b>
EPPI4N*	4,0 ml	73,2 mm	1.000 (4x250)
EPPI5N*	5,0 ml	88,5 mm	1.000 (4x250)



### EPPi® Farbcodierung 1-farbig

Artikel-Nr.	Farbe	Stück p. Pack
EPPI8BU5	blau	500 (5x100)
EPPI8GR5	grün	500 (5x100)
EPPI8RE5	rot	500 (5x100)
EPPI8WH5	weiß	500 (5x100)
EPPI8YE5	gelb	500 (5x100)



### EPPi® Kryobox 133 x 133 mm, Polypropylen

Artikel-Nr.	Artikelname	Fächer	für Röhrchen	Höhe	Farben**
EPPI05□□**	Kryobox 0.5	10x10	0,5 ml	34 mm	NA □ BU □ YE □ GR □ RE □
EPPI10□□**	Kryobox 1.0	10x10	0,5 / 1,0 ml	40 mm	NA □ BU □ YE □ GR □ RE □
<b>EPPI20□□**</b>	<b>Kryobox 2.0</b>	<b>10x10</b>	<b>1,0 / 2,0 ml</b>	<b>53 mm</b>	<b>NA □ BU □ YE □ GR □ RE □</b>
EPPI40□□**	Kryobox 4.0	10x10	4,0 ml	79 mm	NA □ BU □ YE □ GR □ RE □
EPPI50□□**	Kryobox 5.0	10x10	4,0 / 5,0 ml	94 mm	NA □ BU □ YE □ GR □ RE □

\*\* Farbcode am Ende der Artikel-Nr. ergänzen: NA = transparent · BU = blau · YE = gelb · GR = grün · RE = rot

Siehe Seite 6



### EPPi® Kryobox 133 x 133 mm, Polycarbonat

Artikel-Nr.	Artikelname	Fächer	für Röhrchen (ml)	Höhe (mm)	Farben**
<b>KPC50-C100□□**</b>	<b>Kryobox 100</b>	<b>10x10</b>	<b>0,5 / 1,0 / 2,0</b>	<b>52</b>	<b>BU □ YE □ GR □ RE □ OR □ WH □</b>
KPC50-C81□□**	Kryobox 81	9x9	2,0	52	BU □ YE □ GR □ RE □ OR □ WH □
KPC50-C25□□**	Kryobox 25	5x5	2,0	52	BU □ YE □ GR □ RE □ OR □ WH □
KPC95-C81□□**	Kryobox 81H	9x9	5,0	95	BU □ YE □ GR □ RE □

\*\* Farbcode am Ende der Artikel-Nr. ergänzen: BU = blau · YE = gelb · GR = grün · RE = rot · OR = orange · WH = weiß

Siehe Seite 38



### EPPi® Kryo-Röhrchen-Gestell, Polycarbonat

Rutschfestes Kryo-Röhrchen-Gestell mit Arretierung für den Sternboden. Die Röhrchen können sich beim Auf- und Abschrauben des Deckels nicht mitdrehen. Einhandbedienung erlaubt schnelles und bequemes Arbeiten. Mit alpha-numerischer Codierung. Temperaturbeständig von -196 °C bis +121 °C. Autoklavierbar.

Artikel-Nr.	Plätze	Außenmaße BxTxH (mm)	Farben**
LCRWS50□□**	5x10	195x100x25	BU □ GR □ RE □ WH □

\*\* Farbcode am Ende der Artikel-Nr. ergänzen: BU = blau · GR = grün · RE = rot · WH = weiß

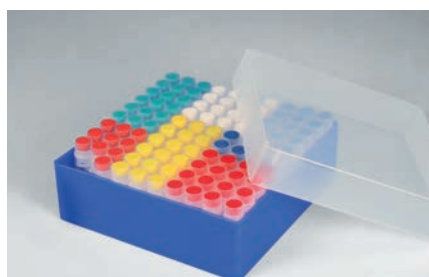

### EPPi® MAX Kryobox 136 x 136 mm, Polypropylen

Artikel-Nr.	Artikelname	Fächer für Röhrchen (ml)	Höhe (mm)	Farben**
KEAMAX45-V1□□**	EPPi® MAX Box 45	-	45-53	NA □ NB □ NY □ NG □ NP □ NO □ BB***
KEAMAX50-C1□□**	EPPi® MAX Box 50	-	52	NA □ NB □ NY □ NG □ NP □ NO □ BB***
REM10301010K	EPPi® MAX Raster	10x10	30	

\*\* Farbcode am Ende der Artikel-Nr. ergänzen:

NA = transparent · NB = neon-blau · NY = neon-gelb · NG = neon-grün · NP = neon-rot/pink · NO = neon-orange · BB\*\*\* = black/black

\*\*\* black/black: Unterteil und Deckel schwarz für lichtempfindliche Proben

Siehe Seite 3

mit Codierung

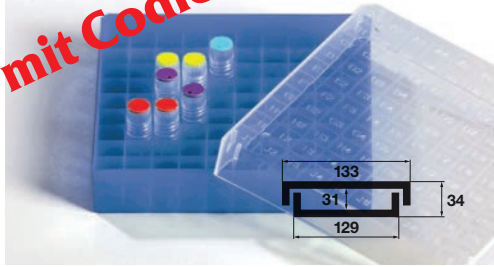

## EPPi® Kryobox 0.5 / 10x10

Für EPPi® Kryo-Röhrchen mit Außengewinde oder herkömmliche Kryo-Röhrchen mit Innengewinde. Transparenter Deckel. Alpha-numerische Fachcodierung auf Deckel und Boden. Verdrehsicherung.

Artikel-Nr.	Farbe	Fächer	für Röhrchen	Höhe
EPPi05NA	transparent	10x10	0,5 ml	34 mm
EPPi05BU	blau	10x10	0,5 ml	34 mm
EPPi05YE	gelb	10x10	0,5 ml	34 mm
EPPi05GR	grün	10x10	0,5 ml	34 mm
EPPi05RE	rot	10x10	0,5 ml	34 mm

mit Codierung

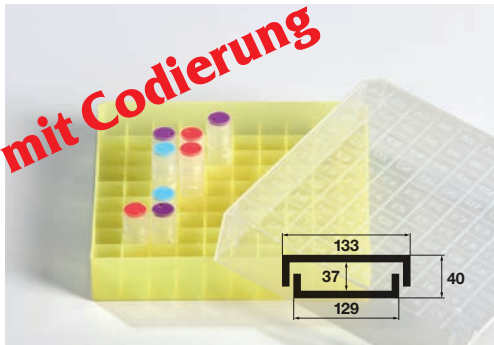

## EPPi® Kryobox 1.0 / 10x10

Für EPPi® Kryo-Röhrchen mit Außengewinde oder herkömmliche Kryo-Röhrchen mit Innengewinde. Transparenter Deckel. Alpha-numerische Fachcodierung auf Deckel und Boden. Verdrehsicherung.

Artikel-Nr.	Farbe	Fächer	für Röhrchen	Höhe
EPPi10NA	transparent	10x10	0,5 / 1,0 ml	40 mm
EPPi10BU	blau	10x10	0,5 / 1,0 ml	40 mm
EPPi10YE	gelb	10x10	0,5 / 1,0 ml	40 mm
EPPi10GR	grün	10x10	0,5 / 1,0 ml	40 mm
EPPi10RE	rot	10x10	0,5 / 1,0 ml	40 mm

mit Codierung

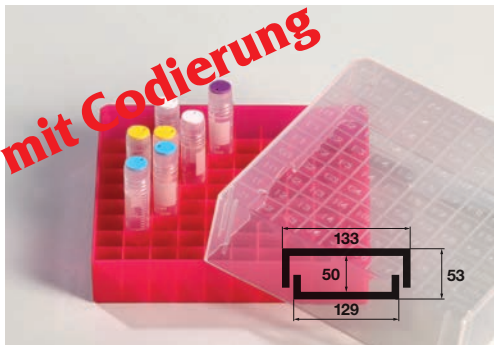

## EPPi® Kryobox 2.0 / 10x10

Für EPPi® Kryo-Röhrchen mit Außengewinde oder herkömmliche Kryo-Röhrchen mit Innengewinde. Transparenter Deckel. Alpha-numerische Fachcodierung auf Deckel und Boden. Verdrehsicherung.

Artikel-Nr.	Farbe	Fächer	für Röhrchen	Höhe
EPPi20NA	transparent	10x10	1,0 / 2,0 ml	53 mm
EPPi20BU	blau	10x10	1,0 / 2,0 ml	53 mm
EPPi20YE	gelb	10x10	1,0 / 2,0 ml	53 mm
EPPi20GR	grün	10x10	1,0 / 2,0 ml	53 mm
EPPi20RE	rot	10x10	1,0 / 2,0 ml	53 mm

mit Codierung

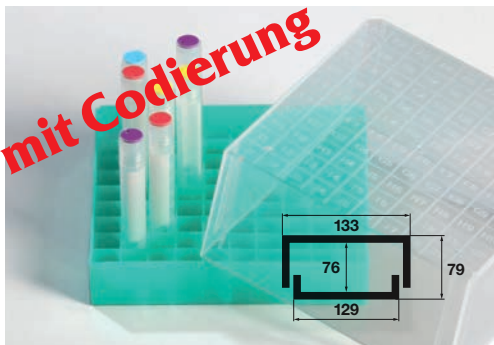

## EPPi® Kryobox 4.0 / 10x10

Für EPPi® Kryo-Röhrchen mit Außengewinde oder herkömmliche Kryo-Röhrchen mit Innengewinde. Transparenter Deckel. Alpha-numerische Fachcodierung auf Deckel und Boden. Verdrehsicherung.

Artikel-Nr.	Farbe	Fächer	für Röhrchen	Höhe
EPPi40NA	transparent	10x10	4,0 ml	79 mm
EPPi40BU	blau	10x10	4,0 ml	79 mm
EPPi40YE	gelb	10x10	4,0 ml	79 mm
EPPi40GR	grün	10x10	4,0 ml	79 mm
EPPi40RE	rot	10x10	4,0 ml	79 mm

mit Codierung



## EPPi® Kryobox 5.0 / 10x10

Für EPPi® Kryo-Röhrchen mit Außengewinde oder herkömmliche Kryo-Röhrchen mit Innengewinde. Transparenter Deckel. Alpha-numerische Fachcodierung auf Deckel und Boden. Verdrehsicherung.

Artikel-Nr.	Farbe	Fächer	für Röhrchen	Höhe
EPPi50NA	transparent	10x10	4,0 / 5,0 ml	94 mm
EPPi50BU	blau	10x10	4,0 / 5,0 ml	94 mm
EPPi50YE	gelb	10x10	4,0 / 5,0 ml	94 mm
EPPi50GR	grün	10x10	4,0 / 5,0 ml	94 mm
EPPi50RE	rot	10x10	4,0 / 5,0 ml	94 mm

Passende Racks

Truhengestelle  
Bitte anfragen!

Schrankgestelle  
Bitte anfragen!

Schrankeinschübe  
Bitte anfragen!

Schrankkästen  
Seite 47

Passende Racks

Truhengestelle  
Bitte anfragen!

Schrankgestelle  
Bitte anfragen!

Schrankeinschübe  
Bitte anfragen!

Schrankkästen  
Seite 47

Passende Racks

Truhengestelle  
Seite 39

Schrankgestelle  
Seite 40–41

Schrankeinschübe  
Seite 42–43

Schrankkästen  
Seite 47

Passende Racks

Truhengestelle  
Seite 39

Schrankgestelle  
Seite 40–41

Schrankeinschübe  
Seite 45

Schrankkästen  
Seite 47

Passende Racks

Truhengestelle  
Seite 39

Schrankgestelle  
Seite 40–41

Schrankeinschübe  
Seite 45

Schrankkästen  
Seite 47

# NEU

## EPPi® 92

## EPPi® 67

**3 x 3 Löcher für 25 ml  
Eppendorf Conical Tubes\***

**5 x 5 Löcher für 5 ml  
Eppendorf Conical Tubes\***

Loch-Durchmesser 30 mm  
wie bei den EPPi®-Boxen  
für 50 ml Zentrifugenröhrchen.  
Außenmaße 133 x 133 x 92 mm.

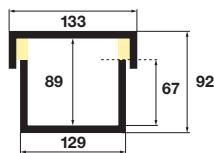

Loch-Durchmesser 17 mm  
wie bei den EPPi®-Boxen  
für 15 ml Zentrifugenröhrchen.  
Außenmaße 133 x 133 x 67 mm.

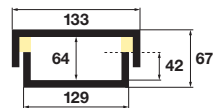

Artikel-Nr.	Farbe
KES92-CO9NA	transparent
KES92-CO9NY	neon-gelb
KES92-CO9NB	neon-blau
KES92-CO9NG	neon-grün
KES92-CO9NP	neon-rot/pink
KES92-CO9NO	neon-orange
KES92-CO9BB	black/black**

\*\*black/black: Unterteil und Deckel schwarz für lichtempfindliche Proben  
Andere Farben auf Anfrage.

Artikel-Nr.	Farbe
KES67-CO25NA	transparent
KES67-CO25NY	neon-gelb
KES67-CO25NB	neon-blau
KES67-CO25NG	neon-grün
KES67-CO25NP	neon-rot/pink
KES67-CO25NO	neon-orange
KES67-CO25BB	black/black**

\*\*black/black: Unterteil und Deckel schwarz für lichtempfindliche Proben  
Andere Farben auf Anfrage.

Hergestellt aus Polypropylen (PP) mit 2 Locheinsätzen.  
Mit numerischer Codierung. Alpha-numerische Codierung auf Anfrage.

\* Eppendorf® and Eppendorf Tubes® are registered trademarks of Eppendorf AG Germany.





mit Codierung

## EPPi® 45 / 9x9 • Höhe 45-53 mm variabel

9x9 Fächer für 81 Röhren bis 12,5 mm Ø. Mit alpha-numerischer Fachcodierung auf allen 4 Seitenrändern. (Siehe auch Seite 12: KEB45.. mit Fachcodierung in Kontrastfarbe).

Artikel-Nr.	Farbe	Artikel-Nr.	Farbe
KEL45-V81NA	transparent	KEL45-V81YE	gelb
KEL45-V81NY	neon-gelb	KEL45-V81BU	blau
KEL45-V81NB	neon-blau	KEL45-V81GR	grün
KEL45-V81NG	neon-grün	KEL45-V81RE	rot
KEL45-V81NP	neon-rot/pink	KEL45-V81VT	violett
KEL45-V81NO	neon-orange	KEL45-V81BL	schwarz
KEL45-V81WH	weiß	KEL45-V81BB	black/black*

\*black/black: Unterteil und Deckel schwarz für lichtempfindliche Proben

Passende Racks

Truhengestelle  
Seite 39  
Schrankgestelle  
Seite 40–41  
Schrankeinschübe  
Seite 42–43  
Schrankkästen  
Seite 47

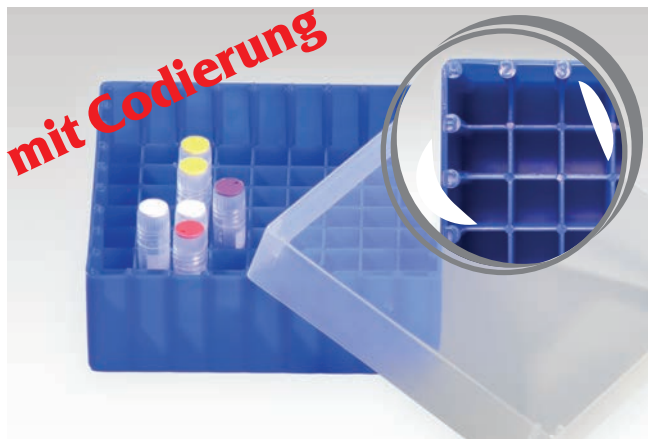

mit Codierung

## EPPi® 50 / 9x9 • Höhe 53 mm fix

9x9 Fächer für 81 Röhren bis 12,5 mm Ø. Mit alpha-numerischer Fachcodierung auf allen 4 Seitenrändern. (Siehe auch Seite 14: KEB50.. mit Fachcodierung in Kontrastfarbe).

Artikel-Nr.	Farbe	Artikel-Nr.	Farbe
KEL50-C81NA	transparent	KEL50-C81YE	gelb
KEL50-C81NY	neon-gelb	KEL50-C81BU	blau
KEL50-C81NB	neon-blau	KEL50-C81GR	grün
KEL50-C81NG	neon-grün	KEL50-C81RE	rot
KEL50-C81NP	neon-rot/pink	KEL50-C81VT	violett
KEL50-C81NO	neon-orange	KEL50-C81BL	schwarz
KEL50-C81WH	weiß	KEL50-C81BB	black/black*

\*black/black: Unterteil und Deckel schwarz für lichtempfindliche Proben

Passende Racks

Truhengestelle  
Seite 39  
Schrankgestelle  
Seite 40–41  
Schrankeinschübe  
Seite 42–43  
Schrankkästen  
Seite 47

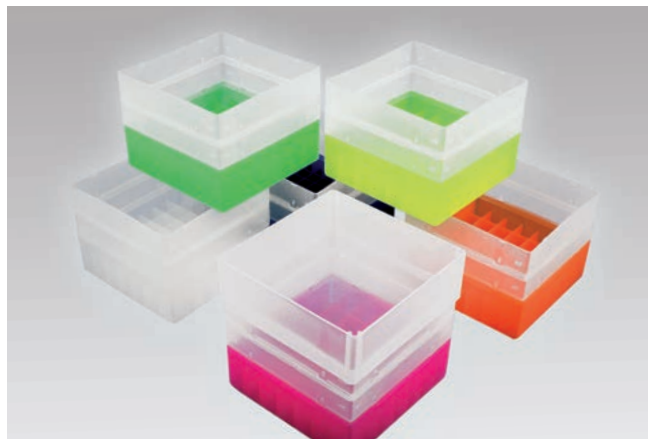

## EPPi® 128 / 7x7 • Höhe 128 mm fix

Innenhöhe 125 mm. 7x7 Fächer für 49 Röhren bis 17 mm Ø. Ohne Fachcodierung. (Siehe auch Seite 34: KEB128-CO49..).

Artikel-Nr.	Farbe	Artikel-Nr.	Farbe
KEA128-C49NA	transparent	KEA128-C49YE	gelb
KEA128-C49NY	neon-gelb	KEA128-C49BU	blau
KEA128-C49NB	neon-blau	KEA128-C49GR	grün
KEA128-C49NG	neon-grün	KEA128-C49RE	rot
KEA128-C49NP	neon-rot/pink	KEA128-C49VT	violett
KEA128-C49NO	neon-orange	KEA128-C49BL	schwarz
KEA128-C49WH	weiß	KEA128-C49BB	black/black*

\*black/black: Unterteil und Deckel schwarz für lichtempfindliche Proben

Passende Racks

Truhengestelle  
Seite 39  
Schrankgestelle  
Seite 40–41  
Schrankeinschübe  
Seite 46  
Schrankkästen  
Seite 47



Bitte Jubiläumspreise erfragen

## Unsere Spezialität:

### Schrankeinschübe in deutscher Top-Qualität.

Passend für EPPi® 45 + 50 und alle Boxen bis zu Außenmaßen 133x133x53 mm (BxTxH). Böden der Schubladen geschlossen. Mit Griffkante. Breite 140 mm. Mit und ohne Auszugstop. Siehe auch Seite 43.

Artikel-Nr.	Fächer Tiefe x Höhe	Maße T x H (mm)	Mit / ohne Auszugstop
SE50-44NBOV	4 x 4	567x231	ohne
SE50-44NBMV	4 x 4	567x245	mit
SE50-45NBOV	4 x 5	567x288	ohne
SE50-45NBMV	4 x 5	567x306	mit
SE50-46NBOV	4 x 6	567x346	ohne
SE50-46NBMV	4 x 6	567x367	mit



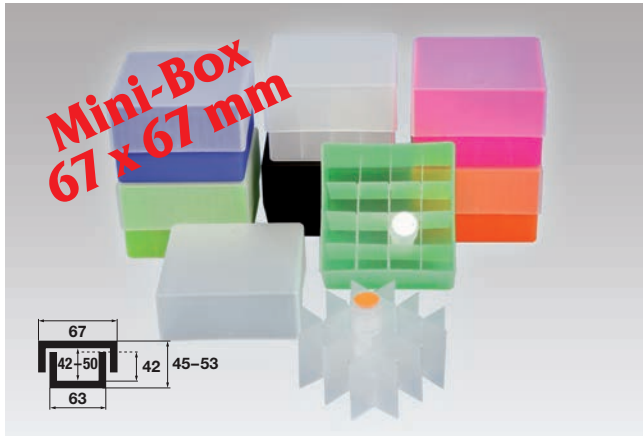

## EPPi® 45 Junior • Höhe 45–60 mm variabel

Mini-Box mit 67x67 mm Außenmaß inklusive Deckel. Bitte wählen, ob mit oder ohne Rastereinsatz. Andere Farben und Rastereinsätze auf Anfrage.

Artikel-Nr.	Farbe	Artikel-Nr.	Farbe
KEA45-VJxxNA	transparent	KEA45-VJxxNP	neon-rot/pink
KEA45-VJxxNY	neon-gelb	KEA45-VJxxNO	neon-orange
KEA45-VJxxNB	neon-blau	KEA45-VJxxBB	black/black*
KEA45-VJxxNG	neon-grün		

xx Artikelnummer ergänzen

xx = 16 (4 x 4 Fächer für Röhrrchen bis 14 mm Ø)

xx = 9 (3 x 3 Fächer für Röhrrchen bis 20 mm Ø)

xx = 1 (Leerbox ohne Rastereinsatz)

Weitere Rastereinsätze auf Anfrage.

\*black/black: Unterteil und Deckel schwarz für lichtempfindliche Proben

Passende Racks

Truhengestelle  
Bitte anfragen!

Schrankgestelle  
Bitte anfragen!

Schrankeinschübe  
Bitte anfragen!

Schrankkästen  
Seite 47



## EPPi® 32 / 12x12 • Höhe 32 mm fix

12x12 konische Bohrungen für 144 PCR-Tubes 0,2 ml. Einzel oder Strips. Mit alpha-numerischer Codierung. Herausnehmbare Sicherheitsbodenplatte.

Artikel-Nr.	Farbe	Artikel-Nr.	Farbe
KEB32-CS144NA	transparent	KEB32-CS144YE	gelb
KEB32-CS144NY	neon-gelb	KEB32-CS144BU	blau
KEB32-CS144NB	neon-blau	KEB32-CS144GR	grün
KEB32-CS144NG	neon-grün	KEB32-CS144RE	rot
KEB32-CS144NP	neon-rot/pink	KEB32-CS144VT	violett
KEB32-CS144NO	neon-orange	KEB32-CS144BL	schwarz
KEB32-CS144WH	weiß	KEB32-CS144BB	black/black*

\*black/black: Unterteil und Deckel schwarz für lichtempfindliche Proben

Passende Racks

Truhengestelle  
Seite 39

Schrankgestelle  
Seite 40–41

Schrankeinschübe  
Bitte anfragen!

Schrankkästen  
Seite 47

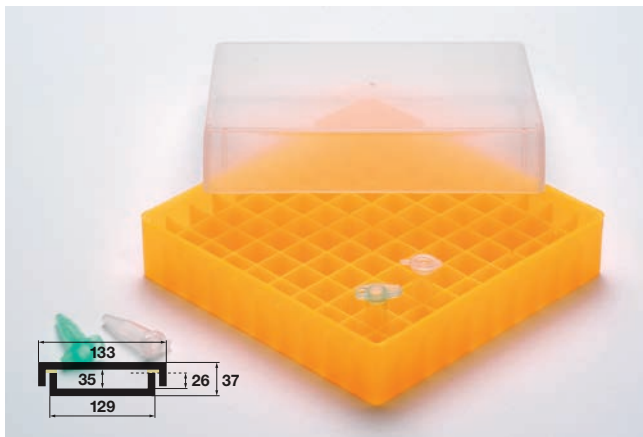

## EPPi® 37 / 10x10 • Höhe 37 mm fix

Innenhöhe 35 mm. 10x10 Fächer für Röhrrchen bis 11,4 mm Ø. Ohne Fachcodierung.

Artikel-Nr.	Farbe	Artikel-Nr.	Farbe
KEA37-C100NA	transparent	KEA37-C100YE	gelb
KEA37-C100NY	neon-gelb	KEA37-C100BU	blau
KEA37-C100NB	neon-blau	KEA37-C100GR	grün
KEA37-C100NG	neon-grün	KEA37-C100RE	rot
KEA37-C100NP	neon-rot/pink	KEA37-C100VT	violett
KEA37-C100NO	neon-orange	KEA37-C100BL	schwarz
KEA37-C100WH	weiß	KEA37-C100BB	black/black*

\*black/black: Unterteil und Deckel schwarz für lichtempfindliche Proben

Passende Racks

Truhengestelle  
Seite 39

Schrankgestelle  
Seite 40–41

Schrankeinschübe  
Seite 44

Schrankkästen  
Seite 47

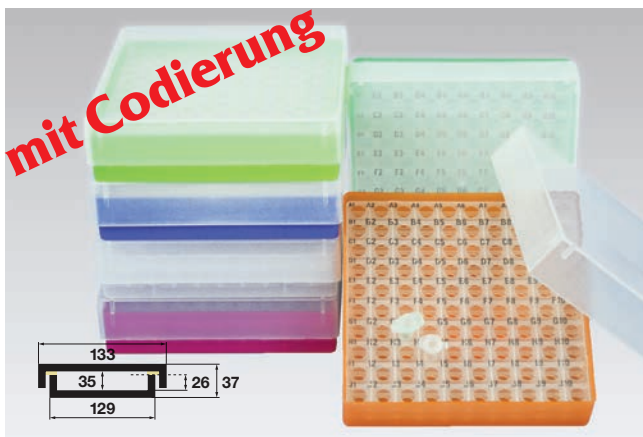

## EPPi® 37 / 10x10 • Höhe 37 mm fix

Innenhöhe 35 mm. Mit zwei Locheinsätzen 10x10 Löcher für 100 Röhrrchen 0,5 ml Safe-Lock® bis 8,5 mm Ø. Mit alpha-numerischer Codierung.

Artikel-Nr.	Farbe	Artikel-Nr.	Farbe
KEB37-C0100NA	transparent	KEB37-C0100YE	gelb
KEB37-C0100NY	neon-gelb	KEB37-C0100BU	blau
KEB37-C0100NB	neon-blau	KEB37-C0100GR	grün
KEB37-C0100NG	neon-grün	KEB37-C0100RE	rot
KEB37-C0100NP	neon-rot/pink	KEB37-C0100VT	violett
KEB37-C0100NO	neon-orange	KEB37-C0100BL	schwarz
KEB37-C0100WH	weiß	KEB37-C0100BB	black/black*

\*black/black: Unterteil und Deckel schwarz für lichtempfindliche Proben

Passende Racks

Truhengestelle  
Seite 39

Schrankgestelle  
Seite 40–41

Schrankeinschübe  
Seite 44

Schrankkästen  
Seite 47

## EPPi® 37 • Höhe 37 mm fix



Innenhöhen: Unterteil 26 mm,  
Boden bis Deckel 35 mm.

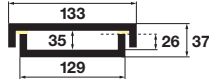

Beispiel: KEA37-C1NO

Artikel-Nr. KEA37-C1\_\_

## EPPi® 45 • Höhe 45-53 mm variabel

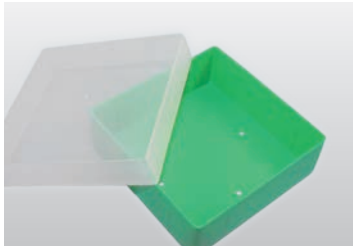

Innenhöhen: Unterteil 42 mm,  
Boden bis Deckel 42–50 mm.

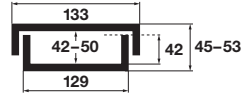

Beispiel: KEA45-V1GR

Artikel-Nr. KEA45-V1\_\_

## EPPi® 50 • Höhe 52 mm fix



Innenhöhen: Unterteil 42 mm,  
Boden bis Deckel 50 mm.

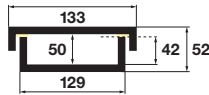

Beispiel: KEA50-C1VT

Artikel-Nr. KEA50-C1\_\_

## EPPi® 67 • Höhe 67 mm fix

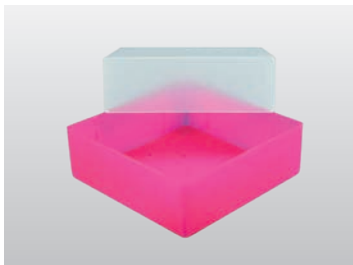

Innenhöhe: Unterteil 42 mm.  
Boden bis Deckel 64 mm.

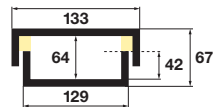

Beispiel: KEA67-C1NP

Artikel-Nr. KEA67-C1\_\_

## EPPi® 70 • Höhe 70-80 mm variabel

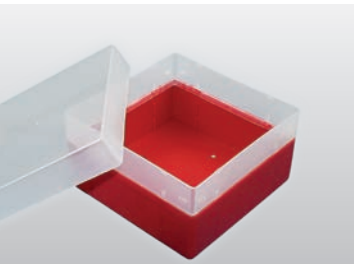

Innenhöhen: Unterteil 67 mm,  
Boden bis Deckel 67–77 mm.

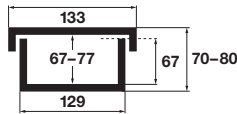

Beispiel: KEA70-V1RE

Artikel-Nr. KEA70-V1\_\_

## EPPi® 75 • Höhe 75 mm fix

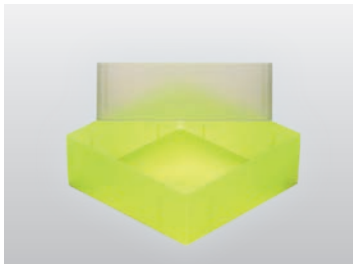

Innenhöhe: Unterteil 42 mm.  
Boden bis Deckel 72 mm.

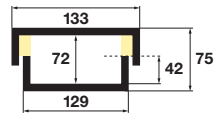

Beispiel: KEA75-C1NY

Artikel-Nr. KEA75-C1\_\_

## EPPi® 80 • Höhe 80 mm fix

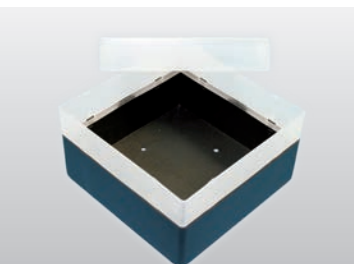

Innenhöhen: Unterteil 67 mm,  
Boden bis Deckel 77 mm.

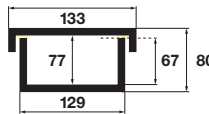

Beispiel: KEA80-C1BL

Artikel-Nr. KEA80-C1\_\_

## EPPi® 95 • Höhe 95 mm fix



Innenhöhe: Unterteil 42 mm.  
Boden bis Deckel 92 mm.

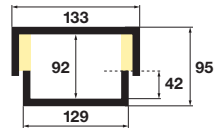

Beispiel: KEA95-C1NO

Artikel-Nr. KEA95-C1\_\_

## EPPi® 96 • Höhe 96-106 mm variabel

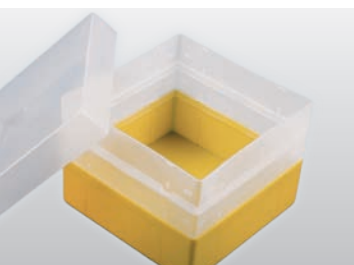

Innenhöhen: Unterteil 92 mm,  
Boden bis Deckel 92–103 mm.

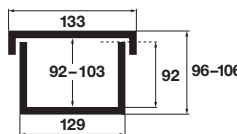

Beispiel: KEA96-V1YE

Artikel-Nr. KEA96-V1\_\_

## EPPi® 102 • Höhe 102 mm fix

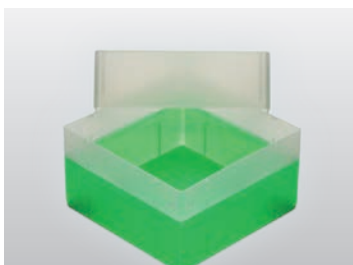

Innenhöhe: Unterteil 67 mm.  
Boden bis Deckel 100 mm.

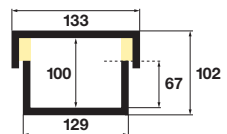

Beispiel: KEA102-C1NG

Artikel-Nr. KEA102-C1\_\_

## EPPi® 105 • Höhe 105 mm fix

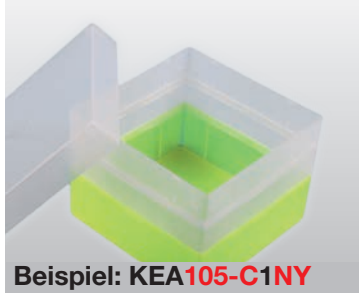

Innenhöhen: Unterteil 92 mm, Boden bis Deckel 102 mm.

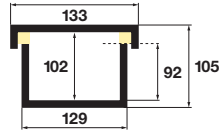

Beispiel: KEA105-C1NY

Artikel-Nr. KEA105-C1\_\_

## EPPi® 121 • Höhe 121-131 mm variabel



Innenhöhen: Unterteil 118 mm, Boden bis Deckel 118–128 mm.

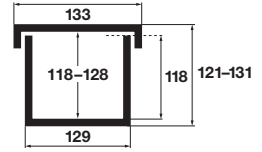

Beispiel: KEA121-V1NP

Artikel-Nr. KEA121-V1\_\_

Artikel-Nr.	Farbe
KEAxx-x1NA	transparent
KEAxx-x1NY	neon-gelb
KEAxx-x1NB	neon-blau
KEAxx-x1NG	neon-grün
KEAxx-x1NP	neon-rot/pink
KEAxx-x1NO	neon-orange
KEAxx-x1WH	weiß

Artikel-Nr.	Farbe
KEAxx-x1YE	gelb
KEAxx-x1BU	blau
KEAxx-x1GR	grün
KEAxx-x1RE	rot
KEAxx-x1VT	violett
KEAxx-x1BL	schwarz
KEAxx-x1BB	black/black*

Alle Boxen sind für EPPi Locheinsätze oder Rastereinsätze geeignet (Seite 37). Sonderfarben auf Anfrage.

Bitte wählen Sie dazu den entsprechenden 2-stelligen Farbcode am Ende der Artikelnummer aus.

\*black/black: Unterteil und Deckel schwarz für lichtempfindliche Proben

**Passende Racks**  
**Truhengestelle**  
 Seite 39  
**Schrankgestelle**  
 Seite 40–41  
**Schrankeinschübe**  
 Seite 42–46  
**Schrankkästen**  
 Seite 47

## EPPi® 122 • Höhe 122 mm fix

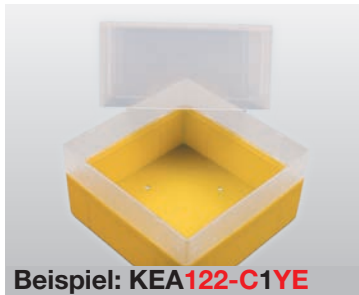

Innenhöhen: Unterteil 67 mm, Boden bis Deckel 118 mm.

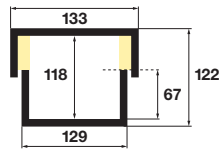

Beispiel: KEA122-C1YE

Artikel-Nr. KEA122-C1\_\_

## EPPi® 128 • Höhe 128 mm fix

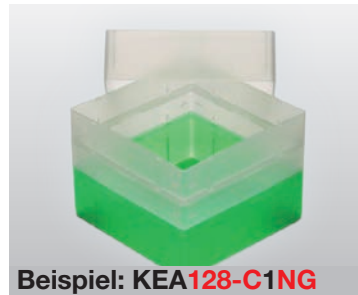

Innenhöhen: Unterteil 92 mm, Boden bis Deckel 125 mm.

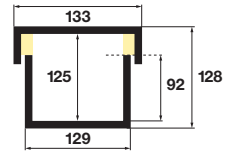

Beispiel: KEA128-C1NG

Artikel-Nr. KEA128-C1\_\_

## EPPi® 129 • Höhe 129 mm fix



Innenhöhen: Unterteil 117 mm, Boden bis Deckel 126 mm. Siehe auch Seite 36.

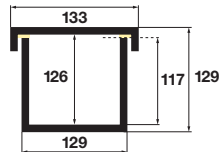

Beispiel: KEA129-C1NA

Artikel-Nr. KEA129-C1\_\_

## EPPi® 145 • Höhe 145-155 mm variabel

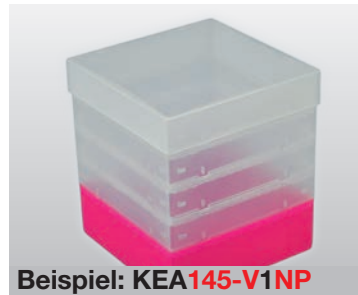

Innenhöhen: Unterteil 142 mm, Boden bis Deckel 142–152 mm. Siehe auch Seite 36.

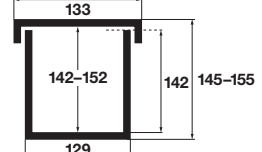

Beispiel: KEA145-V1NP

Artikel-Nr. KEA145-V1\_\_

## EPPi® 154 • Höhe 154 mm fix

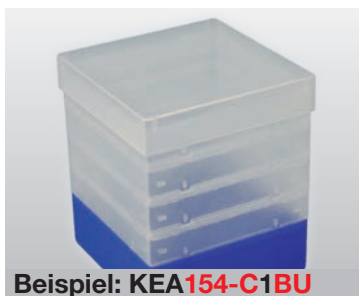

Innenhöhen: Unterteil 142 mm, Boden bis Deckel 151 mm. Siehe auch Seite 36.

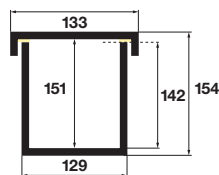

Beispiel: KEA154-C1BU

Artikel-Nr. KEA154-C1\_\_

## EPPi® 178 • Höhe 178 mm fix



Innenhöhen: Unterteil 142 mm, Boden bis Deckel 175 mm. Siehe auch Seite 36.

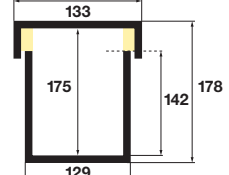

Beispiel: KEA178-C1NO

Artikel-Nr. KEA178-C1\_\_

# EPPi® Box aus Polypropylen

130 x 130 mm • Leerboxen siehe Seite 10

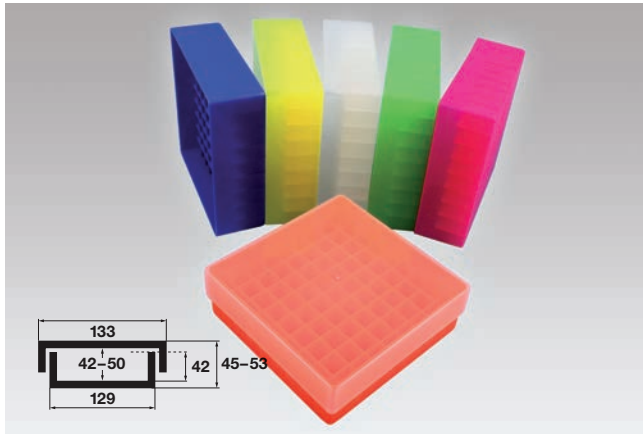

## EPPi® 45 / 9x9 • Höhe 45-53 mm variabel

9x9 Fächer für 81 Röhrcchen bis 12,5 mm Ø. Ohne Fachcodierung. (Siehe auch Seite 14: KEA50..).

Artikel-Nr.	Farbe	Artikel-Nr.	Farbe
KEA45-V81NA	transparent	KEA45-V81YE	gelb
KEA45-V81NY	neon-gelb	KEA45-V81BU	blau
KEA45-V81NB	neon-blau	KEA45-V81GR	grün
KEA45-V81NG	neon-grün	KEA45-V81RE	rot
KEA45-V81NP	neon-rot/pink	KEA45-V81VT	violett
KEA45-V81NO	neon-orange	KEA45-V81BL	schwarz
KEA45-V81WH	weiß	KEA45-V81BB	black/black*

\*black/black: Unterteil und Deckel schwarz für lichtempfindliche Proben

Passende Racks

Truhengestelle  
Seite 39  
Schrankgestelle  
Seite 40–41  
Schrankeinschübe  
Seite 42–43  
Schrankkästen  
Seite 47

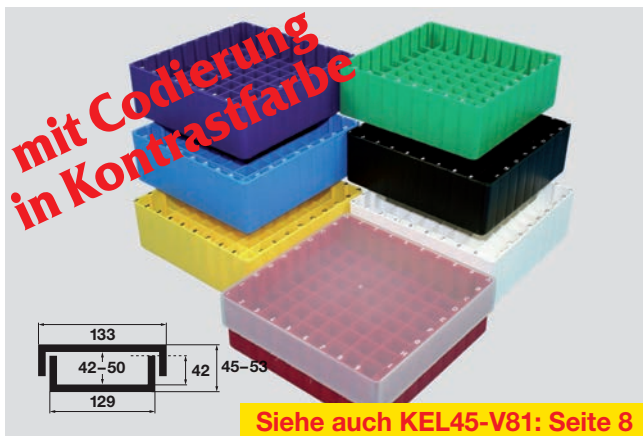

## EPPi® 45 / 9x9 • Höhe 45-53 mm variabel

9x9 Fächer für 81 Röhrcchen bis 12,5 mm Ø. Mit alpha-numerischer Fachcodierung auf allen 4 Seitenrändern. (Siehe auch Seite 14: KEB50..).

Artikel-Nr.	Farbe	Artikel-Nr.	Farbe
KEB45-V81NA	transparent	KEB45-V81YE	gelb
KEB45-V81NY	neon-gelb	KEB45-V81BU	blau
KEB45-V81NB	neon-blau	KEB45-V81GR	grün
KEB45-V81NG	neon-grün	KEB45-V81RE	rot
KEB45-V81NP	neon-rot/pink	KEB45-V81VT	violett
KEB45-V81NO	neon-orange	KEB45-V81BL	schwarz
KEB45-V81WH	weiß	KEB45-V81BB	black/black*

\*black/black: Unterteil und Deckel schwarz für lichtempfindliche Proben

Passende Racks

Truhengestelle  
Seite 39  
Schrankgestelle  
Seite 40–41  
Schrankeinschübe  
Seite 42–43  
Schrankkästen  
Seite 47

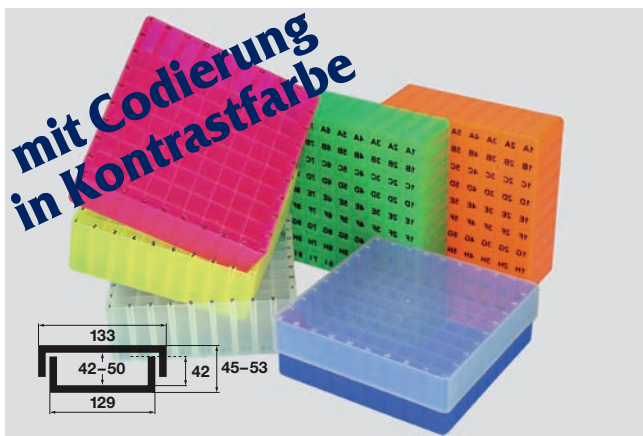

## EPPi® 45 / 9x9 • Höhe 45-53 mm variabel

9x9 Fächer für 81 Röhrcchen bis 12,5 mm Ø. Mit alpha-numerischer Fachcodierung auf allen 4 Seitenrändern sowie auf dem Boden (durchscheinend). (Siehe auch Seite 14: KEC50..).

Artikel-Nr.	Farbe
KEC45-V81NA	transparent
KEC45-V81NY	neon-gelb
KEC45-V81NB	neon-blau
KEC45-V81NG	neon-grün
KEC45-V81NP	neon-rot/pink
KEC45-V81NO	neon-orange

Passende Racks

Truhengestelle  
Seite 39  
Schrankgestelle  
Seite 40–41  
Schrankeinschübe  
Seite 42–43  
Schrankkästen  
Seite 47



## EPPi® 45 / 9x9 • Höhe 45-53 mm variabel

9x9 Fächer für 81 Röhrcchen bis 12,5 mm Ø. Mit alpha-numerischer Fachcodierung auf allen 4 Seitenrändern sowie auf dem Boden (durchscheinend) und auf dem Deckel. (Siehe auch Seite 14: KEE50..).

Artikel-Nr.	Farbe
KEE45-V81NA	transparent
KEE45-V81NY	neon-gelb
KEE45-V81NB	neon-blau
KEE45-V81NG	neon-grün
KEE45-V81NP	neon-rot/pink
KEE45-V81NO	neon-orange

Passende Racks

Truhengestelle  
Seite 39  
Schrankgestelle  
Seite 40–41  
Schrankeinschübe  
Seite 42–43  
Schrankkästen  
Seite 47



## EPPi® 45 / 9x9 • Höhe 45-53 mm variabel

9x9 Fächer für 81 Röhrrchen bis 12,5 mm Ø.  
Mit alpha-numerischer Fachcodierung auf dem Deckel. (Siehe auch Seite 15: KEH50..).

Artikel-Nr.	Farbe
KEH45-V81NA	transparent
KEH45-V81NY	neon-gelb
KEH45-V81NB	neon-blau
KEH45-V81NG	neon-grün
KEH45-V81NP	neon-rot/pink
KEH45-V81NO	neon-orange
KEH45-V81RE	rot

Passende Racks

- Truhengestelle Seite 39
- Schrankgestelle Seite 40–41
- Schrankeinschübe Seite 42–43
- Schrankkästen Seite 47

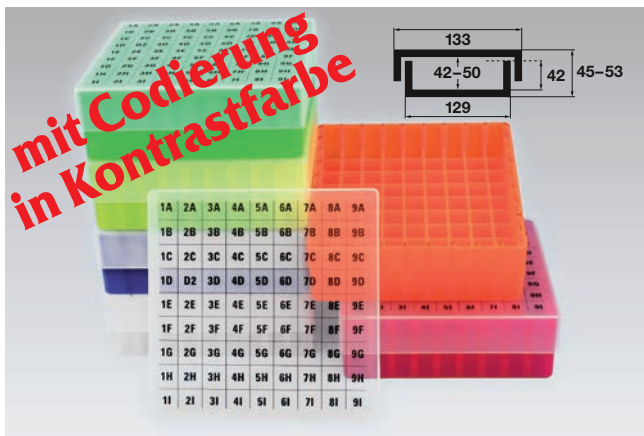

## EPPi® 45 / 9x9 • Höhe 45-53 mm variabel

9x9 Fächer für 81 Röhrrchen bis 12,5 mm Ø.  
Mit alpha-numerischer Fachcodierung auf allen 4 Seitenrändern sowie auf dem Deckel. (Siehe auch Seite 15: KEK50..).

Artikel-Nr.	Farbe
KEK45-V81NA	transparent
KEK45-V81NY	neon-gelb
KEK45-V81NB	neon-blau
KEK45-V81NG	neon-grün
KEK45-V81NP	neon-rot/pink
KEK45-V81NO	neon-orange
KEK45-V81RE	rot

Passende Racks

- Truhengestelle Seite 39
- Schrankgestelle Seite 40–41
- Schrankeinschübe Seite 42–43
- Schrankkästen Seite 47

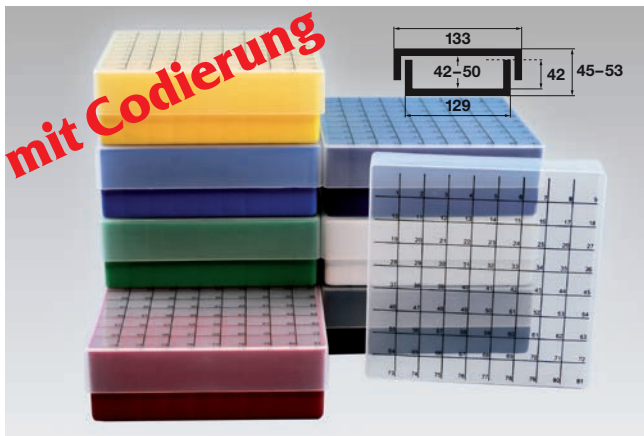

## EPPi® 45 / 9x9 • Höhe 45-53 mm variabel

9x9 Fächer für 81 Röhrrchen bis 12,5 mm Ø.  
Mit numerischer Fachcodierung (1-81) auf dem Deckel. (Siehe auch Seite 15: KEM50..).

Artikel-Nr.	Farbe
KEM45-V81NA	transparent
KEM45-V81NY	neon-gelb
KEM45-V81NB	neon-blau
KEM45-V81NG	neon-grün
KEM45-V81NP	neon-rot/pink
KEM45-V81NO	neon-orange
KEM45-V81RE	rot

Passende Racks

- Truhengestelle Seite 39
- Schrankgestelle Seite 40–41
- Schrankeinschübe Seite 42–43
- Schrankkästen Seite 47



## EPPi® 45 / 9x9 • Höhe 45-53 mm variabel

9x9 Fächer für 81 Röhrrchen bis 12,5 mm Ø.  
Mit numerischer Fachcodierung (1-81) auf dem Boden (durchscheinend) und auf dem Deckel. (Siehe auch Seite 15: KER50..).

Artikel-Nr.	Farbe
KER45-V81NA	transparent
KER45-V81NY	neon-gelb
KER45-V81NB	neon-blau
KER45-V81NG	neon-grün
KER45-V81NP	neon-rot/pink
KER45-V81NO	neon-orange

Passende Racks

- Truhengestelle Seite 39
- Schrankgestelle Seite 40–41
- Schrankeinschübe Seite 42–43
- Schrankkästen Seite 47

# EPPi® Box aus Polypropylen

130 x 130 mm • Leerboxen siehe Seite 10

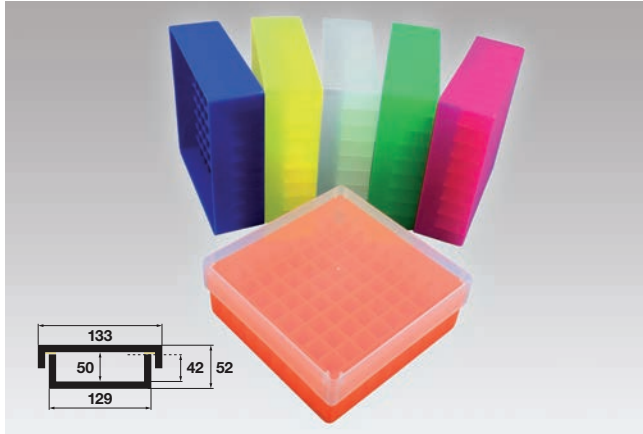

## EPPi® 50 / 9x9 • Höhe 52 mm fix

Innenhöhe 50 mm. 9x9 Fächer für 81 Röhrgchen bis 12,5 mm Ø. Ohne Fachcodierung. (Siehe auch Seite 12: KEA45..).

Artikel-Nr.	Farbe	Artikel-Nr.	Farbe
KEA50-C81NA	transparent	KEA50-C81YE	gelb
KEA50-C81NY	neon-gelb	KEA50-C81BU	blau
KEA50-C81NB	neon-blau	KEA50-C81GR	grün
KEA50-C81NG	neon-grün	KEA50-C81RE	rot
KEA50-C81NP	neon-rot/pink	KEA50-C81VT	violett
KEA50-C81NO	neon-orange	KEA50-C81BL	schwarz
KEA50-C81WH	weiß	KEA50-C81BB	black/black*

\*black/black: Unterteil und Deckel schwarz für lichtempfindliche Proben

Passende Racks

Truhengestelle  
Seite 39  
Schrankgestelle  
Seite 40–41  
Schrankeinschübe  
Seite 42–43  
Schrankkästen  
Seite 47

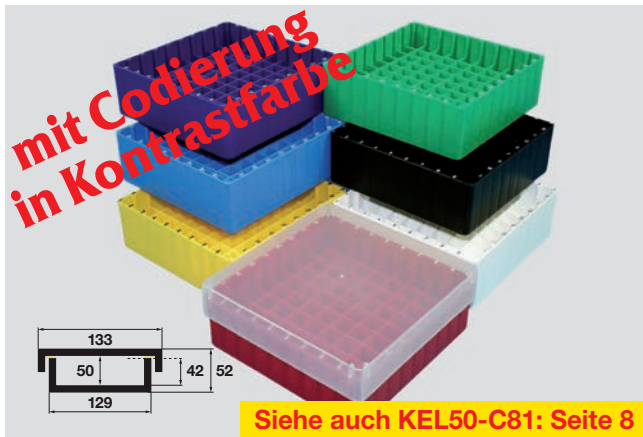

## EPPi® 50 / 9x9 • Höhe 52 mm fix

Innenhöhe 50 mm. 9x9 Fächer für 81 Röhrgchen bis 12,5 mm Ø. Mit alpha-numerischer Fachcodierung auf allen 4 Seitenrändern. (Siehe auch Seite 12: KEB45..).

Artikel-Nr.	Farbe	Artikel-Nr.	Farbe
KEB50-C81NA	transparent	KEB50-C81YE	gelb
KEB50-C81NY	neon-gelb	KEB50-C81BU	blau
KEB50-C81NB	neon-blau	KEB50-C81GR	grün
KEB50-C81NG	neon-grün	KEB50-C81RE	rot
KEB50-C81NP	neon-rot/pink	KEB50-C81VT	violett
KEB50-C81NO	neon-orange	KEB50-C81BL	schwarz
KEB50-C81WH	weiß	KEB50-C81BB	black/black*

\*black/black: Unterteil und Deckel schwarz für lichtempfindliche Proben

Passende Racks

Truhengestelle  
Seite 39  
Schrankgestelle  
Seite 40–41  
Schrankeinschübe  
Seite 42–43  
Schrankkästen  
Seite 47

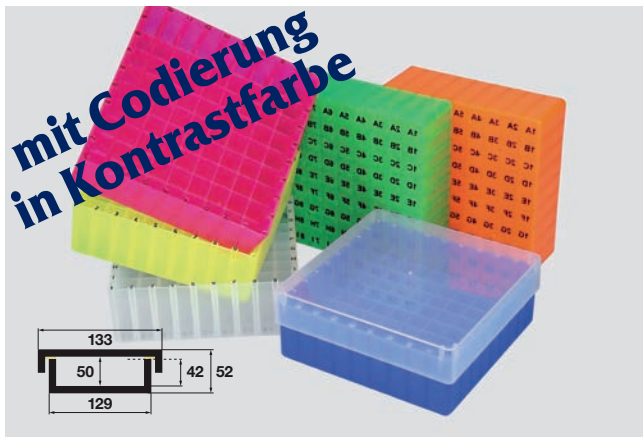

## EPPi® 50 / 9x9 • Höhe 52 mm fix

Innenhöhe 50 mm. 9x9 Fächer für 81 Röhrgchen bis 12,5 mm Ø. Mit alpha-numerischer Fachcodierung auf allen 4 Seitenrändern sowie auf dem Boden (durchscheinend). (Siehe auch Seite 12: KEC45..).

Artikel-Nr.	Farbe
KEC50-C81NA	transparent
KEC50-C81NY	neon-gelb
KEC50-C81NB	neon-blau
KEC50-C81NG	neon-grün
KEC50-C81NP	neon-rot/pink
KEC50-C81NO	neon-orange

Passende Racks

Truhengestelle  
Seite 39  
Schrankgestelle  
Seite 40–41  
Schrankeinschübe  
Seite 42–43  
Schrankkästen  
Seite 47



## EPPi® 50 / 9x9 • Höhe 52 mm fix

Innenhöhe 50 mm. 9x9 Fächer für 81 Röhrgchen bis 12,5 mm Ø. Mit alpha-numerischer Fachcodierung auf allen 4 Seitenrändern sowie auf dem Boden (durchscheinend) und auf dem Deckel. (Siehe auch Seite 12: KEE45..).

Artikel-Nr.	Farbe
KEE50-C81NA	transparent
KEE50-C81NY	neon-gelb
KEE50-C81NB	neon-blau
KEE50-C81NG	neon-grün
KEE50-C81NP	neon-rot/pink
KEE50-C81NO	neon-orange

Passende Racks

Truhengestelle  
Seite 39  
Schrankgestelle  
Seite 40–41  
Schrankeinschübe  
Seite 42–43  
Schrankkästen  
Seite 47

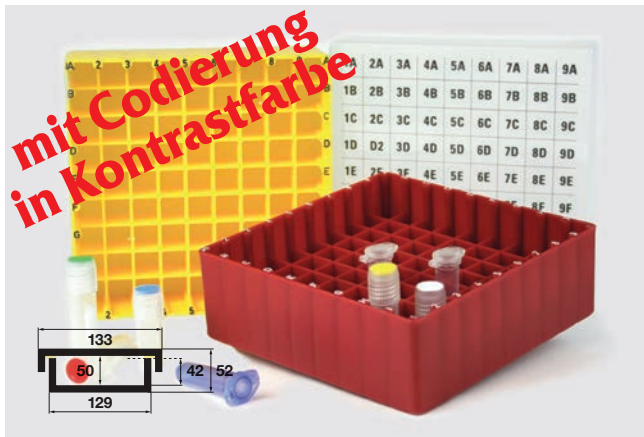
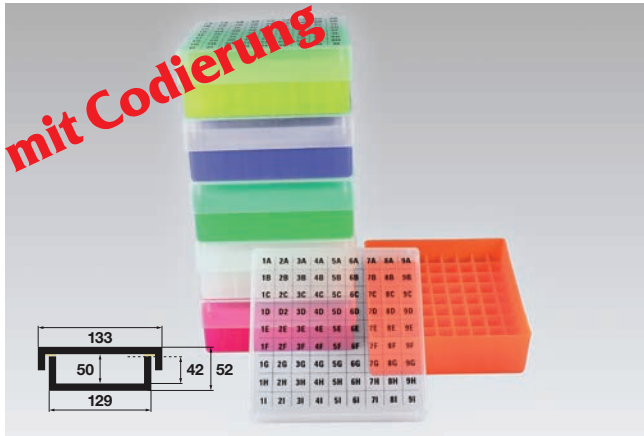

## EPPi® 50 / 9x9 • Höhe 52 mm fix

Innenhöhe 50 mm. 9x9 Fächer für 81 Röhrrchen bis 12,5 mm Ø. Mit alpha-numerischer Fachcodierung auf dem Deckel. (Siehe auch Seite 13: KEH45..).

Artikel-Nr.	Farbe
KEH50-C81NA	transparent
KEH50-C81NY	neon-gelb
KEH50-C81NB	neon-blau
KEH50-C81NG	neon-grün
KEH50-C81NP	neon-rot/pink
KEH50-C81NO	neon-orange
KEH50-C81RE	rot

## EPPi® 50 / 9x9 • Höhe 52 mm fix

Innenhöhe 50 mm. 9x9 Fächer für 81 Röhrrchen bis 12,5 mm Ø. Mit alpha-numerischer Fachcodierung auf allen 4 Seitenrändern sowie auf dem Deckel. (Siehe auch Seite 13: KEK45..).

Artikel-Nr.	Farbe
KEK50-C81NA	transparent
KEK50-C81NY	neon-gelb
KEK50-C81NB	neon-blau
KEK50-C81NG	neon-grün
KEK50-C81NP	neon-rot/pink
KEK50-C81NO	neon-orange
KEK50-C81RE	rot

## EPPi® 50 / 9x9 • Höhe 52 mm fix

Innenhöhe 50 mm. 9x9 Fächer für 81 Röhrrchen bis 12,5 mm Ø. Mit numerischer Fachcodierung (1-81) auf dem Deckel. (Siehe auch Seite 13: KEM45..).

Artikel-Nr.	Farbe
KEM50-C81NA	transparent
KEM50-C81NY	neon-gelb
KEM50-C81NB	neon-blau
KEM50-C81NG	neon-grün
KEM50-C81NP	neon-rot/pink
KEM50-C81NO	neon-orange
KEM50-C81RE	rot

## EPPi® 50 / 9x9 • Höhe 52 mm fix

Innenhöhe 50 mm. 9x9 Fächer für 81 Röhrrchen bis 12,5 mm Ø. Mit numerischer Fachcodierung (1-81) auf dem Boden (durchscheinend) und auf dem Deckel. (Siehe auch Seite 13: KER45..).

Artikel-Nr.	Farbe
KER50-C81NA	transparent
KER50-C81NY	neon-gelb
KER50-C81NB	neon-blau
KER50-C81NG	neon-grün
KER50-C81NP	neon-rot/pink
KER50-C81NO	neon-orange

Passende Racks

Truhengestelle  
Seite 39  
Schrankgestelle  
Seite 40–41  
Schrankeinschübe  
Seite 42–43  
Schrankkästen  
Seite 47

Passende Racks

Truhengestelle  
Seite 39  
Schrankgestelle  
Seite 40–41  
Schrankeinschübe  
Seite 42–43  
Schrankkästen  
Seite 47

Passende Racks

Truhengestelle  
Seite 39  
Schrankgestelle  
Seite 40–41  
Schrankeinschübe  
Seite 42–43  
Schrankkästen  
Seite 47

Passende Racks

Truhengestelle  
Seite 39  
Schrankgestelle  
Seite 40–41  
Schrankeinschübe  
Seite 42–43  
Schrankkästen  
Seite 47

# EPPi® Box aus Polypropylen

130 x 130 mm • Leerboxen siehe Seite 10

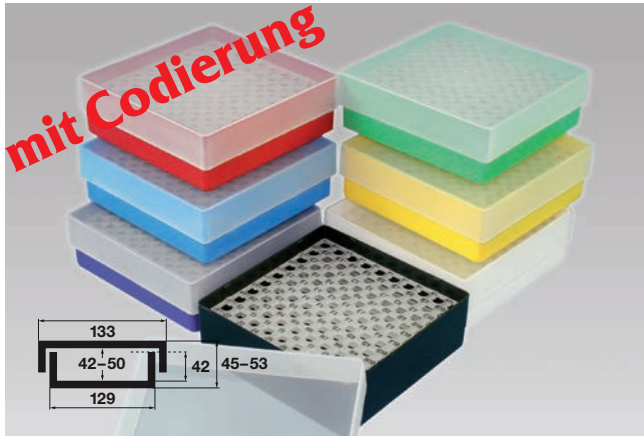

## EPPi® 45 / 10x10 • Höhe 45-53 mm variabel

Mit zwei Locheinsätzen 10x10 Löcher für 100 Röhrrchen bis 8,5 mm Ø. Mit alpha-numerischer Codierung. (Siehe auch Seite 9: KEB37.. und Seite 14: KEB50..).

Artikel-Nr.	Farbe	Artikel-Nr.	Farbe
KEB45-V0100NA	transparent	KEB45-V0100YE	gelb
KEB45-V0100NY	neon-gelb	KEB45-V0100BU	blau
KEB45-V0100NB	neon-blau	KEB45-V0100GR	grün
KEB45-V0100NG	neon-grün	KEB45-V0100RE	rot
KEB45-V0100NP	neon-rot/pink	KEB45-V0100VT	violett
KEB45-V0100NO	neon-orange	KEB45-V0100BL	schwarz
KEB45-V0100WH	weiß	KEB45-V0100BB	black/black*

\*black/black: Unterteil und Deckel schwarz für lichtempfindliche Proben

Passende Racks

Truhengestelle  
Seite 39  
Schrankgestelle  
Seite 40–41  
Schrankeinschübe  
Seite 42–43  
Schrankkästen  
Seite 47

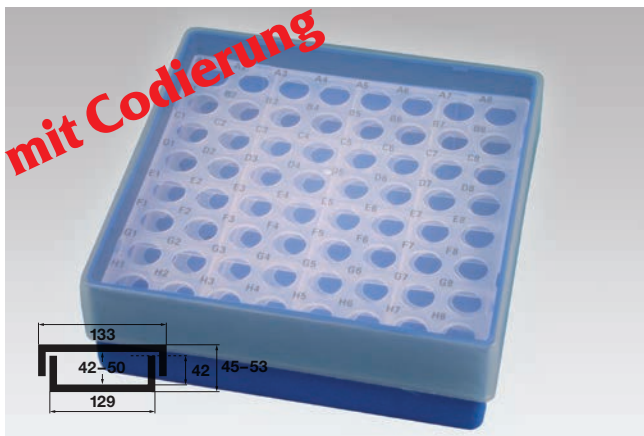

## EPPi® 45 / 8x8 • Höhe 45-53 mm variabel

Mit zwei Locheinsätzen 8x8 Löcher für 64 Reaktionsgefäße 1,5 und 2,0 ml Safe-Lock® bis 11 mm Ø. Mit alpha-numerischer Codierung. (Siehe auch Seite 17: KEB50..).

Artikel-Nr.	Farbe	Artikel-Nr.	Farbe
KEB45-V064NA	transparent	KEB45-V064YE	gelb
KEB45-V064NY	neon-gelb	KEB45-V064BU	blau
KEB45-V064NB	neon-blau	KEB45-V064GR	grün
KEB45-V064NG	neon-grün	KEB45-V064RE	rot
KEB45-V064NP	neon-rot/pink	KEB45-V064VT	violett
KEB45-V064NO	neon-orange	KEB45-V064BL	schwarz
KEB45-V064WH	weiß	KEB45-V064BB	black/black*

\*black/black: Unterteil und Deckel schwarz für lichtempfindliche Proben

Passende Racks

Truhengestelle  
Seite 39  
Schrankgestelle  
Seite 40–41  
Schrankeinschübe  
Seite 42–43  
Schrankkästen  
Seite 47

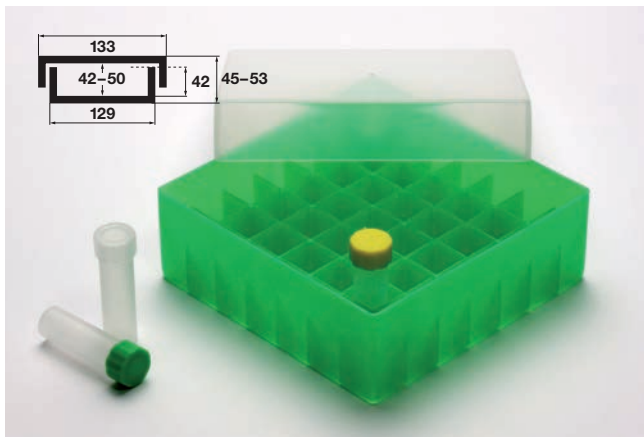

## EPPi® 45 / 7x7 • Höhe 45-53 mm variabel

7x7 Fächer für 49 Röhrrchen bis 17 mm Ø. Ohne Fachcodierung. (Siehe auch Seite 17: KEA50..).

Artikel-Nr.	Farbe	Artikel-Nr.	Farbe
KEA45-V49NA	transparent	KEA45-V49YE	gelb
KEA45-V49NY	neon-gelb	KEA45-V49BU	blau
KEA45-V49NB	neon-blau	KEA45-V49GR	grün
KEA45-V49NG	neon-grün	KEA45-V49RE	rot
KEA45-V49NP	neon-rot/pink	KEA45-V49VT	violett
KEA45-V49NO	neon-orange	KEA45-V49BL	schwarz
KEA45-V49WH	weiß	KEA45-V49BB	black/black*

\*black/black: Unterteil und Deckel schwarz für lichtempfindliche Proben

Passende Racks

Truhengestelle  
Seite 39  
Schrankgestelle  
Seite 40–41  
Schrankeinschübe  
Seite 42–43  
Schrankkästen  
Seite 47



## EPPi® 45 / 7x7 • Höhe 45-53 mm variabel

Mit zwei Locheinsätzen 7x7 Löcher für 49 Röhrrchen bis 16,5 mm Ø. Mit alpha-numerischer Codierung. (Siehe auch Seite 17: KEB50..).

Artikel-Nr.	Farbe	Artikel-Nr.	Farbe
KEB45-V049NA	transparent	KEB45-V049YE	gelb
KEB45-V049NY	neon-gelb	KEB45-V049BU	blau
KEB45-V049NB	neon-blau	KEB45-V049GR	grün
KEB45-V049NG	neon-grün	KEB45-V049RE	rot
KEB45-V049NP	neon-rot/pink	KEB45-V049VT	violett
KEB45-V049NO	neon-orange	KEB45-V049BL	schwarz
KEB45-V049WH	weiß	KEB45-V049BB	black/black*

\*black/black: Unterteil und Deckel schwarz für lichtempfindliche Proben

Passende Racks

Truhengestelle  
Seite 39  
Schrankgestelle  
Seite 40–41  
Schrankeinschübe  
Seite 42–43  
Schrankkästen  
Seite 47



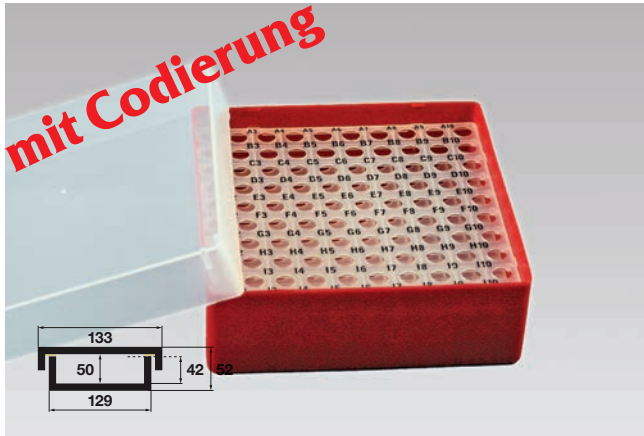

## EPPi® 50 / 10x10 • Höhe 52 mm fix

Innenhöhe 50 mm. Mit zwei Locheinsätzen 10x10 Löcher für Röhrcchen bis 8,5 mm Ø. Mit alpha-numerischer Codierung. (Siehe auch Seite 9: KEB37.. und Seite 16: KEB45..).

Artikel-Nr.	Farbe	Artikel-Nr.	Farbe
KEB50-C0100NA	transparent	KEB50-C0100YE	gelb
KEB50-C0100NY	neon-gelb	KEB50-C0100BU	blau
KEB50-C0100NB	neon-blau	KEB50-C0100GR	grün
KEB50-C0100NG	neon-grün	KEB50-C0100RE	rot
KEB50-C0100NP	neon-rot/pink	KEB50-C0100VT	violett
KEB50-C0100NO	neon-orange	KEB50-C0100BL	schwarz
KEB50-C0100WH	weiß	KEB50-C0100BB	black/black*

\*black/black: Unterteil und Deckel schwarz für lichtempfindliche Proben

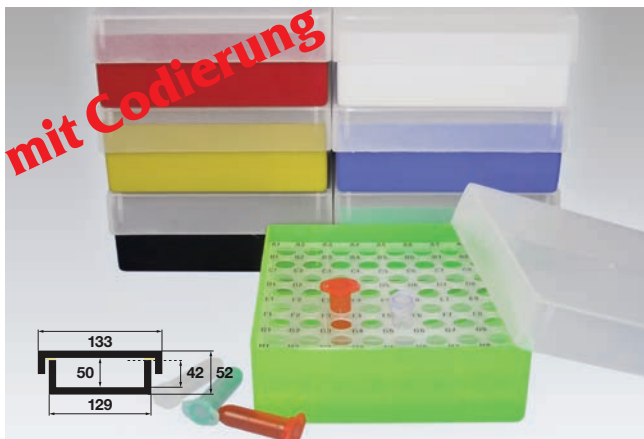

## EPPi® 50 / 8x8 • Höhe 52 mm fix

Innenhöhe 50 mm. Mit zwei Locheinsätzen 8x8 Löcher für 64 Reaktionsgefäße 1,5 und 2,0 ml Safe-Lock® bis 11 mm Ø. Mit alpha-numerischer Codierung. (Siehe auch Seite 16: KEB45..).

Artikel-Nr.	Farbe	Artikel-Nr.	Farbe
KEB50-C064NA	transparent	KEB50-C064YE	gelb
KEB50-C064NY	neon-gelb	KEB50-C064BU	blau
KEB50-C064NB	neon-blau	KEB50-C064GR	grün
KEB50-C064NG	neon-grün	KEB50-C064RE	rot
KEB50-C064NP	neon-rot/pink	KEB50-C064VT	violett
KEB50-C064NO	neon-orange	KEB50-C064BL	schwarz
KEB50-C064WH	weiß	KEB50-C064BB	black/black*

\*black/black: Unterteil und Deckel schwarz für lichtempfindliche Proben

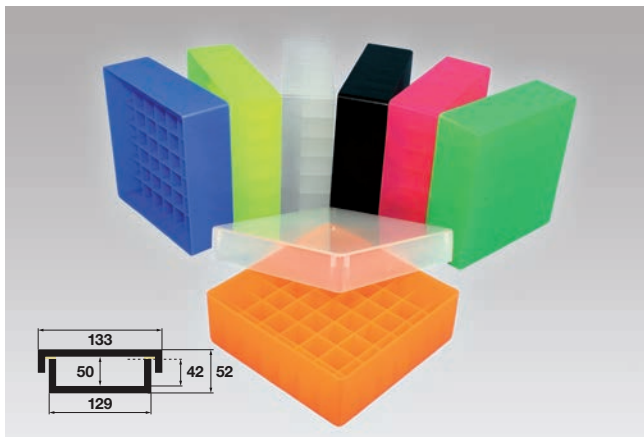

## EPPi® 50 / 7x7 • Höhe 52 mm fix

Innenhöhe 50 mm. 7x7 Fächer für 49 Röhrcchen bis 17 mm Ø. Ohne Fachcodierung. (Siehe auch Seite 16: KEA45..).

Artikel-Nr.	Farbe	Artikel-Nr.	Farbe
KEA50-C49NA	transparent	KEA50-C49YE	gelb
KEA50-C49NY	neon-gelb	KEA50-C49BU	blau
KEA50-C49NB	neon-blau	KEA50-C49GR	grün
KEA50-C49NG	neon-grün	KEA50-C49RE	rot
KEA50-C49NP	neon-rot/pink	KEA50-C49VT	violett
KEA50-C49NO	neon-orange	KEA50-C49BL	schwarz
KEA50-C49WH	weiß	KEA50-C49BB	black/black*

\*black/black: Unterteil und Deckel schwarz für lichtempfindliche Proben



## EPPi® 50 / 7x7 • Höhe 52 mm fix

Innenhöhe 50 mm. Mit zwei Locheinsätzen 7x7 Löcher für 49 Röhrcchen bis 16,5 mm Ø. Mit alpha-numerischer Codierung. (Siehe auch Seite 16: KEB45..).

Artikel-Nr.	Farbe	Artikel-Nr.	Farbe
KEB50-C049NA	transparent	KEB50-C049YE	gelb
KEB50-C049NY	neon-gelb	KEB50-C049BU	blau
KEB50-C049NB	neon-blau	KEB50-C049GR	grün
KEB50-C049NG	neon-grün	KEB50-C049RE	rot
KEB50-C049NP	neon-rot/pink	KEB50-C049VT	violett
KEB50-C049NO	neon-orange	KEB50-C049BL	schwarz
KEB50-C049WH	weiß	KEB50-C049BB	black/black*

\*black/black: Unterteil und Deckel schwarz für lichtempfindliche Proben

Passende Racks

Truhengestelle  
Seite 39

Schrankgestelle

Seite 40–41

Schrankeinschübe

Seite 42–43

Schrankkästen

Seite 47

Passende Racks

Truhengestelle  
Seite 39

Schrankgestelle

Seite 40–41

Schrankeinschübe

Seite 42–43

Schrankkästen

Seite 47

Passende Racks

Truhengestelle  
Seite 39

Schrankgestelle

Seite 40–41

Schrankeinschübe

Seite 42–43

Schrankkästen

Seite 47

Passende Racks

Truhengestelle  
Seite 39

Schrankgestelle

Seite 40–41

Schrankeinschübe

Seite 42–43

Schrankkästen

Seite 47

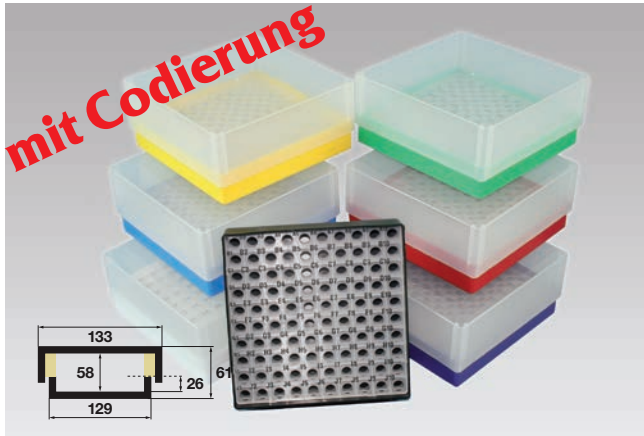

## EPPi® 61 / 10x10 • Höhe 61 mm fix

Innenhöhe 58 mm. Mit zwei Locheinsätzen 10x10 Löcher für 100 Röhrcchen bis 8,5 mm Ø. Mit alpha-numerischer Codierung. (Siehe auch Seite 9: KEB37..., Seite 16: KEB45... und Seite 17: KEB50...)

Artikel-Nr.	Farbe	Artikel-Nr.	Farbe
KEB61-CO100NA	transparent	KEB61-CO100YE	gelb
KEB61-CO100NY	neon-gelb	KEB61-CO100BU	blau
KEB61-CO100NB	neon-blau	KEB61-CO100GR	grün
KEB61-CO100NG	neon-grün	KEB61-CO100RE	rot
KEB61-CO100NP	neon-rot/pink	KEB61-CO100VT	violett
KEB61-CO100NO	neon-orange	KEB61-CO100BL	schwarz
KEB61-CO100WH	weiß	KEB61-CO100BB	black/black*

\*black/black: Unterteil und Deckel schwarz für lichtempfindliche Proben

Passende Racks

Truhengestelle  
Bitte anfragen!  
Schrankgestelle  
Bitte anfragen!  
Schrankeinschübe  
Bitte anfragen!  
Schrankkästen  
Seite 47

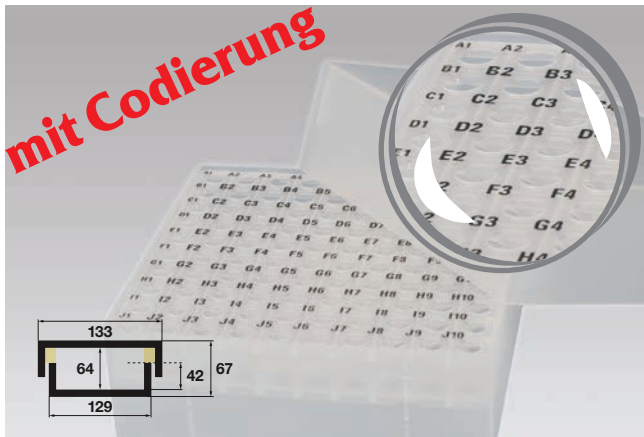

## EPPi® 67 / 10x10 • Höhe 67 mm fix

Innenhöhe 64 mm. Mit zwei Locheinsätzen 10x10 Löcher für 100 Röhrcchen bis 8,5 mm Ø. Mit alpha-numerischer Codierung.

Artikel-Nr.	Farbe	Artikel-Nr.	Farbe
KEB67-CO100NA	transparent	KEB67-CO100YE	gelb
KEB67-CO100NY	neon-gelb	KEB67-CO100BU	blau
KEB67-CO100NB	neon-blau	KEB67-CO100GR	grün
KEB67-CO100NG	neon-grün	KEB67-CO100RE	rot
KEB67-CO100NP	neon-rot/pink	KEB67-CO100VT	violett
KEB67-CO100NO	neon-orange	KEB67-CO100BL	schwarz
KEB67-CO100WH	weiß	KEB67-CO100BB	black/black*

\*black/black: Unterteil und Deckel schwarz für lichtempfindliche Proben

Passende Racks

Truhengestelle  
Bitte anfragen!  
Schrankgestelle  
Bitte anfragen!  
Schrankeinschübe  
Bitte anfragen!  
Schrankkästen  
Seite 47

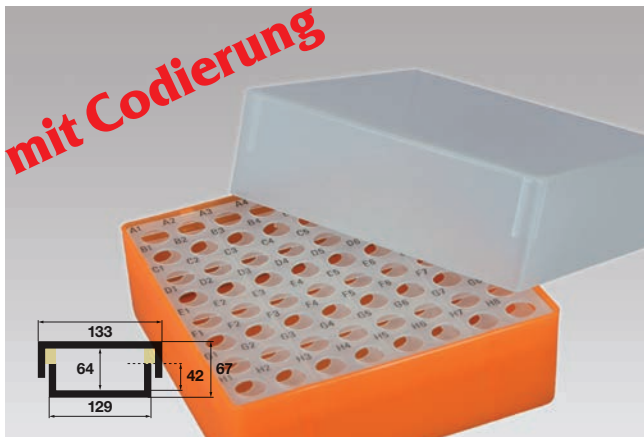

## EPPi® 67 / 8x8 • Höhe 67 mm fix

Innenhöhe 64 mm. Mit zwei Locheinsätzen 8x8 Löcher für 64 Röhrcchen bis 11 mm Ø. Mit alpha-numerischer Codierung.

Artikel-Nr.	Farbe	Artikel-Nr.	Farbe
KEB67-CO64NA	transparent	KEB67-CO64YE	gelb
KEB67-CO64NY	neon-gelb	KEB67-CO64BU	blau
KEB67-CO64NB	neon-blau	KEB67-CO64GR	grün
KEB67-CO64NG	neon-grün	KEB67-CO64RE	rot
KEB67-CO64NP	neon-rot/pink	KEB67-CO64VT	violett
KEB67-CO64NO	neon-orange	KEB67-CO64BL	schwarz
KEB67-CO64WH	weiß	KEB67-CO64BB	black/black*

\*black/black: Unterteil und Deckel schwarz für lichtempfindliche Proben

Passende Racks

Truhengestelle  
Bitte anfragen!  
Schrankgestelle  
Bitte anfragen!  
Schrankeinschübe  
Bitte anfragen!  
Schrankkästen  
Seite 47

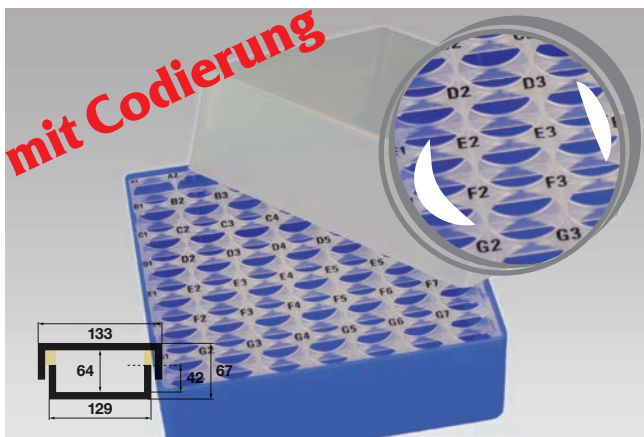

## EPPi® 67 / 7x7 • Höhe 67 mm fix

Innenhöhe 64 mm. Mit zwei Locheinsätzen 7x7 Löcher für 49 Röhrcchen bis 16,5 mm Ø. Mit alpha-numerischer Codierung.

Artikel-Nr.	Farbe	Artikel-Nr.	Farbe
KEB67-CO49NA	transparent	KEB67-CO49YE	gelb
KEB67-CO49NY	neon-gelb	KEB67-CO49BU	blau
KEB67-CO49NB	neon-blau	KEB67-CO49GR	grün
KEB67-CO49NG	neon-grün	KEB67-CO49RE	rot
KEB67-CO49NP	neon-rot/pink	KEB67-CO49VT	violett
KEB67-CO49NO	neon-orange	KEB67-CO49BL	schwarz
KEB67-CO49WH	weiß	KEB67-CO49BB	black/black*

\*black/black: Unterteil und Deckel schwarz für lichtempfindliche Proben

Passende Racks

Truhengestelle  
Bitte anfragen!  
Schrankgestelle  
Bitte anfragen!  
Schrankeinschübe  
Bitte anfragen!  
Schrankkästen  
Seite 47



mit Codierung

## EPPi® 67 / 5x5 • Höhe 67 mm fix

Innenhöhe 64 mm. Mit zwei Locheinsätzen 5x5 Löcher für 25 Reaktionsgefäße oder Zentrifugenröhrchen 5 ml und Röhrchen bis 16,6 mm Ø. Mit numerischer Codierung. Alpha-numerische Codierung auf Anfrage.

Artikel-Nr.	Farbe	Artikel-Nr.	Farbe
KES67-C025NA	transparent	KES67-C025YE	gelb
KES67-C025NY	neon-gelb	KES67-C025BU	blau
KES67-C025NB	neon-blau	KES67-C025GR	grün
KES67-C025NG	neon-grün	KES67-C025RE	rot
KES67-C025NP	neon-rot/pink	KES67-C025VT	violett
KES67-C025NO	neon-orange	KES67-C025BL	schwarz
KES67-C025WH	weiß	KES67-C025BB	black/black*

\*black/black: Unterteil und Deckel schwarz für lichtempfindliche Proben

Passende Racks

Truhengestelle  
Bitte anfragen!  
Schrankgestelle  
Bitte anfragen!  
Schrankeinschübe  
Bitte anfragen!  
Schrankkästen  
Seite 47



## EPPi® Ident Markierungsschilder

Markierungsschilder aus Edelstahl zur Kennzeichnung von Edelstahl-Gestellen und -Einschüben. Anfertigung nach Kundenwunsch.

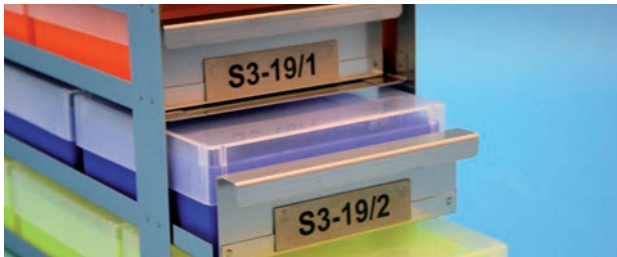

## EPPi® 70 / 10x10 • Höhe 70–80 mm variabel

Mit zwei Locheinsätzen 10x10 Löcher für 100 Röhrchen bis 8,5 mm Ø. Mit alpha-numerischer Codierung.

Artikel-Nr.	Farbe	Artikel-Nr.	Farbe
KEB70-V0100NA	transparent	KEB70-V0100YE	gelb
KEB70-V0100NY	neon-gelb	KEB70-V0100BU	blau
KEB70-V0100NB	neon-blau	KEB70-V0100GR	grün
KEB70-V0100NG	neon-grün	KEB70-V0100RE	rot
KEB70-V0100NP	neon-rot/pink	KEB70-V0100VT	violett
KEB70-V0100NO	neon-orange	KEB70-V0100BL	schwarz
KEB70-V0100WH	weiß	KEB70-V0100BB	black/black*

\*black/black: Unterteil und Deckel schwarz für lichtempfindliche Proben

Passende Racks

Truhengestelle  
Seite 39  
Schrankgestelle  
Seite 40–41  
Schrankeinschübe  
Seite 44  
Schrankkästen  
Seite 47

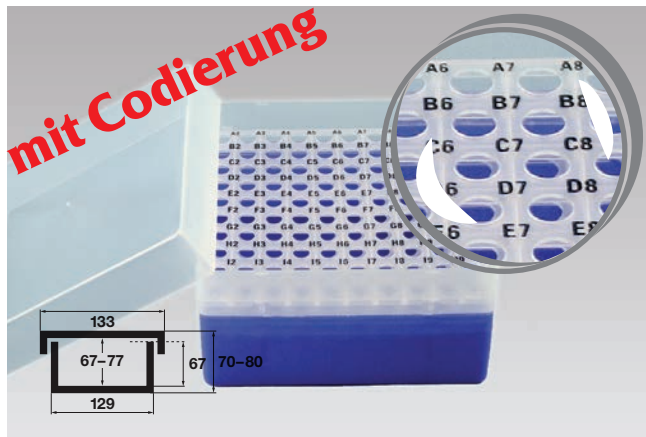

mit Codierung

## EPPi® 70 / 9x9 • Höhe 70–80 mm variabel

9x9 Fächer für 81 Röhrchen bis 12,5 mm Ø. Ohne Fachcodierung.

Artikel-Nr.	Farbe	Artikel-Nr.	Farbe
KEA70-V81NA	transparent	KEA70-V81YE	gelb
KEA70-V81NY	neon-gelb	KEA70-V81BU	blau
KEA70-V81NB	neon-blau	KEA70-V81GR	grün
KEA70-V81NG	neon-grün	KEA70-V81RE	rot
KEA70-V81NP	neon-rot/pink	KEA70-V81VT	violett
KEA70-V81NO	neon-orange	KEA70-V81BL	schwarz
KEA70-V81WH	weiß	KEA70-V81BB	black/black*

\*black/black: Unterteil und Deckel schwarz für lichtempfindliche Proben

Passende Racks

Truhengestelle  
Seite 39  
Schrankgestelle  
Seite 40–41  
Schrankeinschübe  
Seite 44  
Schrankkästen  
Seite 47

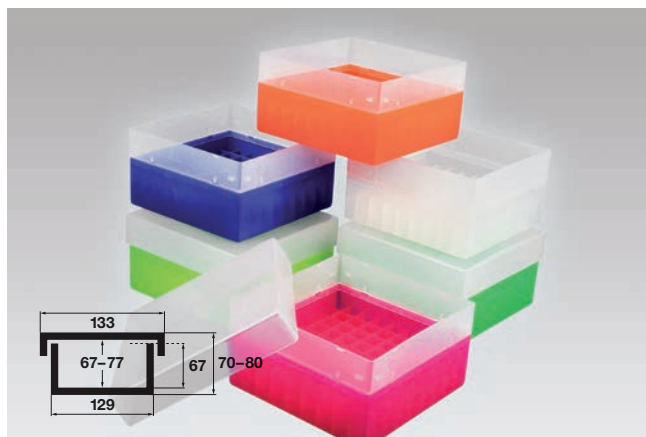

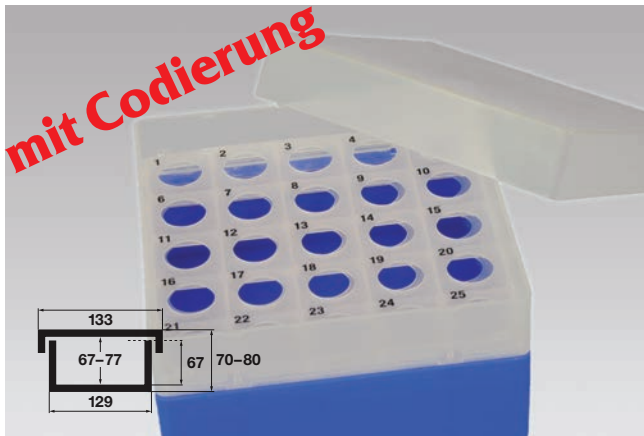
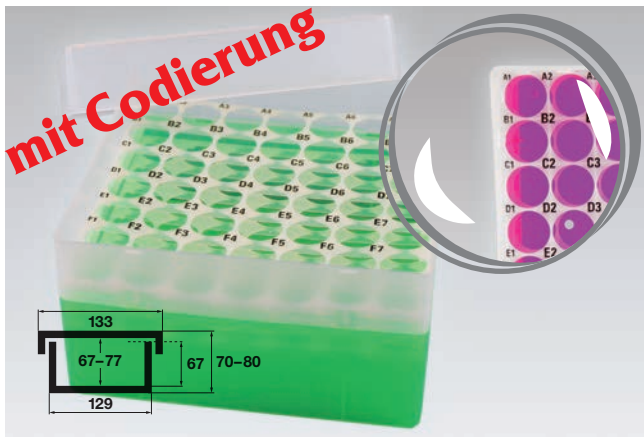
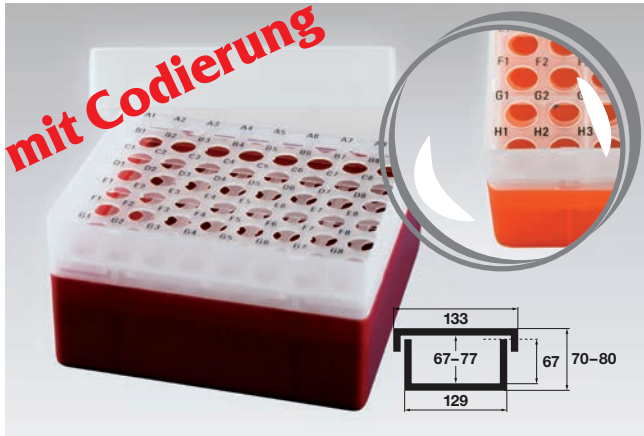

## EPPi® 70 / 8x8 • Höhe 70–80 mm variabel

Mit zwei Locheinsätzen 8x8 Löcher für 64 Röhrrchen bis 11 mm Ø. Mit alpha-numerischer Codierung.

Artikel-Nr.	Farbe	Artikel-Nr.	Farbe
KEB70-V064NA	transparent	KEB70-V064YE	gelb
KEB70-V064NY	neon-gelb	KEB70-V064BU	blau
KEB70-V064NB	neon-blau	KEB70-V064GR	grün
KEB70-V064NG	neon-grün	KEB70-V064RE	rot
KEB70-V064NP	neon-rot/pink	KEB70-V064VT	violett
KEB70-V064NO	neon-orange	KEB70-V064BL	schwarz
KEB70-V064WH	weiß	KEB70-V064BB	black/black*

\*black/black: Unterteil und Deckel schwarz für lichtempfindliche Proben

## EPPi® 70 / 7x7 • Höhe 70–80 mm variabel

7x7 Fächer für 49 Röhrrchen bis 17 mm Ø. Ohne Fachcodierung.

Artikel-Nr.	Farbe	Artikel-Nr.	Farbe
KEA70-V49NA	transparent	KEA70-V49YE	gelb
KEA70-V49NY	neon-gelb	KEA70-V49BU	blau
KEA70-V49NB	neon-blau	KEA70-V49GR	grün
KEA70-V49NG	neon-grün	KEA70-V49RE	rot
KEA70-V49NP	neon-rot/pink	KEA70-V49VT	violett
KEA70-V49NO	neon-orange	KEA70-V49BL	schwarz
KEA70-V49WH	weiß	KEA70-V49BB	black/black*

\*black/black: Unterteil und Deckel schwarz für lichtempfindliche Proben

## EPPi® 70 / 7x7 • Höhe 70–80 mm variabel

Mit zwei Locheinsätzen 7x7 Löcher für 49 Röhrrchen bis 16,5 mm Ø. Mit alpha-numerischer Codierung.

Artikel-Nr.	Farbe	Artikel-Nr.	Farbe
KEB70-V049NA	transparent	KEB70-V049YE	gelb
KEB70-V049NY	neon-gelb	KEB70-V049BU	blau
KEB70-V049NB	neon-blau	KEB70-V049GR	grün
KEB70-V049NG	neon-grün	KEB70-V049RE	rot
KEB70-V049NP	neon-rot/pink	KEB70-V049VT	violett
KEB70-V049NO	neon-orange	KEB70-V049BL	schwarz
KEB70-V049WH	weiß	KEB70-V049BB	black/black*

\*black/black: Unterteil und Deckel schwarz für lichtempfindliche Proben

## EPPi® 70 / 5x5 • Höhe 70–80 mm variabel

Mit zwei Locheinsätzen 5x5 Löcher für 25 Reaktionsgefäße und Röhrrchen bis 16,6 mm Ø. Mit numerischer Codierung. Alpha-numerische Codierung auf Anfrage. (Siehe auch Seite 19: KES67..).

Artikel-Nr.	Farbe	Artikel-Nr.	Farbe
KES70-V025NA	transparent	KES70-V025YE	gelb
KES70-V025NY	neon-gelb	KES70-V025BU	blau
KES70-V025NB	neon-blau	KES70-V025GR	grün
KES70-V025NG	neon-grün	KES70-V025RE	rot
KES70-V025NP	neon-rot/pink	KES70-V025VT	violett
KES70-V025NO	neon-orange	KES70-V025BL	schwarz
KES70-V025WH	weiß	KES70-V025BB	black/black*

\*black/black: Unterteil und Deckel schwarz für lichtempfindliche Proben

Passende Racks

Truhengestelle  
Seite 39  
Schrankgestelle  
Seite 40–41  
Schrankeinschübe  
Seite 44  
Schrankkästen  
Seite 47

Passende Racks

Truhengestelle  
Seite 39  
Schrankgestelle  
Seite 40–41  
Schrankeinschübe  
Seite 44  
Schrankkästen  
Seite 47

Passende Racks

Truhengestelle  
Seite 39  
Schrankgestelle  
Seite 40–41  
Schrankeinschübe  
Seite 44  
Schrankkästen  
Seite 47

Passende Racks

Truhengestelle  
Seite 39  
Schrankgestelle  
Seite 40–41  
Schrankeinschübe  
Seite 44  
Schrankkästen  
Seite 47

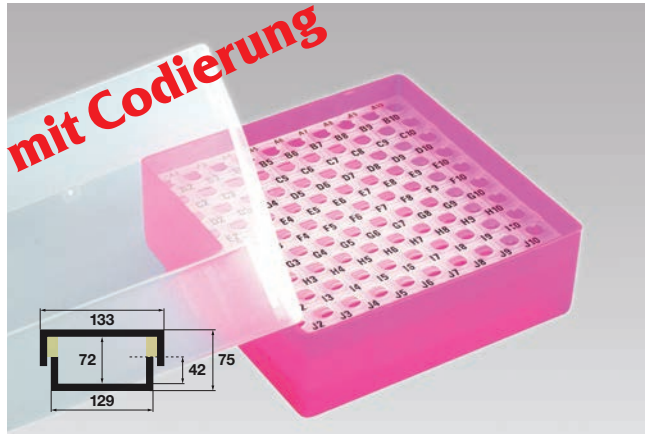

## EPPi® 75 / 10x10 • Höhe 75 mm fix

Innenhöhe 72 mm. Mit zwei Locheinsätzen  
10x10 Löcher für 100 Röhrrchen bis 8,5 mm Ø.  
Mit alpha-numerischer Codierung.

Artikel-Nr.	Farbe	Artikel-Nr.	Farbe
KEB75-C0100NA	transparent	KEB75-C0100YE	gelb
KEB75-C0100NY	neon-gelb	KEB75-C0100BU	blau
KEB75-C0100NB	neon-blau	KEB75-C0100GR	grün
KEB75-C0100NG	neon-grün	KEB75-C0100RE	rot
KEB75-C0100NP	neon-rot/pink	KEB75-C0100VT	violett
KEB75-C0100NO	neon-orange	KEB75-C0100BL	schwarz
KEB75-C0100WH	weiß	KEB75-C0100BB	black/black*

\*black/black: Unterteil und Deckel schwarz für lichtempfindliche Proben

Passende Racks

Truhengestelle  
Seite 39  
Schrankgestelle  
Seite 40–41  
Schrankeinschübe  
Seite 44  
Schrankkästen  
Seite 47

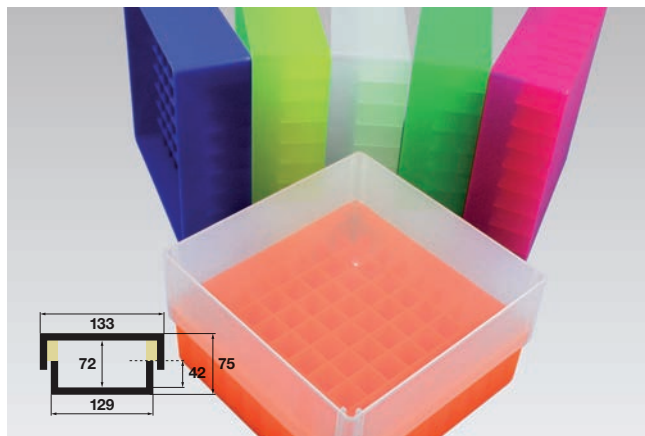

## EPPi® 75 / 9x9 • Höhe 75 mm fix

Innenhöhe 72 mm. 9x9 Fächer für 81 Röhrrchen bis  
12,5 mm Ø. Ohne Fachcodierung.

Artikel-Nr.	Farbe	Artikel-Nr.	Farbe
KEA75-C81NA	transparent	KEA75-C81YE	gelb
KEA75-C81NY	neon-gelb	KEA75-C81BU	blau
KEA75-C81NB	neon-blau	KEA75-C81GR	grün
KEA75-C81NG	neon-grün	KEA75-C81RE	rot
KEA75-C81NP	neon-rot/pink	KEA75-C81VT	violett
KEA75-C81NO	neon-orange	KEA75-C81BL	schwarz
KEA75-C81WH	weiß	KEA75-C81BB	black/black*

\*black/black: Unterteil und Deckel schwarz für lichtempfindliche Proben

Passende Racks

Truhengestelle  
Seite 39  
Schrankgestelle  
Seite 40–41  
Schrankeinschübe  
Seite 44  
Schrankkästen  
Seite 47

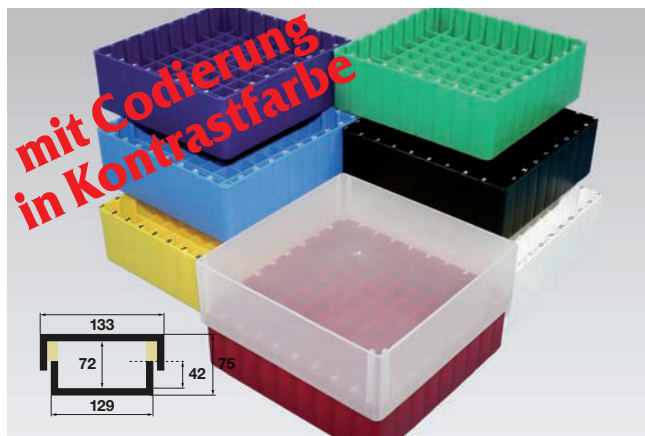

## EPPi® 75 / 9x9 • Höhe 75 mm fix

Innenhöhe 72 mm. 9x9 Fächer für 81 Röhrrchen bis  
12,5 mm Ø. Mit alpha-numerischer Codierung auf  
allen 4 Seiten.

Artikel-Nr.	Farbe	Artikel-Nr.	Farbe
KEB75-C81NA	transparent	KEB75-C81YE	gelb
KEB75-C81NY	neon-gelb	KEB75-C81BU	blau
KEB75-C81NB	neon-blau	KEB75-C81GR	grün
KEB75-C81NG	neon-grün	KEB75-C81RE	rot
KEB75-C81NP	neon-rot/pink	KEB75-C81VT	violett
KEB75-C81NO	neon-orange	KEB75-C81BL	schwarz
KEB75-C81WH	weiß	KEB75-C81BB	black/black*

\*black/black: Unterteil und Deckel schwarz für lichtempfindliche Proben

Passende Racks

Truhengestelle  
Seite 39  
Schrankgestelle  
Seite 40–41  
Schrankeinschübe  
Seite 44  
Schrankkästen  
Seite 47

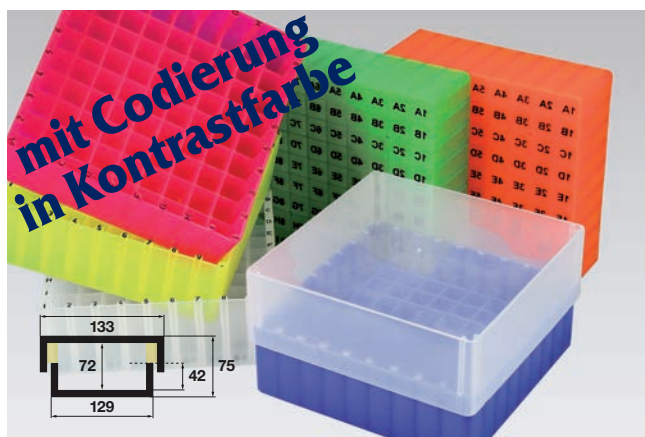

## EPPi® 75 / 9x9 • Höhe 75 mm fix

Innenhöhe 72 mm. 9x9 Fächer für 81 Röhrrchen bis  
12,5 mm Ø. Mit alpha-numerischer Codierung auf  
allen 4 Seiten sowie auf der Unterseite (transparent).

Artikel-Nr.	Farbe
KEC75-C81NA	transparent
KEC75-C81NY	neon-gelb
KEC75-C81NB	neon-blau
KEC75-C81NG	neon-grün
KEC75-C81NP	neon-rot/pink
KEC75-C81NO	neon-orange

Passende Racks

Truhengestelle  
Seite 39  
Schrankgestelle  
Seite 40–41  
Schrankeinschübe  
Seite 44  
Schrankkästen  
Seite 47

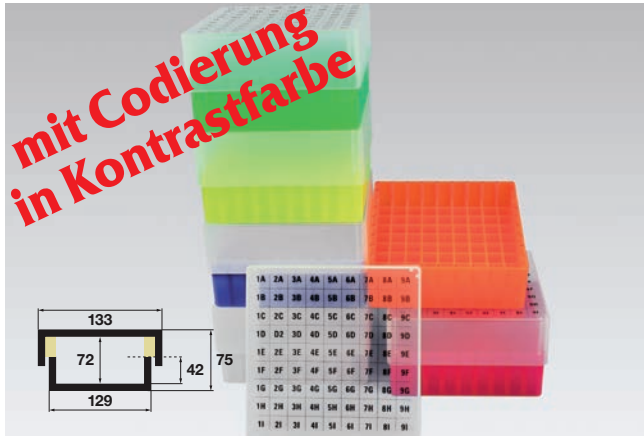

## EPPi® 75 / 9x9 • Höhe 75 mm fix

Innenhöhe 72 mm. 9x9 Fächer für 81 Röhrrchen bis 12,5 mm Ø. Mit alpha-numerischer Codierung auf allen 4 Seiten sowie auf der Unterseite (transparent) und auf dem Deckel.

Artikel-Nr.	Farbe
KEE75-C81NA	transparent
KEE75-C81NY	neon-gelb
KEE75-C81NB	neon-blau
KEE75-C81NG	neon-grün
KEE75-C81NP	neon-rot/pink
KEE75-C81NO	neon-orange

Passende Racks

Truhengestelle  
Seite 39  
Schrankgestelle  
Seite 40–41  
Schrankeinschübe  
Seite 44  
Schrankkästen  
Seite 47



## EPPi® 75 / 9x9 • Höhe 75 mm fix

Innenhöhe 72 mm. 9x9 Fächer für 81 Röhrrchen bis 12,5 mm Ø. Mit alpha-numerischer Codierung auf dem Deckel.

Artikel-Nr.	Farbe
KEH75-C81NA	transparent
KEH75-C81NY	neon-gelb
KEH75-C81NB	neon-blau
KEH75-C81NG	neon-grün
KEH75-C81NP	neon-rot/pink
KEH75-C81NO	neon-orange
KEH75-C81RE	rot

Passende Racks

Truhengestelle  
Seite 39  
Schrankgestelle  
Seite 40–41  
Schrankeinschübe  
Seite 44  
Schrankkästen  
Seite 47



## EPPi® 75 / 9x9 • Höhe 75 mm fix

Innenhöhe 72 mm. 9x9 Fächer für 81 Röhrrchen bis 12,5 mm Ø. Mit alpha-numerischer Codierung auf allen 4 Seiten und auf dem Deckel.

Artikel-Nr.	Farbe
KEK75-C81NA	transparent
KEK75-C81NY	neon-gelb
KEK75-C81NB	neon-blau
KEK75-C81NG	neon-grün
KEK75-C81NP	neon-rot/pink
KEK75-C81NO	neon-orange
KEK75-C81RE	rot

Passende Racks

Truhengestelle  
Seite 39  
Schrankgestelle  
Seite 40–41  
Schrankeinschübe  
Seite 44  
Schrankkästen  
Seite 47

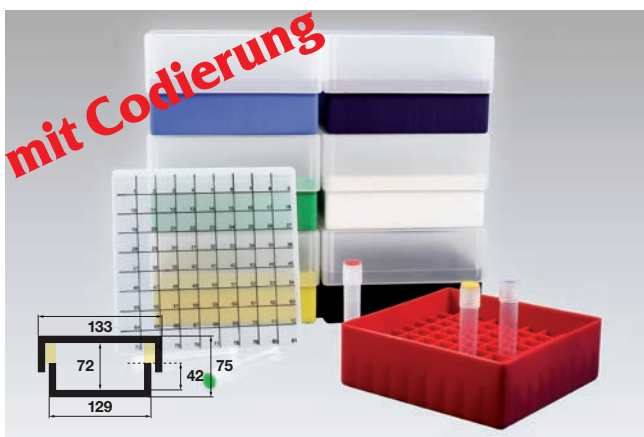

## EPPi® 75 / 9x9 • Höhe 75 mm fix

Innenhöhe 72 mm. 9x9 Fächer für 81 Röhrrchen bis 12,5 mm Ø. Mit numerischer Codierung (1–81) auf dem Deckel.

Artikel-Nr.	Farbe
KEM75-C81NA	transparent
KEM75-C81NY	neon-gelb
KEM75-C81NB	neon-blau
KEM75-C81NG	neon-grün
KEM75-C81NP	neon-rot/pink
KEM75-C81NO	neon-orange
KEM75-C81RE	rot

Passende Racks

Truhengestelle  
Seite 39  
Schrankgestelle  
Seite 40–41  
Schrankeinschübe  
Seite 44  
Schrankkästen  
Seite 47

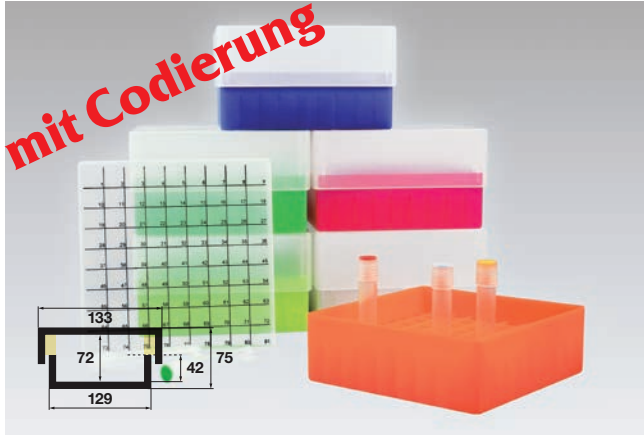

## EPPi® 75 / 9x9 • Höhe 75 mm fix

Innenhöhe 72 mm. 9x9 Fächer für 81 Röhrrchen bis 12,5 mm Ø. Mit numerischer Codierung (1–81) auf der Unterseite (transparent) und auf dem Deckel.

Artikel-Nr.	Farbe
KER75-C81NA	transparent
KER75-C81NY	neon-gelb
KER75-C81NB	neon-blau
KER75-C81NG	neon-grün
KER75-C81NP	neon-rot/pink
KER75-C81NO	neon-orange

Passende Racks

Truhengestelle  
Seite 39  
Schrankgestelle  
Seite 40–41  
Schrankeinschübe  
Seite 44  
Schrankkästen  
Seite 47

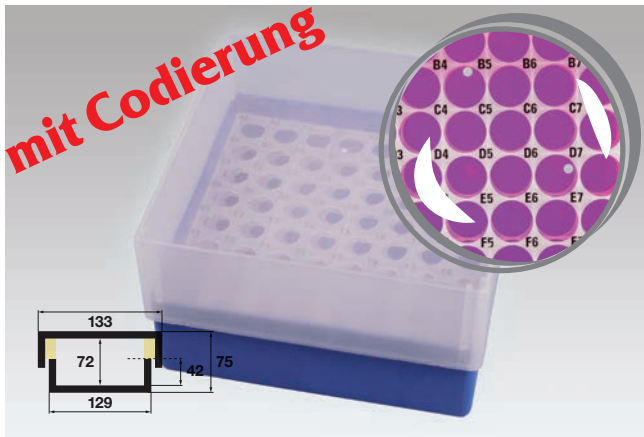

## EPPi® 75 / 8x8 • Höhe 75 mm fix

Innenhöhe 72 mm. Mit zwei Locheinsätzen 8x8 Löcher für 64 Röhrrchen bis 11 mm Ø. Mit alpha-numerischer Codierung.

Artikel-Nr.	Farbe	Artikel-Nr.	Farbe
KEB75-C064NA	transparent	KEB75-C064YE	gelb
KEB75-C064NY	neon-gelb	KEB75-C064BU	blau
KEB75-C064NB	neon-blau	KEB75-C064GR	grün
KEB75-C064NG	neon-grün	KEB75-C064RE	rot
KEB75-C064NP	neon-rot/pink	KEB75-C064VT	violett
KEB75-C064NO	neon-orange	KEB75-C064BL	schwarz
KEB75-C064WH	weiß	KEB75-C064BB	black/black*

\*black/black: Unterteil und Deckel schwarz für lichtempfindliche Proben

Passende Racks

Truhengestelle  
Seite 39  
Schrankgestelle  
Seite 40–41  
Schrankeinschübe  
Seite 44  
Schrankkästen  
Seite 47

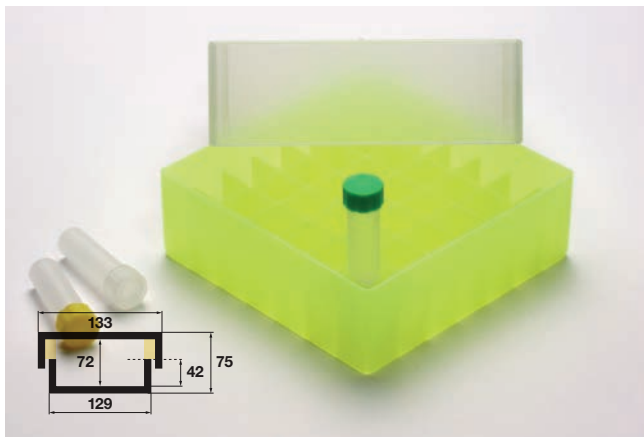

## EPPi® 75 / 7x7 • Höhe 75 mm fix

Innenhöhe 72 mm. 7x7 Fächer für 49 Röhrrchen bis 17 mm Ø. Ohne Fachcodierung.

Artikel-Nr.	Farbe	Artikel-Nr.	Farbe
KEA75-C49NA	transparent	KEA75-C49YE	gelb
KEA75-C49NY	neon-gelb	KEA75-C49BU	blau
KEA75-C49NB	neon-blau	KEA75-C49GR	grün
KEA75-C49NG	neon-grün	KEA75-C49RE	rot
KEA75-C49NP	neon-rot/pink	KEA75-C49VT	violett
KEA75-C49NO	neon-orange	KEA75-C49BL	schwarz
KEA75-C49WH	weiß	KEA75-C49BB	black/black*

\*black/black: Unterteil und Deckel schwarz für lichtempfindliche Proben

Passende Racks

Truhengestelle  
Seite 39  
Schrankgestelle  
Seite 40–41  
Schrankeinschübe  
Seite 44  
Schrankkästen  
Seite 47

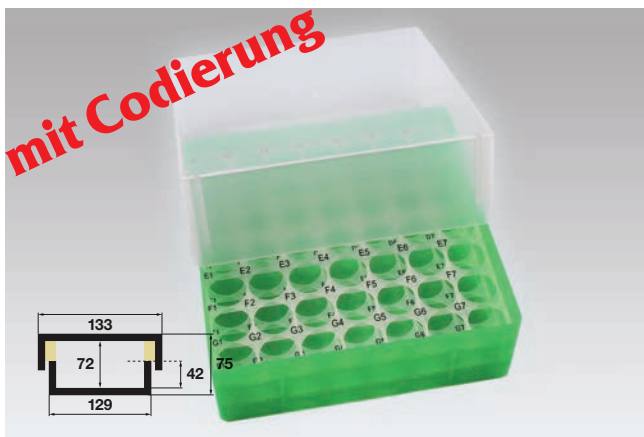

## EPPi® 75 / 7x7 • Höhe 75 mm fix

Innenhöhe 72 mm. Mit zwei Locheinsätzen 7x7 Löcher für 49 Röhrrchen bis 16,5 mm Ø. Mit alpha-numerischer Codierung.

Artikel-Nr.	Farbe	Artikel-Nr.	Farbe
KEB75-C049NA	transparent	KEB75-C049YE	gelb
KEB75-C049NY	neon-gelb	KEB75-C049BU	blau
KEB75-C049NB	neon-blau	KEB75-C049GR	grün
KEB75-C049NG	neon-grün	KEB75-C049RE	rot
KEB75-C049NP	neon-rot/pink	KEB75-C049VT	violett
KEB75-C049NO	neon-orange	KEB75-C049BL	schwarz
KEB75-C049WH	weiß	KEB75-C049BB	black/black*

\*black/black: Unterteil und Deckel schwarz für lichtempfindliche Proben

Passende Racks

Truhengestelle  
Seite 39  
Schrankgestelle  
Seite 40–41  
Schrankeinschübe  
Seite 44  
Schrankkästen  
Seite 47

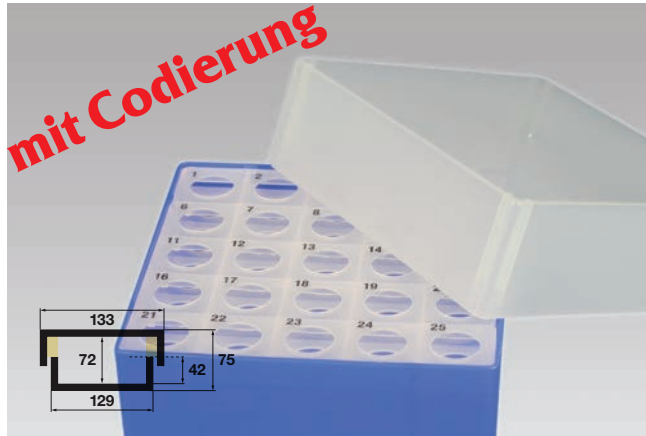

## EPPi® 75 / 5x5 • Höhe 75 mm fix

Innenhöhe 72 mm. Mit zwei Locheinsätzen 5x5 Löcher für 25 Reaktionsgefäße und Röhrrchen bis 16,6 mm Ø. Mit numerischer Codierung. Alpha-numerische Codierung auf Anfrage. (Siehe auch Seite 19: KES67..).

Artikel-Nr.	Farbe	Artikel-Nr.	Farbe
KES75-C025NA	transparent	KES75-C025YE	gelb
KES75-C025NY	neon-gelb	KES75-C025BU	blau
KES75-C025NB	neon-blau	KES75-C025GR	grün
KES75-C025NG	neon-grün	KES75-C025RE	rot
KES75-C025NP	neon-rot/pink	KES75-C025VT	violett
KES75-C025NO	neon-orange	KES75-C025BL	schwarz
KES75-C025WH	weiß	KES75-C025BB	black/black*

\*black/black: Unterteil und Deckel schwarz für lichtempfindliche Proben

Passende Racks

Truhengestelle  
Seite 39  
Schrankgestelle  
Seite 40–41  
Schrankeinschübe  
Seite 44  
Schrankkästen  
Seite 47

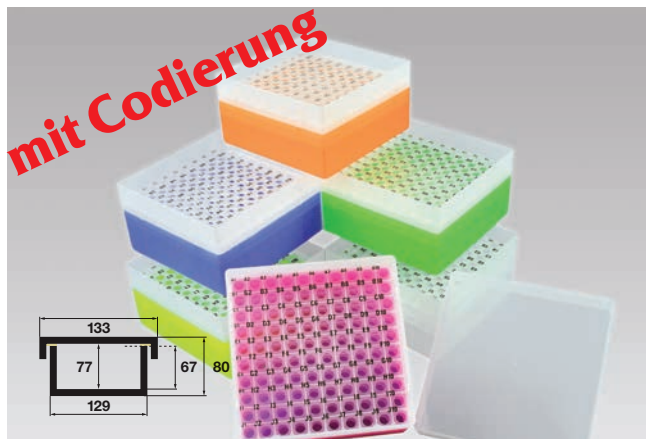

## EPPi® 80 / 10x10 • Höhe 80 mm fix

Innenhöhe 77 mm. Mit zwei Locheinsätzen 10x10 Löcher für 100 Röhrrchen bis 8,5 mm Ø. Mit alpha-numerischer Codierung.

Artikel-Nr.	Farbe	Artikel-Nr.	Farbe
KEB80-C0100NA	transparent	KEB80-C0100YE	gelb
KEB80-C0100NY	neon-gelb	KEB80-C0100BU	blau
KEB80-C0100NB	neon-blau	KEB80-C0100GR	grün
KEB80-C0100NG	neon-grün	KEB80-C0100RE	rot
KEB80-C0100NP	neon-rot/pink	KEB80-C0100VT	violett
KEB80-C0100NO	neon-orange	KEB80-C0100BL	schwarz
KEB80-C0100WH	weiß		

Passende Racks

Truhengestelle  
Seite 39  
Schrankgestelle  
Seite 40–41  
Schrankeinschübe  
Seite 45  
Schrankkästen  
Seite 47

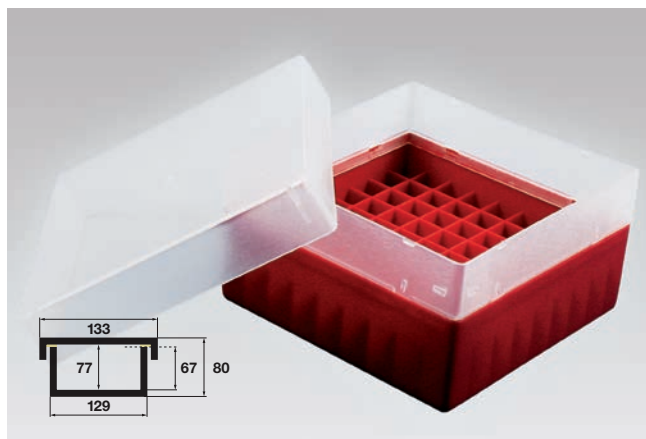

## EPPi® 80 / 9x9 • Höhe 80 mm fix

Innenhöhe 77 mm. 9x9 Fächer für 81 Röhrrchen bis 12,5 mm Ø. Ohne Fachcodierung.

Artikel-Nr.	Farbe	Artikel-Nr.	Farbe
KEA80-C81NA	transparent	KEA80-C81YE	gelb
KEA80-C81NY	neon-gelb	KEA80-C81BU	blau
KEA80-C81NB	neon-blau	KEA80-C81GR	grün
KEA80-C81NG	neon-grün	KEA80-C81RE	rot
KEA80-C81NP	neon-rot/pink	KEA80-C81VT	violett
KEA80-C81NO	neon-orange	KEA80-C81BL	schwarz
KEA80-C81WH	weiß	KEA80-C81BB	black/black*

\*black/black: Unterteil und Deckel schwarz für lichtempfindliche Proben

Passende Racks

Truhengestelle  
Seite 39  
Schrankgestelle  
Seite 40–41  
Schrankeinschübe  
Seite 45  
Schrankkästen  
Seite 47

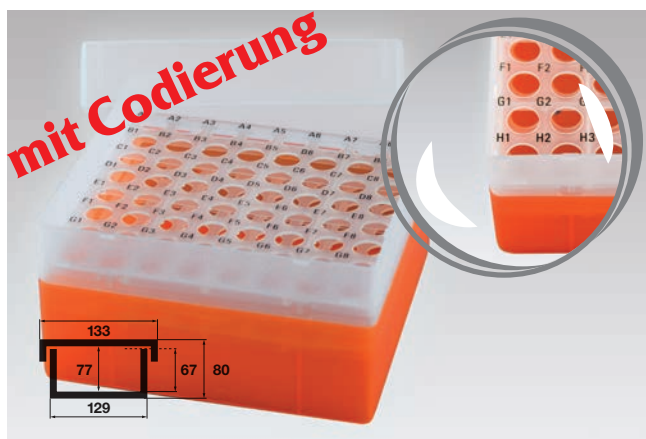

## EPPi® 80 / 8x8 • Höhe 80 mm fix

Innenhöhe 77 mm. Mit zwei Locheinsätzen 8x8 Löcher für 64 Röhrrchen bis 11 mm Ø. Mit alpha-numerischer Codierung.

Artikel-Nr.	Farbe	Artikel-Nr.	Farbe
KEB80-C064NA	transparent	KEB80-C064YE	gelb
KEB80-C064NY	neon-gelb	KEB80-C064BU	blau
KEB80-C064NB	neon-blau	KEB80-C064GR	grün
KEB80-C064NG	neon-grün	KEB80-C064RE	rot
KEB80-C064NP	neon-rot/pink	KEB80-C064VT	violett
KEB80-C064NO	neon-orange	KEB80-C064BL	schwarz
KEB80-C064WH	weiß	KEB80-C064BB	black/black*

\*black/black: Unterteil und Deckel schwarz für lichtempfindliche Proben

Passende Racks

Truhengestelle  
Seite 39  
Schrankgestelle  
Seite 40–41  
Schrankeinschübe  
Seite 45  
Schrankkästen  
Seite 47



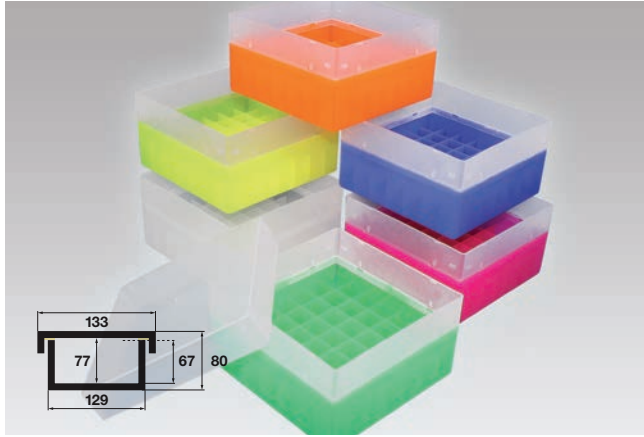

## EPPi® 80 / 7x7 • Höhe 80 mm fix

Innenhöhe 77 mm. 7x7 Fächer für 49 Röhrcchen bis 17 mm Ø. Ohne Fachcodierung.

Artikel-Nr.	Farbe	Artikel-Nr.	Farbe
KEA80-C49NA	transparent	KEA80-C49YE	gelb
KEA80-C49NY	neon-gelb	KEA80-C49BU	blau
KEA80-C49NB	neon-blau	KEA80-C49GR	grün
KEA80-C49NG	neon-grün	KEA80-C49RE	rot
KEA80-C49NP	neon-rot/pink	KEA80-C49VT	violett
KEA80-C49NO	neon-orange	KEA80-C49BL	schwarz
KEA80-C49WH	weiß	KEA80-C49BB	black/black*

\*black/black: Unterteil und Deckel schwarz für lichtempfindliche Proben

Passende Racks

Truhengestelle  
Seite 39  
Schrankgestelle  
Seite 40–41  
Schrankeinschübe  
Seite 45  
Schrankkästen  
Seite 47

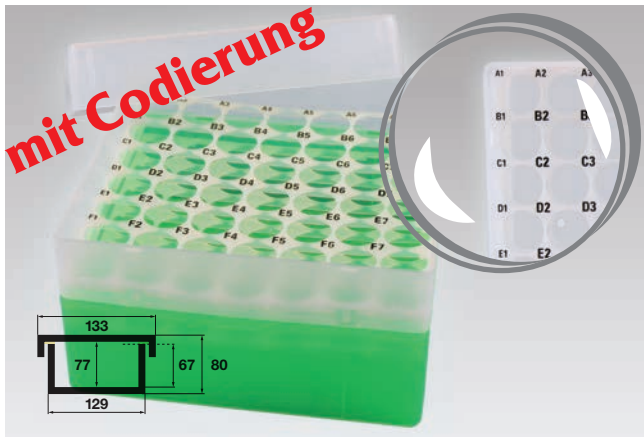

## EPPi® 80 / 7x7 • Höhe 80 mm fix

Innenhöhe 77 mm. Mit zwei Locheinsätzen 7x7 Löcher für 49 Röhrcchen bis 16,5 mm Ø. Mit alpha-numerischer Codierung.

Artikel-Nr.	Farbe	Artikel-Nr.	Farbe
KEB80-C049NA	transparent	KEB80-C049YE	gelb
KEB80-C049NY	neon-gelb	KEB80-C049BU	blau
KEB80-C049NB	neon-blau	KEB80-C049GR	grün
KEB80-C049NG	neon-grün	KEB80-C049RE	rot
KEB80-C049NP	neon-rot/pink	KEB80-C049VT	violett
KEB80-C049NO	neon-orange	KEB80-C049BL	schwarz
KEB80-C049WH	weiß	KEB80-C049BB	black/black*

\*black/black: Unterteil und Deckel schwarz für lichtempfindliche Proben

Passende Racks

Truhengestelle  
Seite 39  
Schrankgestelle  
Seite 40–41  
Schrankeinschübe  
Seite 45  
Schrankkästen  
Seite 47

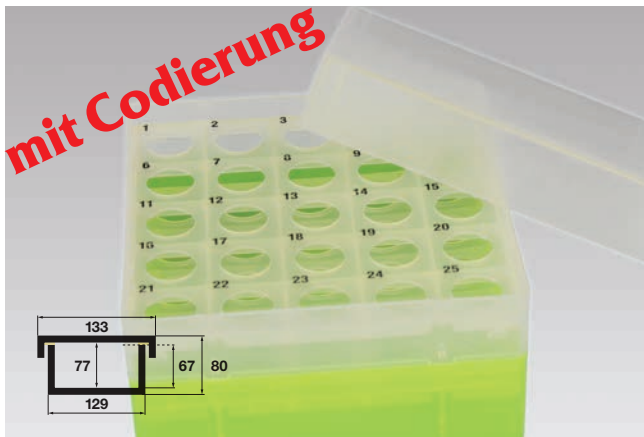

## EPPi® 80 / 5x5 • Höhe 80 mm fix

Innenhöhe 77 mm. Mit zwei Locheinsätzen 5x5 Löcher für 25 Reaktionsgefäße und Röhrcchen bis 16,6 mm Ø. Mit numerischer Codierung. Alpha-numerische Codierung auf Anfrage. (Siehe auch Seite 19: KES67..).

Artikel-Nr.	Farbe	Artikel-Nr.	Farbe
KES80-C025NA	transparent	KES80-C025YE	gelb
KES80-C025NY	neon-gelb	KES80-C025BU	blau
KES80-C025NB	neon-blau	KES80-C025GR	grün
KES80-C025NG	neon-grün	KES80-C025RE	rot
KES80-C025NP	neon-rot/pink	KES80-C025VT	violett
KES80-C025NO	neon-orange	KES80-C025BL	schwarz
KES80-C025WH	weiß	KES80-C025BB	black/black*

\*black/black: Unterteil und Deckel schwarz für lichtempfindliche Proben

Passende Racks

Truhengestelle  
Seite 39  
Schrankgestelle  
Seite 40–41  
Schrankeinschübe  
Seite 45  
Schrankkästen  
Seite 47

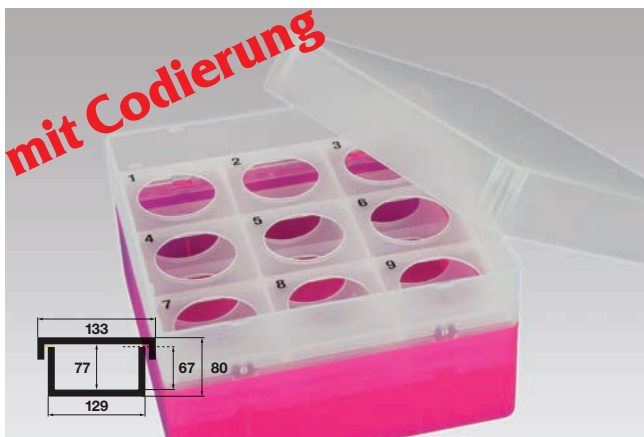

## EPPi® 80 / 3x3 • Höhe 80 mm fix

Innenhöhe 77 mm. Mit zwei Locheinsätzen 3x3 Löcher für 9 Röhrcchen bis 30 mm Ø. Mit numerischer Codierung. Alpha-numerische Codierung auf Anfrage.

Artikel-Nr.	Farbe	Artikel-Nr.	Farbe
KES80-C09NA	transparent	KES80-C09YE	gelb
KES80-C09NY	neon-gelb	KES80-C09BU	blau
KES80-C09NB	neon-blau	KES80-C09GR	grün
KES80-C09NG	neon-grün	KES80-C09RE	rot
KES80-C09NP	neon-rot/pink	KES80-C09VT	violett
KES80-C09NO	neon-orange	KES80-C09BL	schwarz
KES80-C09WH	weiß	KES80-C09BB	black/black*

\*black/black: Unterteil und Deckel schwarz für lichtempfindliche Proben

Passende Racks

Truhengestelle  
Seite 39  
Schrankgestelle  
Seite 40–41  
Schrankeinschübe  
Seite 45  
Schrankkästen  
Seite 47

# EPPi® Box aus Polypropylen

130 x 130 mm • Leerboxen siehe Seite 10

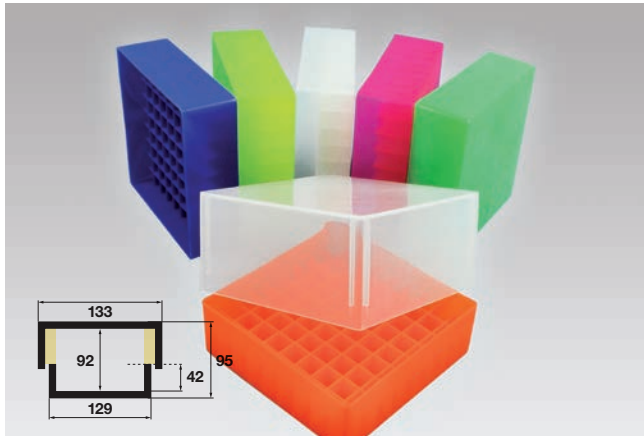

## EPPi® 95 / 9x9 • Höhe 95 mm fix

Innenhöhe 92 mm. 9x9 Fächer für 81 Röhrrchen bis 12,5 mm Ø. Zum Beispiel für 5 ml Kryo-Röhrrchen. Ohne Fachcodierung.

Artikel-Nr.	Farbe	Artikel-Nr.	Farbe
KEA95-C81NA	transparent	KEA95-C81YE	gelb
KEA95-C81NY	neon-gelb	KEA95-C81BU	blau
KEA95-C81NB	neon-blau	KEA95-C81GR	grün
KEA95-C81NG	neon-grün	KEA95-C81RE	rot
KEA95-C81NP	neon-rot/pink	KEA95-C81VT	violett
KEA95-C81NO	neon-orange	KEA95-C81BL	schwarz
KEA95-C81WH	weiß	KEA95-C81BB	black/black*

\*black/black: Unterteil und Deckel schwarz für lichtempfindliche Proben

Passende Racks

Truhengestelle  
Seite 39  
Schrankgestelle  
Seite 40–41  
Schrankeinschübe  
Seite 45  
Schrankkästen  
Seite 47

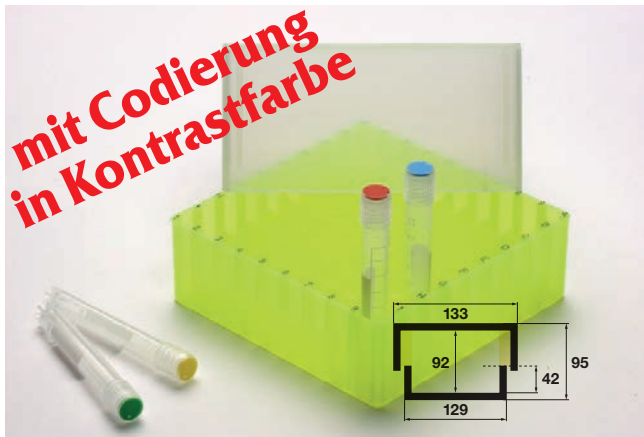

## EPPi® 95 / 9x9 • Höhe 95 mm fix

Innenhöhe 92 mm. 9x9 Fächer für 81 Röhrrchen bis 12,5 mm Ø. Mit alpha-numerischer Codierung auf allen 4 Seiten. Zum Beispiel für 5 ml Kryo-Röhrrchen.

Artikel-Nr.	Farbe	Artikel-Nr.	Farbe
KEB95-C81NA	transparent	KEB95-C81YE	gelb
KEB95-C81NY	neon-gelb	KEB95-C81BU	blau
KEB95-C81NB	neon-blau	KEB95-C81GR	grün
KEB95-C81NG	neon-grün	KEB95-C81RE	rot
KEB95-C81NP	neon-rot/pink	KEB95-C81VT	violett
KEB95-C81NO	neon-orange	KEB95-C81BL	schwarz
KEB95-C81WH	weiß	KEB95-C81BB	black/black*

\*black/black: Unterteil und Deckel schwarz für lichtempfindliche Proben

Passende Racks

Truhengestelle  
Seite 39  
Schrankgestelle  
Seite 40–41  
Schrankeinschübe  
Seite 45  
Schrankkästen  
Seite 47

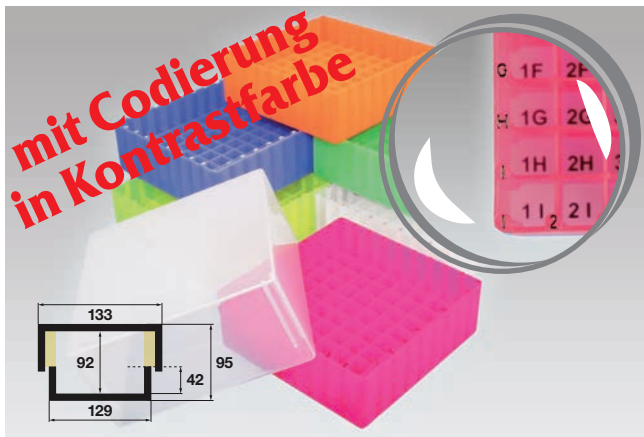

## EPPi® 95 / 9x9 • Höhe 95 mm fix

Innenhöhe 92 mm. 9x9 Fächer für 81 Röhrrchen bis 12,5 mm Ø. Mit alpha-numerischer Codierung auf allen 4 Seiten sowie auf dem Boden (durchscheinend). Zum Beispiel für 5 ml Kryo-Röhrrchen.

Artikel-Nr.	Farbe
KEC95-C81NA	transparent
KEC95-C81NY	neon-gelb
KEC95-C81NB	neon-blau
KEC95-C81NG	neon-grün
KEC95-C81NP	neon-rot/pink
KEC95-C81NO	neon-orange

Passende Racks

Truhengestelle  
Seite 39  
Schrankgestelle  
Seite 40–41  
Schrankeinschübe  
Seite 45  
Schrankkästen  
Seite 47



## EPPi® 95 / 9x9 • Höhe 95 mm fix

Innenhöhe 92 mm. 9x9 Fächer für 81 Röhrrchen bis 12,5 mm Ø. Mit alpha-numerischer Codierung auf allen 4 Seiten sowie auf der Unterseite (transparent) und auf dem Deckel. Zum Beispiel für 5 ml Kryo-Röhrrchen.

Artikel-Nr.	Farbe
KEE95-C81NA	transparent
KEE95-C81NY	neon-gelb
KEE95-C81NB	neon-blau
KEE95-C81NG	neon-grün
KEE95-C81NP	neon-rot/pink
KEE95-C81NO	neon-orange

Passende Racks

Truhengestelle  
Seite 39  
Schrankgestelle  
Seite 40–41  
Schrankeinschübe  
Seite 45  
Schrankkästen  
Seite 47

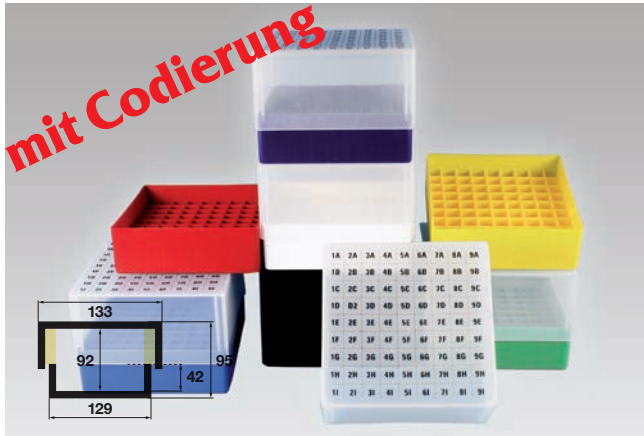

## EPPi® 95 / 9x9 • Höhe 95 mm fix

Innenhöhe 92 mm. 9x9 Fächer für 81 Röhrgchen bis 12,5 mm Ø. Mit alpha-numerischer Codierung auf dem Deckel. Zum Beispiel für 5 ml Kryo-Röhrgchen.

Artikel-Nr.	Farbe
KEH95-C81NA	transparent
KEH95-C81NY	neon-gelb
KEH95-C81NB	neon-blau
KEH95-C81NG	neon-grün
KEH95-C81NP	neon-rot/pink
KEH95-C81NO	neon-orange
KEH95-C81RE	rot

Passende Racks

Truhengestelle  
Seite 39  
Schrankgestelle  
Seite 40–41  
Schrankeinschübe  
Seite 45  
Schrankkästen  
Seite 47



## EPPi® 95 / 9x9 • Höhe 95 mm fix

Innenhöhe 92 mm. 9x9 Fächer für 81 Röhrgchen bis 12,5 mm Ø. Mit alpha-numerischer Codierung auf allen 4 Seiten und auf dem Deckel. Zum Beispiel für 5 ml Kryo-Röhrgchen.

Artikel-Nr.	Farbe
KEK95-C81NA	transparent
KEK95-C81NY	neon-gelb
KEK95-C81NB	neon-blau
KEK95-C81NG	neon-grün
KEK95-C81NP	neon-rot/pink
KEK95-C81NO	neon-orange
KEK95-C81RE	rot

Passende Racks

Truhengestelle  
Seite 39  
Schrankgestelle  
Seite 40–41  
Schrankeinschübe  
Seite 45  
Schrankkästen  
Seite 47

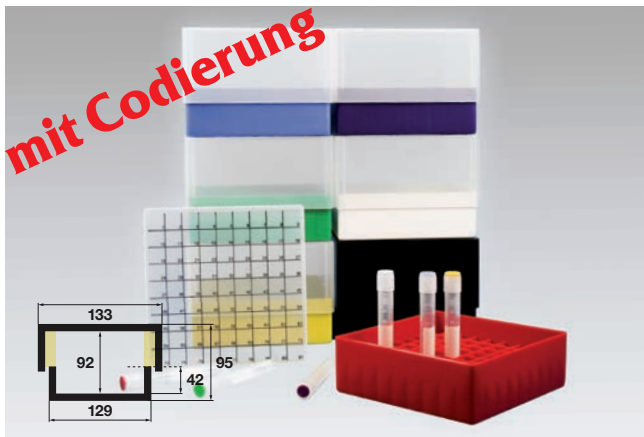

## EPPi® 95 / 9x9 • Höhe 95 mm fix

Innenhöhe 92 mm. 9x9 Fächer für 81 Röhrgchen bis 12,5 mm Ø. Mit numerischer Codierung (1–81) auf dem Deckel. Zum Beispiel für 5 ml Kryo-Röhrgchen.

Artikel-Nr.	Farbe
KEM95-C81NA	transparent
KEM95-C81NY	neon-gelb
KEM95-C81NB	neon-blau
KEM95-C81NG	neon-grün
KEM95-C81NP	neon-rot/pink
KEM95-C81NO	neon-orange
KEM95-C81RE	rot

Passende Racks

Truhengestelle  
Seite 39  
Schrankgestelle  
Seite 40–41  
Schrankeinschübe  
Seite 45  
Schrankkästen  
Seite 47

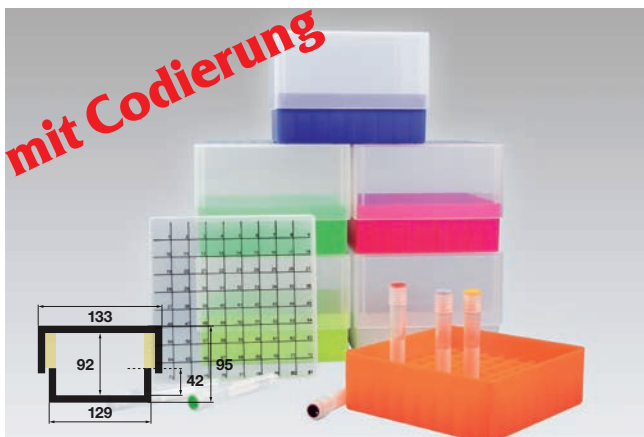

## EPPi® 95 / 9x9 • Höhe 95 mm fix

Innenhöhe 92 mm. 9x9 Fächer für 81 Röhrgchen bis 12,5 mm Ø. Mit numerischer Codierung (1–81) auf der Unterseite (transparent) und auf dem Deckel. Zum Beispiel für 5 ml Kryo-Röhrgchen.

Artikel-Nr.	Farbe
KER95-C81NA	transparent
KER95-C81NY	neon-gelb
KER95-C81NB	neon-blau
KER95-C81NG	neon-grün
KER95-C81NP	neon-rot/pink
KER95-C81NO	neon-orange

Passende Racks

Truhengestelle  
Seite 39  
Schrankgestelle  
Seite 40–41  
Schrankeinschübe  
Seite 45  
Schrankkästen  
Seite 47

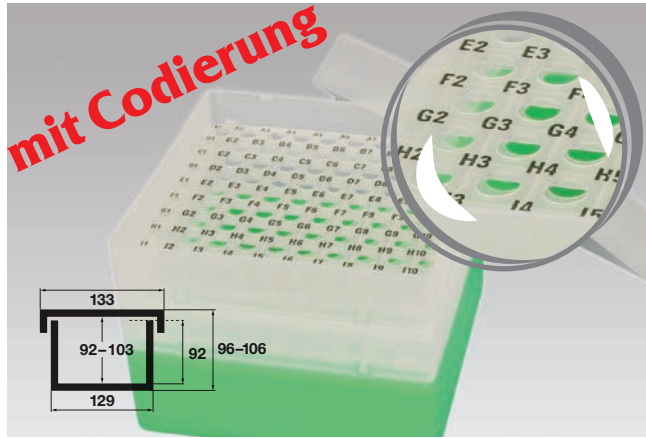

## EPPi® 96 / 10x10 • Höhe 96–106 mm variabel

Mit zwei Locheinsätzen 10x10 Löcher für 100 Röhrcchen bis 8,5 mm Ø.

Mit alpha-numerischer Codierung.

Artikel-Nr.	Farbe	Artikel-Nr.	Farbe
KEB96-V0100NA	transparent	KEB96-V0100YE	gelb
KEB96-V0100NY	neon-gelb	KEB96-V0100BU	blau
KEB96-V0100NB	neon-blau	KEB96-V0100GR	grün
KEB96-V0100NG	neon-grün	KEB96-V0100RE	rot
KEB96-V0100NP	neon-rot/pink	KEB96-V0100VT	violett
KEB96-V0100NO	neon-orange	KEB96-V0100BL	schwarz
KEB96-V0100WH	weiß	KEB96-V0100BB	black/black*

\*black/black: Unterteil und Deckel schwarz für lichtempfindliche Proben

Passende Racks

Truhengestelle  
Seite 39  
Schrankgestelle  
Seite 40–41  
Schrankeinschübe  
Seite 45  
Schrankkästen  
Seite 47

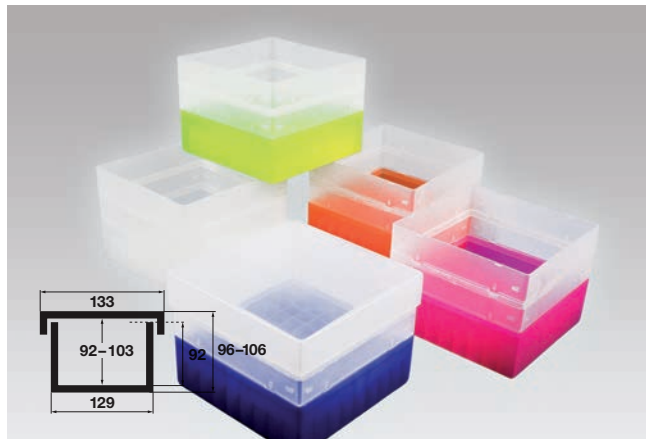

## EPPi® 96 / 9x9 • Höhe 96–106 mm variabel

9x9 Fächer für 81 Röhrcchen bis 12,5 mm Ø. Ohne Fachcodierung. (Siehe auch Seite 26: KEA95..).

Artikel-Nr.	Farbe	Artikel-Nr.	Farbe
KEA96-V81NA	transparent	KEA96-V81YE	gelb
KEA96-V81NY	neon-gelb	KEA96-V81BU	blau
KEA96-V81NB	neon-blau	KEA96-V81GR	grün
KEA96-V81NG	neon-grün	KEA96-V81RE	rot
KEA96-V81NP	neon-rot/pink	KEA96-V81VT	violett
KEA96-V81NO	neon-orange	KEA96-V81BL	schwarz
KEA96-V81WH	weiß	KEA96-V81BB	black/black*

\*black/black: Unterteil und Deckel schwarz für lichtempfindliche Proben

Passende Racks

Truhengestelle  
Seite 39  
Schrankgestelle  
Seite 40–41  
Schrankeinschübe  
Seite 45  
Schrankkästen  
Seite 47

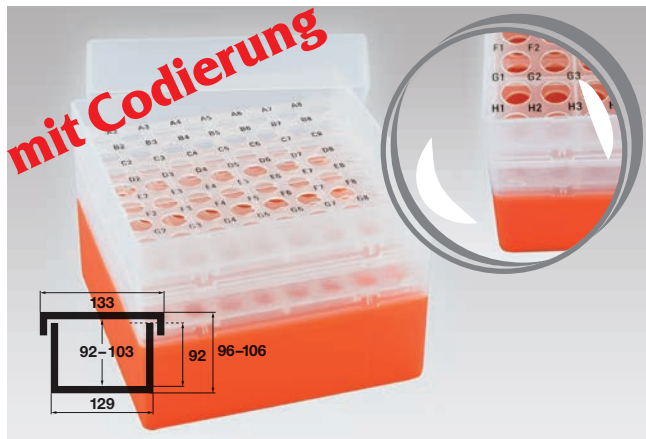

## EPPi® 96 / 8x8 • Höhe 96–106 mm variabel

Mit zwei Locheinsätzen 8x8 Löcher für 64 Röhrcchen bis 11 mm Ø. Mit alpha-numerischer Codierung. (Siehe auch Seite 26: KEB95..).

Artikel-Nr.	Farbe	Artikel-Nr.	Farbe
KEB96-V064NA	transparent	KEB96-V064YE	gelb
KEB96-V064NY	neon-gelb	KEB96-V064BU	blau
KEB96-V064NB	neon-blau	KEB96-V064GR	grün
KEB96-V064NG	neon-grün	KEB96-V064RE	rot
KEB96-V064NP	neon-rot/pink	KEB96-V064VT	violett
KEB96-V064NO	neon-orange	KEB96-V064BL	schwarz
KEB96-V064WH	weiß	KEB96-V064BB	black/black*

\*black/black: Unterteil und Deckel schwarz für lichtempfindliche Proben

Passende Racks

Truhengestelle  
Seite 39  
Schrankgestelle  
Seite 40–41  
Schrankeinschübe  
Seite 45  
Schrankkästen  
Seite 47

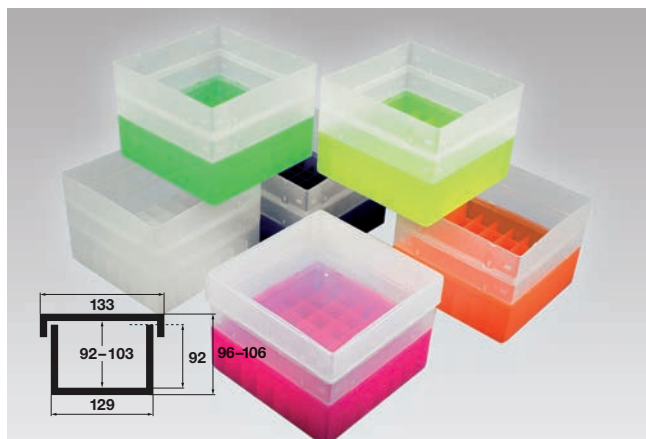

## EPPi® 96 / 7x7 • Höhe 96–106 mm variabel

7x7 Fächer für 49 Röhrcchen bis 17 mm Ø. Ohne Fachcodierung. (Siehe auch Seite 26: KEA95..).

Artikel-Nr.	Farbe	Artikel-Nr.	Farbe
KEA96-V49NA	transparent	KEA96-V49YE	gelb
KEA96-V49NY	neon-gelb	KEA96-V49BU	blau
KEA96-V49NB	neon-blau	KEA96-V49GR	grün
KEA96-V49NG	neon-grün	KEA96-V49RE	rot
KEA96-V49NP	neon-rot/pink	KEA96-V49VT	violett
KEA96-V49NO	neon-orange	KEA96-V49BL	schwarz
KEA96-V49WH	weiß	KEA96-V49BB	black/black*

\*black/black: Unterteil und Deckel schwarz für lichtempfindliche Proben

Passende Racks

Truhengestelle  
Seite 39  
Schrankgestelle  
Seite 40–41  
Schrankeinschübe  
Seite 45  
Schrankkästen  
Seite 47

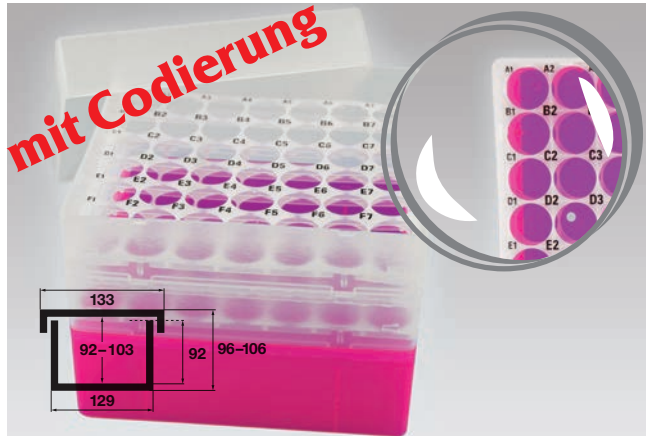

## EPPi® 96 / 7x7 • Höhe 96–106 mm variabel

Mit zwei Locheinsätzen 7x7 Löcher für 49 Röhrrchen bis 16,5 mm Ø. Mit alpha-numerischer Codierung.

Artikel-Nr.	Farbe
KEB96-V049NA	transparent
KEB96-V049NY	neon-gelb
KEB96-V049NB	neon-blau
KEB96-V049NG	neon-grün
KEB96-V049NP	neon-rot/pink
KEB96-V049NO	neon-orange
KEB96-V049WH	weiß

Artikel-Nr.	Farbe
KEB96-V049YE	gelb
KEB96-V049BU	blau
KEB96-V049GR	grün
KEB96-V049RE	rot
KEB96-V049VT	violett
KEB96-V049BL	schwarz
KEB96-V049BB	black/black*

\*black/black: Unterteil und Deckel schwarz für lichtempfindliche Proben

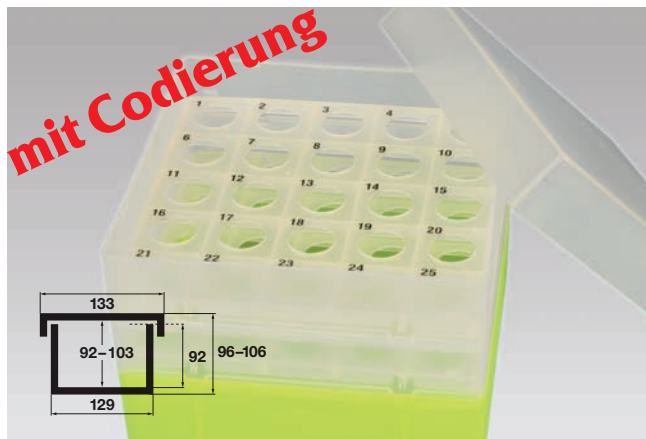

## EPPi® 96 / 5x5 • Höhe 96–106 mm variabel

Mit zwei Locheinsätzen 5x5 Löcher für 25 Reaktionsgefäße und Röhrrchen bis 16,6 mm Ø. Mit numerischer Codierung. Alpha-numerische Codierung auf Anfrage. (Siehe auch Seite 19: KES67..).

Artikel-Nr.	Farbe
KES96-V025NA	transparent
KES96-V025NY	neon-gelb
KES96-V025NB	neon-blau
KES96-V025NG	neon-grün
KES96-V025NP	neon-rot/pink
KES96-V025NO	neon-orange
KES96-V025WH	weiß

Artikel-Nr.	Farbe
KES96-V025YE	gelb
KES96-V025BU	blau
KES96-V025GR	grün
KES96-V025RE	rot
KES96-V025VT	violett
KES96-V025BL	schwarz
KES96-V025BB	black/black*

\*black/black: Unterteil und Deckel schwarz für lichtempfindliche Proben

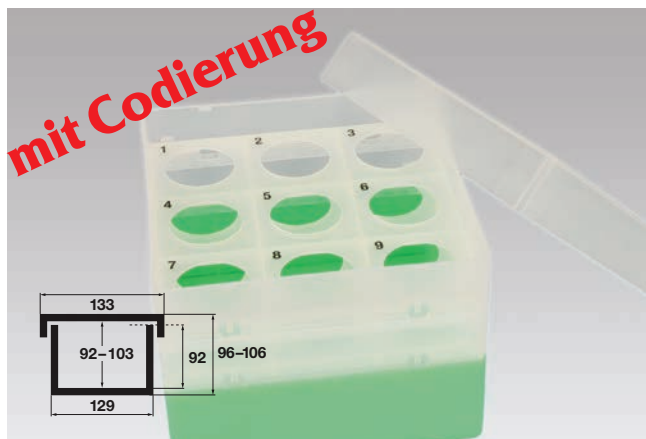

## EPPi® 96 / 3x3 • Höhe 96–106 mm variabel

Mit zwei Locheinsätzen 3x3 Löcher für 9 Röhrrchen bis 30 mm Ø. Mit numerischer Codierung. Alpha-numerische Codierung auf Anfrage.

Artikel-Nr.	Farbe
KES96-V09NA	transparent
KES96-V09NY	neon-gelb
KES96-V09NB	neon-blau
KES96-V09NG	neon-grün
KES96-V09NP	neon-rot/pink
KES96-V09NO	neon-orange
KES96-V09WH	weiß

Artikel-Nr.	Farbe
KES96-V09YE	gelb
KES96-V09BU	blau
KES96-V09GR	grün
KES96-V09RE	rot
KES96-V09VT	violett
KES96-V09BL	schwarz
KES96-V09BB	black/black*

\*black/black: Unterteil und Deckel schwarz für lichtempfindliche Proben

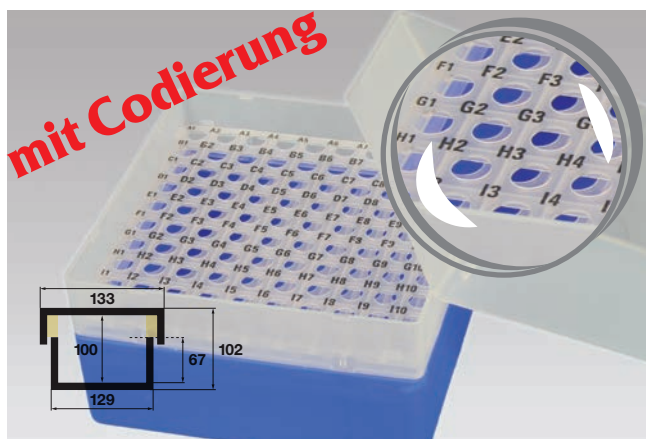

## EPPi® 102 / 10x10 • Höhe 102 mm fix

Innenhöhe 100 mm. Mit zwei Locheinsätzen 10x10 Löcher für 100 Röhrrchen bis 8,5 mm Ø. Mit alpha-numerischer Codierung.

Artikel-Nr.	Farbe
KEB102-C0100NA	transparent
KEB102-C0100NY	neon-gelb
KEB102-C0100NB	neon-blau
KEB102-C0100NG	neon-grün
KEB102-C0100NP	neon-rot/pink
KEB102-C0100NO	neon-orange
KEB102-C0100WH	weiß

Artikel-Nr.	Farbe
KEB102-C0100YE	gelb
KEB102-C0100BU	blau
KEB102-C0100GR	grün
KEB102-C0100RE	rot
KEB102-C0100VT	violett
KEB102-C0100BL	schwarz
KEB102-C0100BB	black/black*

\*black/black: Unterteil und Deckel schwarz für lichtempfindliche Proben

Passende Racks

Truhengestelle  
Seite 39

Schrankgestelle  
Seite 40–41

Schrankeinschübe  
Seite 45

Schrankkästen  
Seite 47

Passende Racks

Truhengestelle  
Seite 39

Schrankgestelle  
Seite 40–41

Schrankeinschübe  
Seite 45

Schrankkästen  
Seite 47

Passende Racks

Truhengestelle  
Seite 39

Schrankgestelle  
Seite 40–41

Schrankeinschübe  
Seite 45

Schrankkästen  
Seite 47

Passende Racks

Truhengestelle  
Seite 39

Schrankgestelle  
Seite 40–41

Schrankeinschübe  
Seite 45

Schrankkästen  
Seite 47

Passende Racks

Truhengestelle  
Seite 39

Schrankgestelle  
Seite 40–41

Schrankeinschübe  
Seite 45

Schrankkästen  
Seite 47

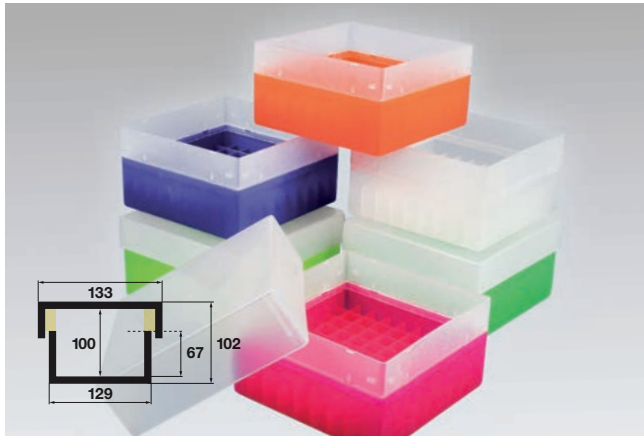

## EPPi® 102 / 9x9 • Höhe 102 mm fix

Innenhöhe 100 mm. 9x9 Fächer für 81 Röhrcchen bis 12,5 mm Ø. Ohne Fachcodierung.

Artikel-Nr.	Farbe	Artikel-Nr.	Farbe
KEA102-C81NA	transparent	KEA102-C81YE	gelb
KEA102-C81NY	neon-gelb	KEA102-C81BU	blau
KEA102-C81NB	neon-blau	KEA102-C81GR	grün
KEA102-C81NG	neon-grün	KEA102-C81RE	rot
KEA102-C81NP	neon-rot/pink	KEA102-C81VT	violett
KEA102-C81NO	neon-orange	KEA102-C81BL	schwarz
KEA102-C81WH	weiß	KEA102-C81BB	black/black*

\*black/black: Unterteil und Deckel schwarz für lichtempfindliche Proben

Passende Racks

Truhengestelle  
Seite 39  
Schrankgestelle  
Seite 40–41  
Schrankeinschübe  
Seite 45  
Schrankkästen  
Seite 47



## EPPi® 102 / 8x8 • Höhe 102 mm fix

Innenhöhe 100 mm. Mit zwei Locheinsätzen  
8x8 Löcher für 64 Röhrcchen bis 11 mm Ø.  
Mit alpha-numerischer Codierung.

Artikel-Nr.	Farbe	Artikel-Nr.	Farbe
KEB102-C064NA	transparent	KEB102-C064YE	gelb
KEB102-C064NY	neon-gelb	KEB102-C064BU	blau
KEB102-C064NB	neon-blau	KEB102-C064GR	grün
KEB102-C064NG	neon-grün	KEB102-C064RE	rot
KEB102-C064NP	neon-rot/pink	KEB102-C064VT	violett
KEB102-C064NO	neon-orange	KEB102-C064BL	schwarz
KEB102-C064WH	weiß	KEB102-C064BB	black/black*

\*black/black: Unterteil und Deckel schwarz für lichtempfindliche Proben

Passende Racks

Truhengestelle  
Seite 39  
Schrankgestelle  
Seite 40–41  
Schrankeinschübe  
Seite 45  
Schrankkästen  
Seite 47

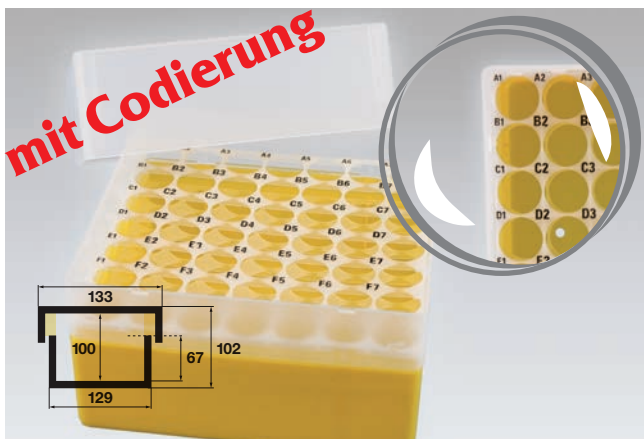

## EPPi® 102 / 7x7 • Höhe 102 mm fix

Innenhöhe 100 mm. Mit zwei Locheinsätzen  
7x7 Löcher für 49 Röhrcchen bis 16,5 mm Ø.  
Mit alpha-numerischer Codierung.

Artikel-Nr.	Farbe	Artikel-Nr.	Farbe
KEB102-C049NA	transparent	KEB102-C049YE	gelb
KEB102-C049NY	neon-gelb	KEB102-C049BU	blau
KEB102-C049NB	neon-blau	KEB102-C049GR	grün
KEB102-C049NG	neon-grün	KEB102-C049RE	rot
KEB102-C049NP	neon-rot/pink	KEB102-C049VT	violett
KEB102-C049NO	neon-orange	KEB102-C049BL	schwarz
KEB102-C049WH	weiß	KEB102-C049BB	black/black*

\*black/black: Unterteil und Deckel schwarz für lichtempfindliche Proben

Passende Racks

Truhengestelle  
Seite 39  
Schrankgestelle  
Seite 40–41  
Schrankeinschübe  
Seite 45  
Schrankkästen  
Seite 47

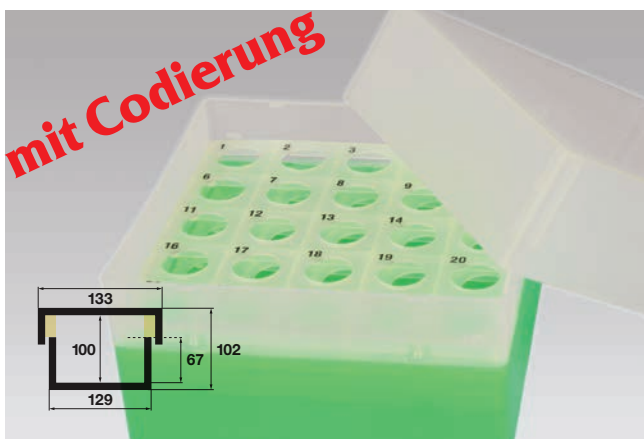

## EPPi® 102 / 5x5 • Höhe 102 mm fix

Innenhöhe 100 mm. Mit zwei Locheinsätzen  
5x5 Löcher für 25 Röhrcchen bis 16,6 mm Ø.  
Mit numerischer Codierung. Alpha-numerische  
Codierung auf Anfrage.

Artikel-Nr.	Farbe	Artikel-Nr.	Farbe
KES102-C025NA	transparent	KES102-C025YE	gelb
KES102-C025NY	neon-gelb	KES102-C025BU	blau
KES102-C025NB	neon-blau	KES102-C025GR	grün
KES102-C025NG	neon-grün	KES102-C025RE	rot
KES102-C025NP	neon-rot/pink	KES102-C025VT	violett
KES102-C025NO	neon-orange	KES102-C025BL	schwarz
KES102-C025WH	weiß	KES102-C025BB	black/black*

\*black/black: Unterteil und Deckel schwarz für lichtempfindliche Proben

Passende Racks

Truhengestelle  
Seite 39  
Schrankgestelle  
Seite 40–41  
Schrankeinschübe  
Seite 45  
Schrankkästen  
Seite 47

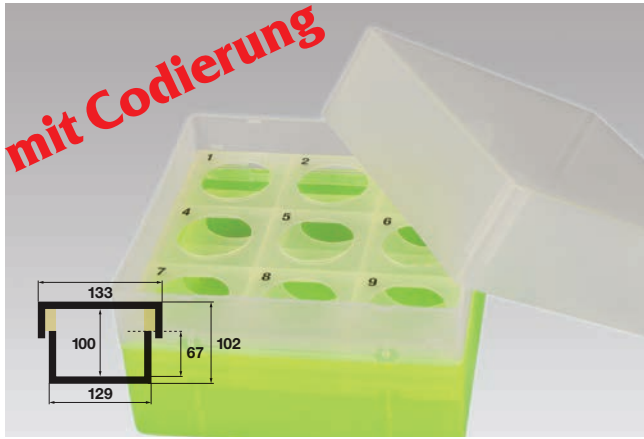

## EPPi® 102 / 3x3 • Höhe 102 mm fix

Innenhöhe 100 mm. Mit zwei Locheinsätzen  
3x3 Löcher für 9 Röhrrchen bis 30 mm Ø.  
Mit numerischer Codierung. Alpha-numerische  
Codierung auf Anfrage.

Artikel-Nr.	Farbe	Artikel-Nr.	Farbe
KES102-C09NA	transparent	KES102-C09YE	gelb
KES102-C09NY	neon-gelb	KES102-C09BU	blau
KES102-C09NB	neon-blau	KES102-C09GR	grün
KES102-C09NG	neon-grün	KES102-C09RE	rot
KES102-C09NP	neon-rot/pink	KES102-C09VT	violett
KES102-C09NO	neon-orange	KES102-C09BL	schwarz
KES102-C09WH	weiß	KES102-C09BB	black/black*

\*black/black: Unterteil und Deckel schwarz für lichtempfindliche Proben

Passende Racks

Truhengestelle  
Seite 39  
Schrankgestelle  
Seite 40–41  
Schrankeinschübe  
Seite 45  
Schrankkästen  
Seite 47

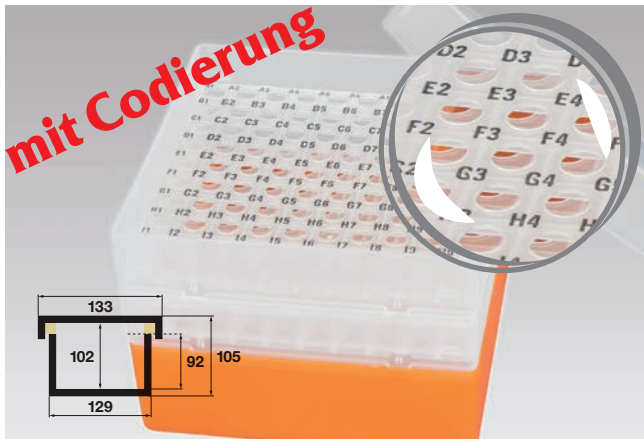

## EPPi® 105 / 10x10 • Höhe 105 mm fix

Innenhöhe 102 mm. Mit zwei Locheinsätzen  
10x10 Löcher für 100 Röhrrchen bis 8,5 mm Ø.  
Mit alpha-numerischer Codierung.

Artikel-Nr.	Farbe	Artikel-Nr.	Farbe
KEB105-C0100NA	transparent	KEB105-C0100YE	gelb
KEB105-C0100NY	neon-gelb	KEB105-C0100BU	blau
KEB105-C0100NB	neon-blau	KEB105-C0100GR	grün
KEB105-C0100NG	neon-grün	KEB105-C0100RE	rot
KEB105-C0100NP	neon-rot/pink	KEB105-C0100VT	violett
KEB105-C0100NO	neon-orange	KEB105-C0100BL	schwarz
KEB105-C0100WH	weiß	KEB105-C0100BB	black/black*

\*black/black: Unterteil und Deckel schwarz für lichtempfindliche Proben

Passende Racks

Truhengestelle  
Seite 39  
Schrankgestelle  
Seite 40–41  
Schrankeinschübe  
Seite 46  
Schrankkästen  
Seite 47

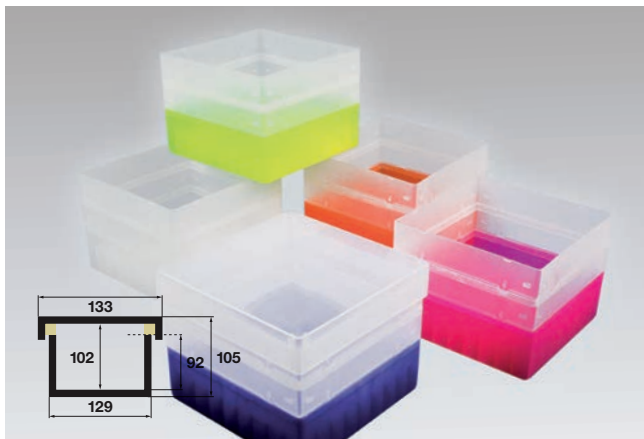

## EPPi® 105 / 9x9 • Höhe 105 mm fix

Innenhöhe 102 mm. 9x9 Fächer für 81 Röhrrchen bis  
12,5 mm Ø. Ohne Fachcodierung.

Artikel-Nr.	Farbe	Artikel-Nr.	Farbe
KEA105-C81NA	transparent	KEA105-C81YE	gelb
KEA105-C81NY	neon-gelb	KEA105-C81BU	blau
KEA105-C81NB	neon-blau	KEA105-C81GR	grün
KEA105-C81NG	neon-grün	KEA105-C81RE	rot
KEA105-C81NP	neon-rot/pink	KEA105-C81VT	violett
KEA105-C81NO	neon-orange	KEA105-C81BL	schwarz
KEA105-C81WH	weiß	KEA105-C81BB	black/black*

\*black/black: Unterteil und Deckel schwarz für lichtempfindliche Proben

Passende Racks

Truhengestelle  
Seite 39  
Schrankgestelle  
Seite 40–41  
Schrankeinschübe  
Seite 46  
Schrankkästen  
Seite 47

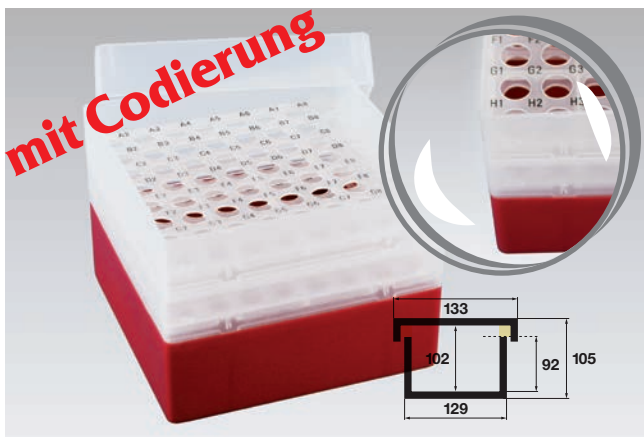

## EPPi® 105 / 8x8 • Höhe 105 mm fix

Innenhöhe 102 mm. Mit zwei Locheinsätzen  
8x8 Löcher für 64 Röhrrchen bis 11 mm Ø.  
Mit alpha-numerischer Codierung.

Artikel-Nr.	Farbe	Artikel-Nr.	Farbe
KEB105-C064NA	transparent	KEB105-C064YE	gelb
KEB105-C064NY	neon-gelb	KEB105-C064BU	blau
KEB105-C064NB	neon-blau	KEB105-C064GR	grün
KEB105-C064NG	neon-grün	KEB105-C064RE	rot
KEB105-C064NP	neon-rot/pink	KEB105-C064VT	violett
KEB105-C064NO	neon-orange	KEB105-C064BL	schwarz
KEB105-C064WH	weiß	KEB105-C064BB	black/black*

\*black/black: Unterteil und Deckel schwarz für lichtempfindliche Proben

Passende Racks

Truhengestelle  
Seite 39  
Schrankgestelle  
Seite 40–41  
Schrankeinschübe  
Seite 46  
Schrankkästen  
Seite 47

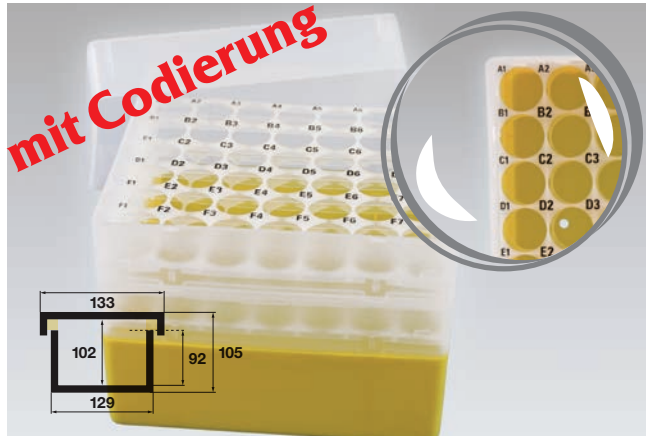

## EPPi® 105 / 7x7 • Höhe 105 mm fix

Innenhöhe 102 mm. Mit zwei Locheinsätzen  
7x7 Löcher für 49 Röhrcchen bis 16,5 mm Ø.  
Mit alpha-numerischer Codierung.

Artikel-Nr.	Farbe	Artikel-Nr.	Farbe
KEB105-C049NA	transparent	KEB105-C049YE	gelb
KEB105-C049NY	neon-gelb	KEB105-C049BU	blau
KEB105-C049NB	neon-blau	KEB105-C049GR	grün
KEB105-C049NG	neon-grün	KEB105-C049RE	rot
KEB105-C049NP	neon-rot/pink	KEB105-C049VT	violett
KEB105-C049NO	neon-orange	KEB105-C049BL	schwarz
KEB105-C049WH	weiß	KEB105-C049BB	black/black*

\*black/black: Unterteil und Deckel schwarz für lichtempfindliche Proben

Passende Racks

Truhengestelle  
Seite 39  
Schrankgestelle  
Seite 40–41  
Schrankeinschübe  
Seite 46  
Schrankkästen  
Seite 47

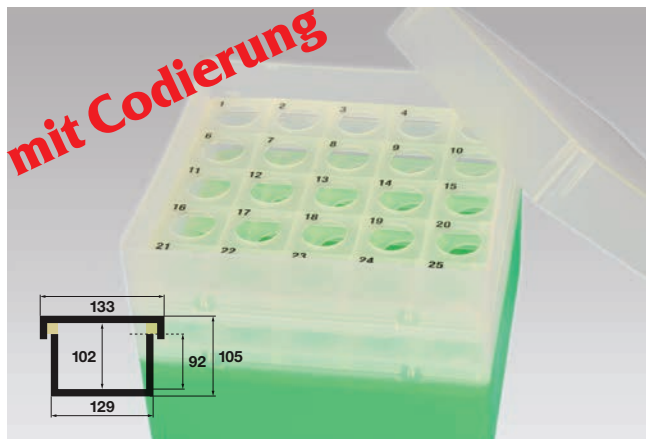

## EPPi® 105 / 5x5 • Höhe 105 mm fix

Innenhöhe 102 mm. Mit zwei Locheinsätzen  
5x5 Löcher für 25 Röhrcchen bis 16,6 mm Ø.  
Mit numerischer Codierung. Alpha-numerische  
Codierung auf Anfrage.

Artikel-Nr.	Farbe	Artikel-Nr.	Farbe
KES105-C025NA	transparent	KES105-C025YE	gelb
KES105-C025NY	neon-gelb	KES105-C025BU	blau
KES105-C025NB	neon-blau	KES105-C025GR	grün
KES105-C025NG	neon-grün	KES105-C025RE	rot
KES105-C025NP	neon-rot/pink	KES105-C025VT	violett
KES105-C025NO	neon-orange	KES105-C025BL	schwarz
KES105-C025WH	weiß	KES105-C025BB	black/black*

\*black/black: Unterteil und Deckel schwarz für lichtempfindliche Proben

Passende Racks

Truhengestelle  
Seite 39  
Schrankgestelle  
Seite 40–41  
Schrankeinschübe  
Seite 46  
Schrankkästen  
Seite 47

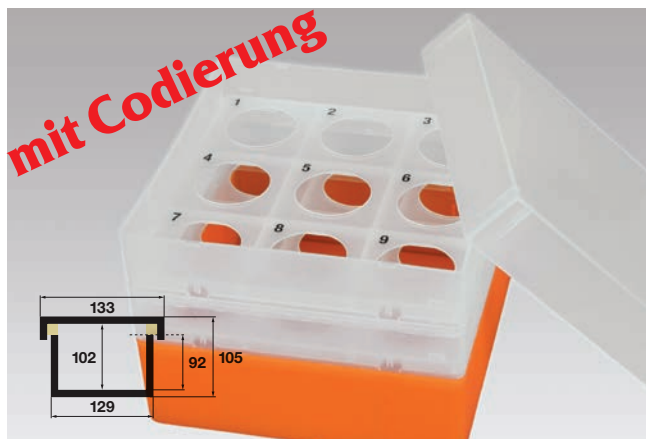

## EPPi® 105 / 3x3 • Höhe 105 mm fix

Innenhöhe 102 mm. Mit zwei Locheinsätzen  
3x3 Löcher für 9 Röhrcchen bis 30 mm Ø.  
Mit numerischer Codierung. Alpha-numerische  
Codierung auf Anfrage.

Artikel-Nr.	Farbe	Artikel-Nr.	Farbe
KES105-C09NA	transparent	KES105-C09YE	gelb
KES105-C09NY	neon-gelb	KES105-C09BU	blau
KES105-C09NB	neon-blau	KES105-C09GR	grün
KES105-C09NG	neon-grün	KES105-C09RE	rot
KES105-C09NP	neon-rot/pink	KES105-C09VT	violett
KES105-C09NO	neon-orange	KES105-C09BL	schwarz
KES105-C09WH	weiß	KES105-C09BB	black/black*

\*black/black: Unterteil und Deckel schwarz für lichtempfindliche Proben

Passende Racks

Truhengestelle  
Seite 39  
Schrankgestelle  
Seite 40–41  
Schrankeinschübe  
Seite 46  
Schrankkästen  
Seite 47

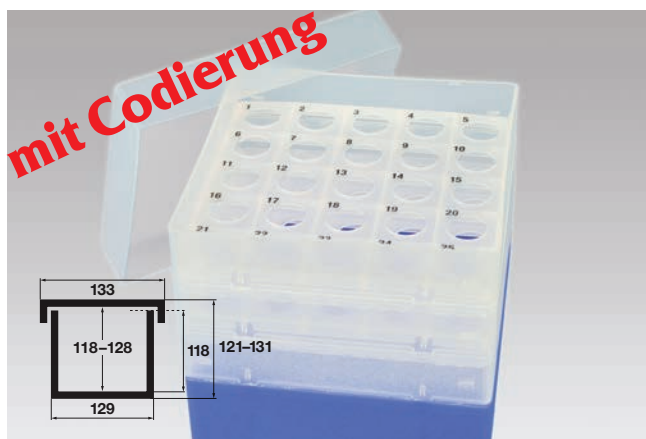

## EPPi® 121 / 5x5 • Höhe 121-131 mm variabel

Mit zwei Locheinsätzen 5x5 Löcher für 25 Reaktions-  
gefäße und Röhrcchen bis 16,6 mm Ø. Mit numerischer  
Codierung. Alpha-numerische Codierung auf Anfrage.  
(Siehe auch Seite 19: KES67..).

Artikel-Nr.	Farbe	Artikel-Nr.	Farbe
KES121-V025NA	transparent	KES121-V025YE	gelb
KES121-V025NY	neon-gelb	KES121-V025BU	blau
KES121-V025NB	neon-blau	KES121-V025GR	grün
KES121-V025NG	neon-grün	KES121-V025RE	rot
KES121-V025NP	neon-rot/pink	KES121-V025VT	violett
KES121-V025NO	neon-orange	KES121-V025BL	schwarz
KES121-V025WH	weiß	KES121-V025BB	black/black*

\*black/black: Unterteil und Deckel schwarz für lichtempfindliche Proben

Passende Racks

Truhengestelle  
Seite 39  
Schrankgestelle  
Seite 40–41  
Schrankeinschübe  
Seite 46  
Schrankkästen  
Seite 47



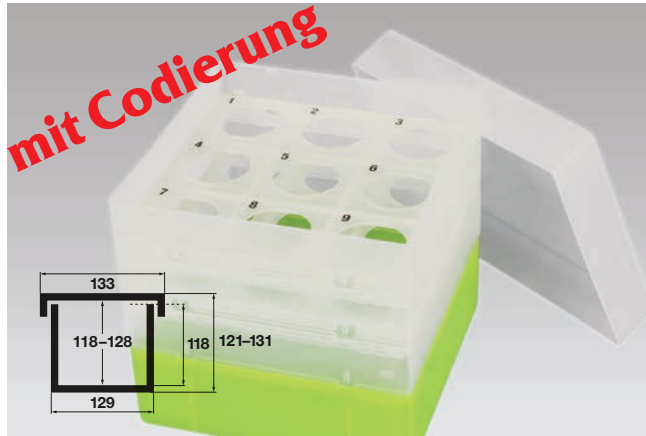

## EPPi® 121 / 3x3 • Höhe 121-131 mm variabel

Mit zwei Locheinsätzen 3x3 Löcher für 9 Röhrrchen bis 30 mm Ø. Mit numerischer Codierung. Alpha-numerische Codierung auf Anfrage.

Artikel-Nr.	Farbe	Artikel-Nr.	Farbe
KES121-V09NA	transparent	KES121-V09YE	gelb
KES121-V09NY	neon-gelb	KES121-V09BU	blau
KES121-V09NB	neon-blau	KES121-V09GR	grün
KES121-V09NG	neon-grün	KES121-V09RE	rot
KES121-V09NP	neon-rot/pink	KES121-V09VT	violett
KES121-V09NO	neon-orange	KES121-V09BL	schwarz
KES121-V09WH	weiß	KES121-V09BB	black/black*

\*black/black: Unterteil und Deckel schwarz für lichtempfindliche Proben

Passende Racks

Truhengestelle  
Seite 39  
Schrankgestelle  
Seite 40–41  
Schrankeinschübe  
Seite 46  
Schrankkästen  
Seite 47

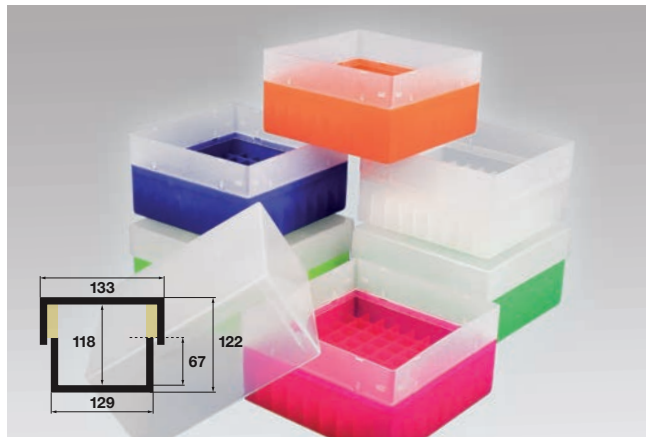

## EPPi® 122 / 9x9 • Höhe 122 mm fix

Innenhöhe 118 mm. 9x9 Fächer für 81 Röhrrchen bis 12,5 mm Ø. Ohne Fachcodierung.

Artikel-Nr.	Farbe	Artikel-Nr.	Farbe
KEA122-C81NA	transparent	KEA122-C81YE	gelb
KEA122-C81NY	neon-gelb	KEA122-C81BU	blau
KEA122-C81NB	neon-blau	KEA122-C81GR	grün
KEA122-C81NG	neon-grün	KEA122-C81RE	rot
KEA122-C81NP	neon-rot/pink	KEA122-C81VT	violett
KEA122-C81NO	neon-orange	KEA122-C81BL	schwarz
KEA122-C81WH	weiß	KEA122-C81BB	black/black*

\*black/black: Unterteil und Deckel schwarz für lichtempfindliche Proben

Passende Racks

Truhengestelle  
Seite 39  
Schrankgestelle  
Seite 40–41  
Schrankeinschübe  
Seite 46  
Schrankkästen  
Seite 47



## EPPi® 122 / 8x8 • Höhe 122 mm fix

Innenhöhe 118 mm. Mit zwei Locheinsätzen 8x8 Löcher für 64 Röhrrchen bis 11 mm Ø. Mit alpha-numerischer Codierung.

Artikel-Nr.	Farbe	Artikel-Nr.	Farbe
KEB122-C064NA	transparent	KEB122-C064YE	gelb
KEB122-C064NY	neon-gelb	KEB122-C064BU	blau
KEB122-C064NB	neon-blau	KEB122-C064GR	grün
KEB122-C064NG	neon-grün	KEB122-C064RE	rot
KEB122-C064NP	neon-rot/pink	KEB122-C064VT	violett
KEB122-C064NO	neon-orange	KEB122-C064BL	schwarz
KEB122-C064WH	weiß	KEB122-C064BB	black/black*

\*black/black: Unterteil und Deckel schwarz für lichtempfindliche Proben

Passende Racks

Truhengestelle  
Seite 39  
Schrankgestelle  
Seite 40–41  
Schrankeinschübe  
Seite 46  
Schrankkästen  
Seite 47

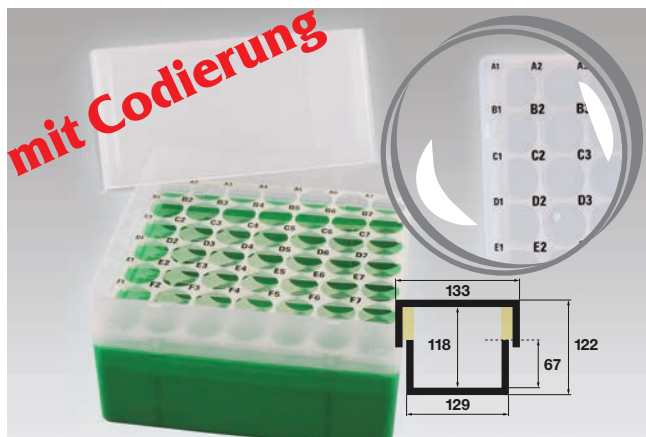

## EPPi® 122 / 7x7 • Höhe 122 mm fix

Innenhöhe 118 mm. Mit zwei Locheinsätzen 7x7 Löcher für 49 Röhrrchen bis 16,5 mm Ø. Mit alpha-numerischer Codierung.

Artikel-Nr.	Farbe	Artikel-Nr.	Farbe
KEB122-C049NA	transparent	KEB122-C049YE	gelb
KEB122-C049NY	neon-gelb	KEB122-C049BU	blau
KEB122-C049NB	neon-blau	KEB122-C049GR	grün
KEB122-C049NG	neon-grün	KEB122-C049RE	rot
KEB122-C049NP	neon-rot/pink	KEB122-C049VT	violett
KEB122-C049NO	neon-orange	KEB122-C049BL	schwarz
KEB122-C049WH	weiß	KEB122-C049BB	black/black*

\*black/black: Unterteil und Deckel schwarz für lichtempfindliche Proben

Passende Racks

Truhengestelle  
Seite 39  
Schrankgestelle  
Seite 40–41  
Schrankeinschübe  
Seite 46  
Schrankkästen  
Seite 47

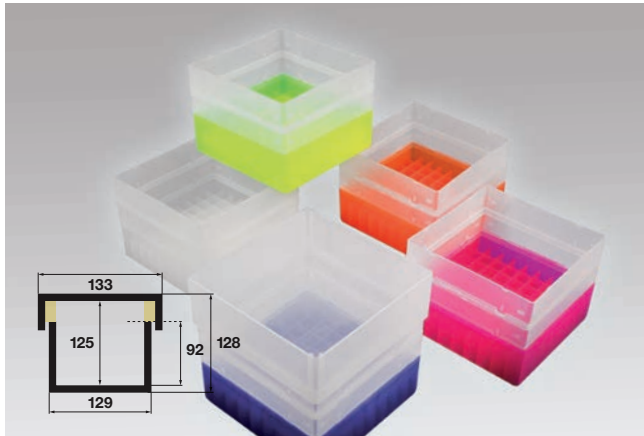

## EPPi® 128 / 9x9 • Höhe 128 mm fix

Innenhöhe 125 mm. 9x9 Fächer für 81 Röhrchen bis 12,5 mm Ø. Ohne Fachcodierung.

Artikel-Nr.	Farbe	Artikel-Nr.	Farbe
KEA128-C81NA	transparent	KEA128-C81YE	gelb
KEA128-C81NY	neon-gelb	KEA128-C81BU	blau
KEA128-C81NB	neon-blau	KEA128-C81GR	grün
KEA128-C81NG	neon-grün	KEA128-C81RE	rot
KEA128-C81NP	neon-rot/pink	KEA128-C81VT	violett
KEA128-C81NO	neon-orange	KEA128-C81BL	schwarz
KEA128-C81WH	weiß	KEA128-C81BB	black/black*

\*black/black: Unterteil und Deckel schwarz für lichtempfindliche Proben

Passende Racks

Truhengestelle  
Seite 39  
Schrankgestelle  
Seite 40–41  
Schrankeinschübe  
Seite 46  
Schrankkästen  
Seite 47

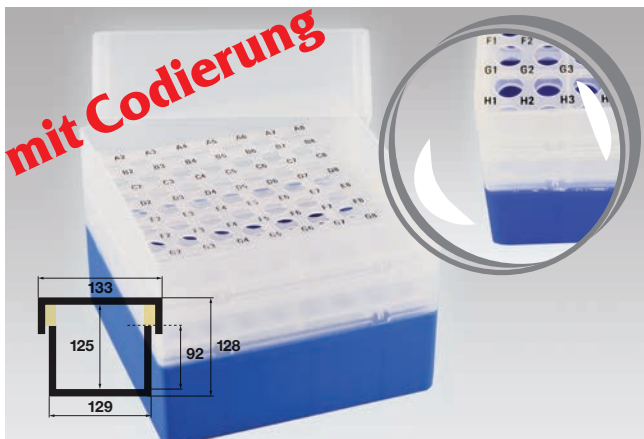

## EPPi® 128 / 8x8 • Höhe 128 mm fix

Innenhöhe 125 mm. Mit zwei Locheinsätzen 8x8 Löcher für 64 Röhrchen bis 11 mm Ø. Mit alpha-numerischer Codierung.

Artikel-Nr.	Farbe	Artikel-Nr.	Farbe
KEB128-C064NA	transparent	KEB128-C064YE	gelb
KEB128-C064NY	neon-gelb	KEB128-C064BU	blau
KEB128-C064NB	neon-blau	KEB128-C064GR	grün
KEB128-C064NG	neon-grün	KEB128-C064RE	rot
KEB128-C064NP	neon-rot/pink	KEB128-C064VT	violett
KEB128-C064NO	neon-orange	KEB128-C064BL	schwarz
KEB128-C064WH	weiß	KEB128-C064BB	black/black*

\*black/black: Unterteil und Deckel schwarz für lichtempfindliche Proben

Passende Racks

Truhengestelle  
Seite 39  
Schrankgestelle  
Seite 40–41  
Schrankeinschübe  
Seite 46  
Schrankkästen  
Seite 47

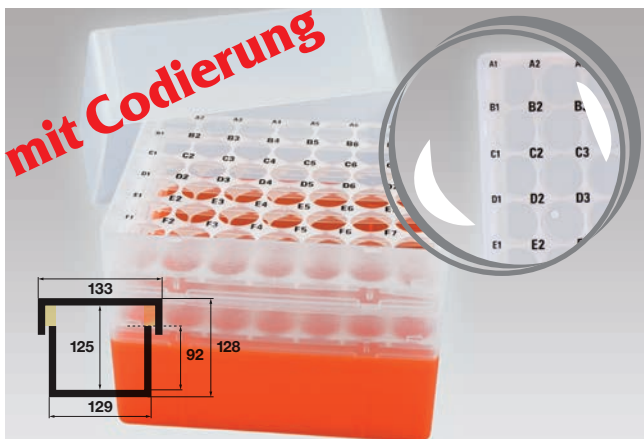

## EPPi® 128 / 7x7 • Höhe 128 mm fix

Innenhöhe 125 mm. Mit zwei Locheinsätzen 7x7 Löcher für 49 Röhrchen bis 16,5 mm Ø. Mit alpha-numerischer Codierung. (Siehe auch Seite 8: KEA128-C49..).

Artikel-Nr.	Farbe	Artikel-Nr.	Farbe
KEB128-C049NA	transparent	KEB128-C049YE	gelb
KEB128-C049NY	neon-gelb	KEB128-C049BU	blau
KEB128-C049NB	neon-blau	KEB128-C049GR	grün
KEB128-C049NG	neon-grün	KEB128-C049RE	rot
KEB128-C049NP	neon-rot/pink	KEB128-C049VT	violett
KEB128-C049NO	neon-orange	KEB128-C049BL	schwarz
KEB128-C049WH	weiß	KEB128-C049BB	black/black*

\*black/black: Unterteil und Deckel schwarz für lichtempfindliche Proben

Passende Racks

Truhengestelle  
Seite 39  
Schrankgestelle  
Seite 40–41  
Schrankeinschübe  
Seite 46  
Schrankkästen  
Seite 47



Foto: 34-1



Foto: 34-2

# EPPi® Box aus Polypropylen

130 x 130 mm • Leerboxen siehe Seite 11

mit Codierung

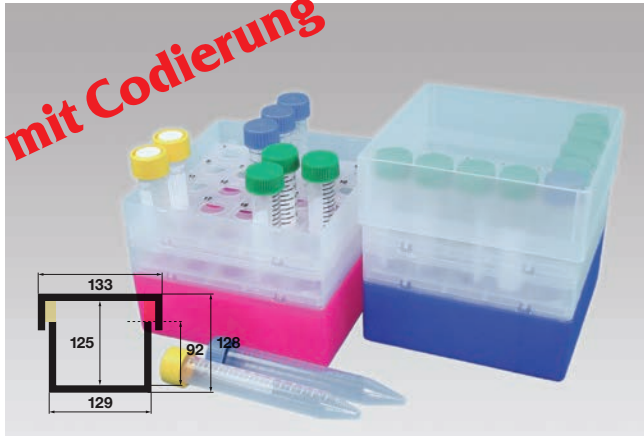

## EPPi® 128 / 5x5 • Höhe 128 mm fix

Innenhöhe 125 mm. Mit zwei Locheinsätzen 5x5 für 25 Zentrifugenröhrchen 15 ml (bis 17 mm Ø). Mit numerischer Codierung. Alpha-numerische Codierung auf Anfrage.

Artikel-Nr.	Farbe	Artikel-Nr.	Farbe
KES128-C025NA	transparent	KES128-C025YE	gelb
KES128-C025NY	neon-gelb	KES128-C025BU	blau
KES128-C025NB	neon-blau	KES128-C025GR	grün
KES128-C025NG	neon-grün	KES128-C025RE	rot
KES128-C025NP	neon-rot/pink	KES128-C025VT	violett
KES128-C025NO	neon-orange	KES128-C025BL	schwarz
KES128-C025WH	weiß	KES128-C025BB	black/black*

\*black/black: Unterteil und Deckel schwarz für lichtempfindliche Proben

Passende Racks

Truhengestelle  
Seite 39  
Schrankgestelle  
Seite 40–41  
Schrankeinschübe  
Seite 46  
Schrankkästen  
Seite 47

mit Codierung



## EPPi® 128 / 3x3 • Höhe 128 mm fix

Innenhöhe 125 mm. Mit zwei Locheinsätzen 3x3 Löcher für 9 Zentrifugenröhrchen 50 ml (bis 30 mm Ø). Mit numerischer Codierung. Alpha-numerische Codierung auf Anfrage.

Artikel-Nr.	Farbe	Artikel-Nr.	Farbe
KES128-C09NA	transparent	KES128-C09YE	gelb
KES128-C09NY	neon-gelb	KES128-C09BU	blau
KES128-C09NB	neon-blau	KES128-C09GR	grün
KES128-C09NG	neon-grün	KES128-C09RE	rot
KES128-C09NP	neon-rot/pink	KES128-C09VT	violett
KES128-C09NO	neon-orange	KES128-C09BL	schwarz
KES128-C09WH	weiß	KES128-C09BB	black/black*

\*black/black: Unterteil und Deckel schwarz für lichtempfindliche Proben

Passende Racks

Truhengestelle  
Seite 39  
Schrankgestelle  
Seite 40–41  
Schrankeinschübe  
Seite 46  
Schrankkästen  
Seite 47

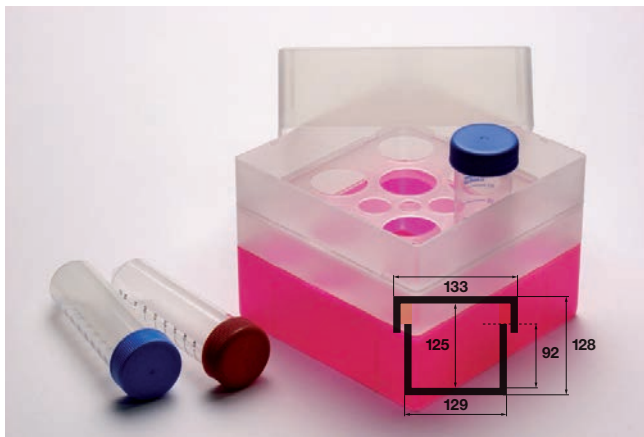

## EPPi® 128 / 10 L • Höhe 128 mm fix

Innenhöhe 125 mm. Mit zwei Locheinsätzen für 10 Zentrifugenröhrchen 50 ml (bis 30 mm Ø). Ohne Fachcodierung.

Artikel-Nr.	Farbe	Artikel-Nr.	Farbe
KEA128-C010NA	transparent	KEA128-C010YE	gelb
KEA128-C010NY	neon-gelb	KEA128-C010BU	blau
KEA128-C010NB	neon-blau	KEA128-C010GR	grün
KEA128-C010NG	neon-grün	KEA128-C010RE	rot
KEA128-C010NP	neon-rot/pink	KEA128-C010VT	violett
KEA128-C010NO	neon-orange	KEA128-C010BL	schwarz
KEA128-C010WH	weiß	KEA128-C010BB	black/black*

\*black/black: Unterteil und Deckel schwarz für lichtempfindliche Proben

Passende Racks

Truhengestelle  
Seite 39  
Schrankgestelle  
Seite 40–41  
Schrankeinschübe  
Seite 46  
Schrankkästen  
Seite 47

mit Codierung



## EPPi® 67 / 5x5 • Höhe 67 mm fix

Innenhöhe 64 mm. Mit zwei Locheinsätzen 5x5 Löcher für 25 Reaktionsgefäße oder Zentrifugenröhrchen 5 ml und Röhrchen bis 16,6 mm Ø. Mit numerischer Codierung. Alpha-numerische Codierung auf Anfrage.

Artikel-Nr.	Farbe	Artikel-Nr.	Farbe
KES67-C025NA	transparent	KES67-C025YE	gelb
KES67-C025NY	neon-gelb	KES67-C025BU	blau
KES67-C025NB	neon-blau	KES67-C025GR	grün
KES67-C025NG	neon-grün	KES67-C025RE	rot
KES67-C025NP	neon-rot/pink	KES67-C025VT	violett
KES67-C025NO	neon-orange	KES67-C025BL	schwarz
KES67-C025WH	weiß	KES67-C025BB	black/black*

\*black/black: Unterteil und Deckel schwarz für lichtempfindliche Proben

Passende Racks

Truhengestelle  
Bitte anfragen!  
Schrankgestelle  
Bitte anfragen!  
Schrankeinschübe  
Bitte anfragen!  
Schrankkästen  
Seite 47

# EPPi® Box aus Polypropylen

## 130 x 130 mm

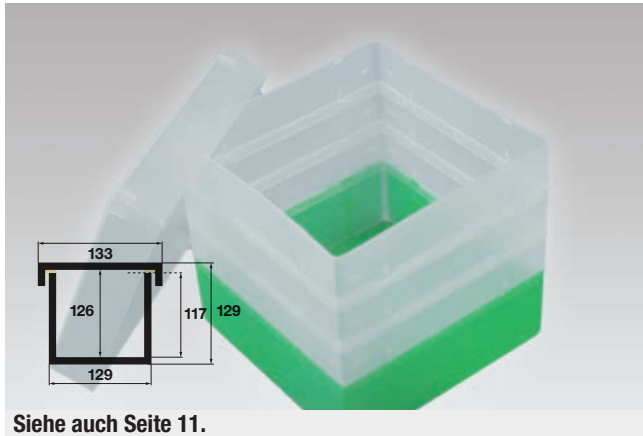

### EPPi® 129 / 1x1 • Höhe 129 mm fix

Innenhöhe 126 mm. Ohne Fächereinteilung. Geeignet für EPPi® Locheinsätze oder Rastereinsätze (Seite 37).

Artikel-Nr.	Farbe	Artikel-Nr.	Farbe
KEA129-C1NA	transparent	KEA129-C1YE	gelb
KEA129-C1NY	neon-gelb	KEA129-C1BU	blau
KEA129-C1NB	neon-blau	KEA129-C1GR	grün
KEA129-C1NG	neon-grün	KEA129-C1RE	rot
KEA129-C1NP	neon-rot/pink	KEA129-C1VT	violett
KEA129-C1NO	neon-orange	KEA129-C1BL	schwarz
KEA129-C1WH	weiß	KEA129-C1BB	black/black*

\*black/black: Unterteil und Deckel schwarz für lichtempfindliche Proben

Passende Racks

Truhengestelle  
Bitte anfragen!  
Schrankgestelle  
Bitte anfragen!  
Schrankeinschübe  
Bitte anfragen!  
Schrankkästen  
Seite 47

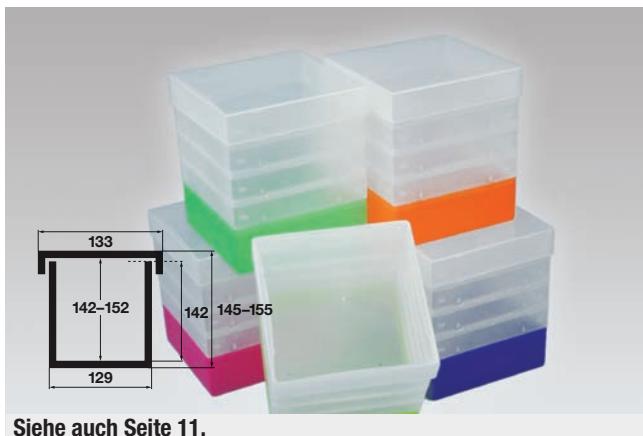

### EPPi® 145 / 1x1 • Höhe 145-155 mm variabel

Ohne Fächereinteilung. Geeignet für EPPi® Loch-einsätze oder Rastereinsätze (Seite 37).

Artikel-Nr.	Farbe	Artikel-Nr.	Farbe
KEA145-V1NA	transparent	KEA145-V1YE	gelb
KEA145-V1NY	neon-gelb	KEA145-V1BU	blau
KEA145-V1NB	neon-blau	KEA145-V1GR	grün
KEA145-V1NG	neon-grün	KEA145-V1RE	rot
KEA145-V1NP	neon-rot/pink	KEA145-V1VT	violett
KEA145-V1NO	neon-orange	KEA145-V1BL	schwarz
KEA145-V1WH	weiß	KEA145-V1BB	black/black*

\*black/black: Unterteil und Deckel schwarz für lichtempfindliche Proben

Passende Racks

Truhengestelle  
Bitte anfragen!  
Schrankgestelle  
Bitte anfragen!  
Schrankeinschübe  
Bitte anfragen!  
Schrankkästen  
Seite 47

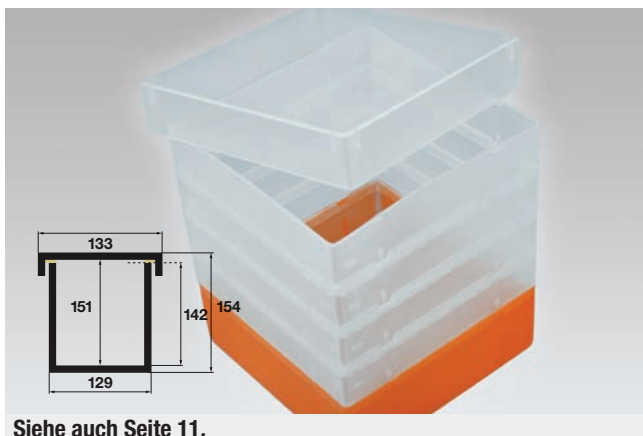

### EPPi® 154 • Höhe 154 mm fix

Innenhöhe 151 mm. Ohne Fächereinteilung. Geeignet für EPPi® Locheinsätze oder Rastereinsätze (Seite 37).

Artikel-Nr.	Farbe	Artikel-Nr.	Farbe
KEA154-C1NA	transparent	KEA154-C1YE	gelb
KEA154-C1NY	neon-gelb	KEA154-C1BU	blau
KEA154-C1NB	neon-blau	KEA154-C1GR	grün
KEA154-C1NG	neon-grün	KEA154-C1RE	rot
KEA154-C1NP	neon-rot/pink	KEA154-C1VT	violett
KEA154-C1NO	neon-orange	KEA154-C1BL	schwarz
KEA154-C1WH	weiß	KEA154-C1BB	black/black*

\*black/black: Unterteil und Deckel schwarz für lichtempfindliche Proben

Passende Racks

Truhengestelle  
Bitte anfragen!  
Schrankgestelle  
Bitte anfragen!  
Schrankeinschübe  
Bitte anfragen!  
Schrankkästen  
Seite 47

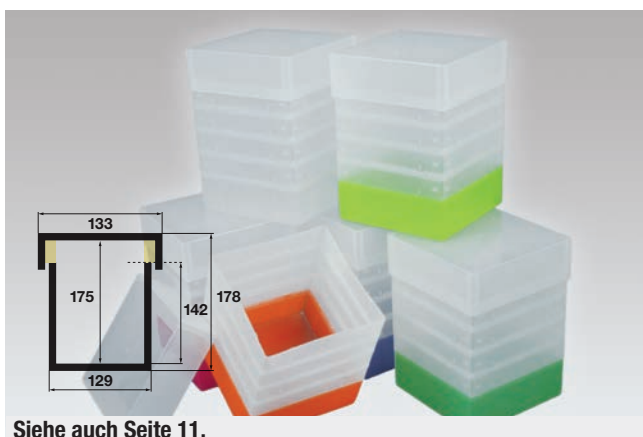

### EPPi® 178 • Höhe 178 mm fix

Innenhöhe 175 mm. Ohne Fächereinteilung. Geeignet für EPPi® Locheinsätze oder Rastereinsätze (Seite 37).

Artikel-Nr.	Farbe	Artikel-Nr.	Farbe
KEA178-C1NA	transparent	KEA178-C1YE	gelb
KEA178-C1NY	neon-gelb	KEA178-C1BU	blau
KEA178-C1NB	neon-blau	KEA178-C1GR	grün
KEA178-C1NG	neon-grün	KEA178-C1RE	rot
KEA178-C1NP	neon-rot/pink	KEA178-C1VT	violett
KEA178-C1NO	neon-orange	KEA178-C1BL	schwarz
KEA178-C1WH	weiß	KEA178-C1BB	black/black*

\*black/black: Unterteil und Deckel schwarz für lichtempfindliche Proben

Passende Racks

Truhengestelle  
Bitte anfragen!  
Schrankgestelle  
Bitte anfragen!  
Schrankeinschübe  
Bitte anfragen!  
Schrankkästen  
Seite 47

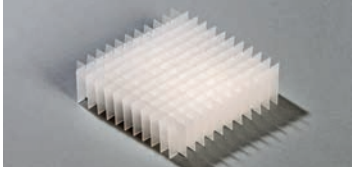
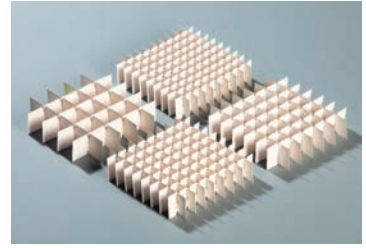
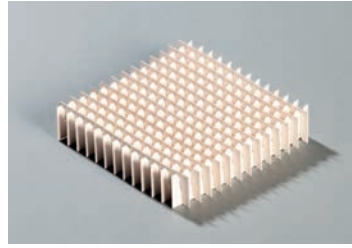
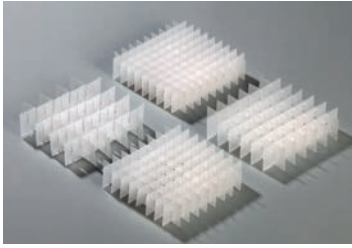

## Rastereinsätze für EPPi® Box

und alle Boxen bis zu 133 x 133 mm

**K** = Polypropylen (PP)  
**N** = Karton

			Höhen					
			15 mm	25 mm	30 mm	40 mm	65 mm	80 mm
Fächer für Röhrchen	Artikel-Nr.	Artikel-Nr.	Artikel-Nr.	Artikel-Nr.	Artikel-Nr.	Artikel-Nr.	Artikel-Nr.	Artikel-Nr.
16x16 bis ca. 7,2 mm Ø	RB10151616N	RB10251616N	RB10301616N	RB10401616N	RB10651616N	RB10801616N		
15x15 bis ca. 7,7 mm Ø	RB10151515N	RB10251515N	RB10301515N	RB10401515N	RB10651515N	RB10801515N		
14x14 bis ca. 8,3 mm Ø	RB10151414N	RB10251414N	RB10301414N	RB10401414N	RB10651414N	RB10801414N		
13x13 bis ca. 9,0 mm Ø	RB10151313N	RB10251313N	RB10301313N	RB10401313N	RB10651313N	RB10801313N		
12x12 bis ca. 9,8 mm Ø	RB10151212N	RB10251212N	RE10301212K	RB10401212N	RB10651212N	RB10801212N		
11x11 bis ca. 10,8 mm Ø	RB10151111N	RB10251111N	RB10301111N	RB10401111N	RB10651111N	RB10801111N		
10x10 bis ca. 12,0 mm Ø	RB10151010N	RB10251010N	RE10301010K	RB10401010N	RB10651010N	RB10801010N		
9x9 bis ca. 13,0 mm Ø	RB10150909N	RB10250909N	RE10300909K	RB10400909N	RB10650909N	RB10800909N		
8x8 bis ca. 15,0 mm Ø	RB10150808N	RB10250808N	RE10300808K	RB10400808N	RB10650808N	RB10800808N		
7x7 bis ca. 17,3 mm Ø	RB10150707N	RB10250707N	RE10300707K	RB10400707N	RB10650707N	RB10800707N		
6x6 bis ca. 20,3 mm Ø	RB10150606N	RB10250606N	RE10300606K	RB10400606N	RB10650606N	RB10800606N		
5x5 bis ca. 24,5 mm Ø	RB10150505N	RB10250505N	RE10300505K	RB10400505N	RB10650505N	RB10800505N		
4x4 bis ca. 30,8 mm Ø	RB10150404N	RB10250404N	RE10300404K	RB10400404N	RB10650404N	RB10800404N		
3x3 bis ca. 41,2 mm Ø	RB10150303N	RB10250303N	RE10300303K	RB10400303N	RB10650303N	RB10800303N		

Die 30 mm hohen EPPi Rastereinsätze Art.Nr. RE1030... können bei Verwendung höherer Boxen auch übereinander gesteckt werden.



# EPPi® Kryobox aus Polycarbonat

## 76 x 76 mm und 133 x 133 mm

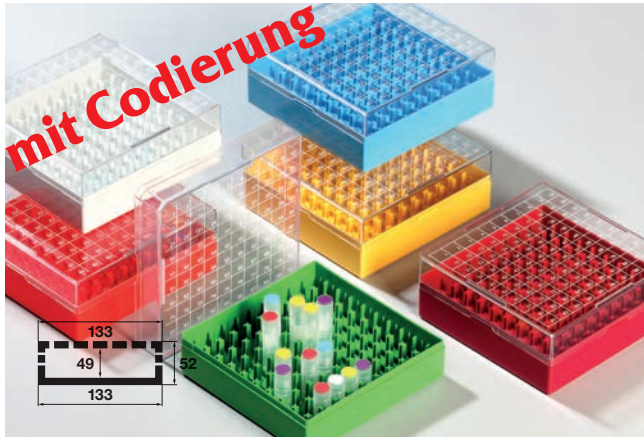

### EPPi® Kryobox 100 / 10x10 • Höhe 52 mm fix

EPPi® Kryobox 100 Plätze aus Polycarbonat. Für 10x10 EPPi® Kryo-Röhrchen 0,5 bis 2,0 ml mit Außengewinde oder herkömmliche Kryo-Röhrchen mit Innengewinde. Transparenter Deckel mit numerischer Fachcodierung (1-100). 133x133x52 mm (BxTxH).

Artikel-Nr.	Farbe	Fächer	für Röhrchen	Höhe
KPC50-C100WH	weiß	10x10	0,5 bis 2,0 ml	52 mm
KPC50-C100BU	blau	10x10	0,5 bis 2,0 ml	52 mm
KPC50-C100YE	gelb	10x10	0,5 bis 2,0 ml	52 mm
KPC50-C100GR	grün	10x10	0,5 bis 2,0 ml	52 mm
KPC50-C100RE	rot	10x10	0,5 bis 2,0 ml	52 mm
KPC50-C100OR	orange	10x10	0,5 bis 2,0 ml	52 mm

Passende Racks

- Truhengestelle Seite 39
- Schrankgestelle Seite 40–41
- Schrankeinschübe Seite 42–43
- Schrankkästen Seite 47

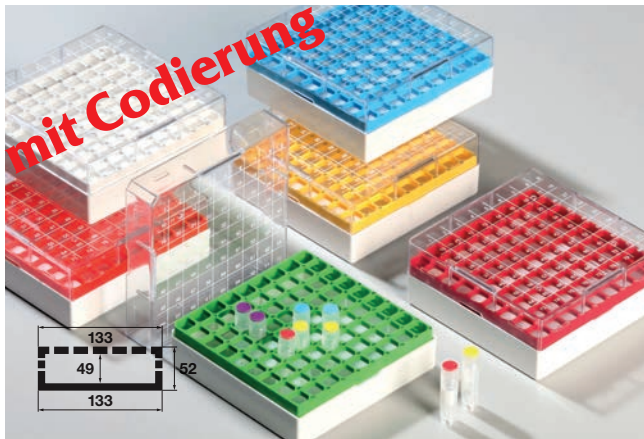

### EPPi® Kryobox 81 / 9x9 • Höhe 52 mm fix

EPPi® Kryobox 81 Plätze aus Polycarbonat. Für 9x9 Kryo-Röhrchen 2,0 ml. Transparenter Deckel mit numerischer Fachcodierung (1-81). 133x133x52 mm (BxTxH).

Artikel-Nr.	Farbe	Fächer	für Röhrchen	Höhe
KPC50-C81WH	weiß	9x9	2,0 ml	52 mm
KPC50-C81BU	blau	9x9	2,0 ml	52 mm
KPC50-C81YE	gelb	9x9	2,0 ml	52 mm
KPC50-C81GR	grün	9x9	2,0 ml	52 mm
KPC50-C81RE	rot	9x9	2,0 ml	52 mm
KPC50-C81OR	orange	9x9	2,0 ml	52 mm

Passende Racks

- Truhengestelle Seite 39
- Schrankgestelle Seite 40–41
- Schrankeinschübe Seite 42–43
- Schrankkästen Seite 47

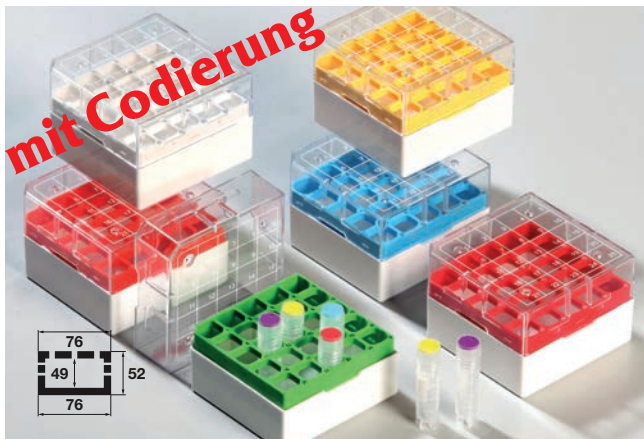

### EPPi® Kryobox 25 / 5x5 • Höhe 52 mm fix

EPPi® Kryobox 25 Plätze aus Polycarbonat. Für 5x5 Kryo-Röhrchen 2,0 ml. Transparenter Deckel mit numerischer Fachcodierung (1-25). 76x76x52 mm (BxTxH).

Artikel-Nr.	Farbe	Fächer	für Röhrchen	Höhe
KPC50-C25WH	weiß	5x5	2,0 ml	52 mm
KPC50-C25BU	blau	5x5	2,0 ml	52 mm
KPC50-C25YE	gelb	5x5	2,0 ml	52 mm
KPC50-C25GR	grün	5x5	2,0 ml	52 mm
KPC50-C25RE	rot	5x5	2,0 ml	52 mm
KPC50-C25OR	orange	5x5	2,0 ml	52 mm

Passende Racks

- Truhengestelle Seite 69
- Schrankgestelle Seite 69
- Schrankeinschübe Bitte anfragen!
- Schrankkästen Seite 47 + 53

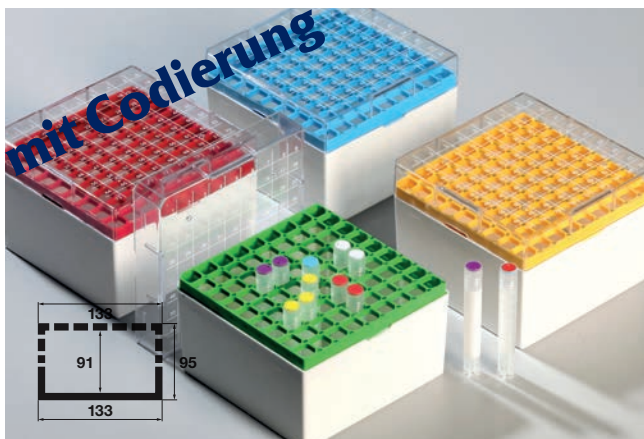

### EPPi® Kryobox 81H / 9x9 • Höhe 95 mm fix

EPPi® Kryobox 81 Plätze aus Polycarbonat. Für 9x9 Kryo-Röhrchen 5,0 ml. Transparenter Deckel mit numerischer Fachcodierung (1-81). 133x133x95 mm (BxTxH).

Artikel-Nr.	Farbe	Fächer	für Röhrchen	Höhe
KPC95-C81BU	blau	9x9	5,0 ml	95 mm
KPC95-C81YE	gelb	9x9	5,0 ml	95 mm
KPC95-C81GR	grün	9x9	5,0 ml	95 mm
KPC95-C81RE	rot	9x9	5,0 ml	95 mm

Passende Racks

- Truhengestelle Seite 39
- Schrankgestelle Seite 40–41
- Schrankeinschübe Seite 45
- Schrankkästen Seite 47



## EPPi® 32 Truhengestelle

Passend für EPPi® 32 und alle Boxen bis zu Außenmaßen 133x133x32 mm (BxTxH). Pro Fach 2 Boxen, Gesamtanzahl in ( ).

Artikel-Nr.	Fächer	Höhe (mm)
TE32-08AN2	4 (8)	274
TE32-10AN2	5 (10)	341
TE32-12AN2	6 (12)	408
TE32-14AN2	7 (14)	475
TE32-16AN2	8 (16)	542
TE32-18AN2	9 (18)	609
TE32-20AN2	10 (20)	676



## EPPi® 37 Truhengestelle

Passend für EPPi® 37 und alle Boxen bis zu Außenmaßen 133x133x37 mm (BxTxH).

Artikel-Nr.	Fächer	Höhe (mm)
TE37-05AN	5	204
TE37-06AN	6	243
TE37-07AN	7	283
TE37-08AN	8	322
TE37-09AN	9	362
TE37-10AN	10	401
TE37-11AN	11	441
TE37-12AN	12	480
TE37-13AN	13	520
TE37-14AN	14	559
TE37-15AN	15	599
TE37-16AN	16	638
TE37-17AN	17	678
TE37-18AN	18	717

## EPPi® 45 + 50 Truhengestelle

Passend für EPPi® 45+50 und alle Boxen bis zu Außenmaßen 133x133x53 mm (BxTxH).

Artikel-Nr.	Fächer	Höhe (mm)
TE50-04AN	4	226
TE50-05AN	5	281
TE50-06AN	6	336
TE50-07AN	7	391
TE50-08AN	8	446
TE50-09AN	9	501
TE50-10AN	10	556
TE50-11AN	11	611
TE50-12AN	12	666
TE50-13AN	13	721
TE50-14AN	14	776

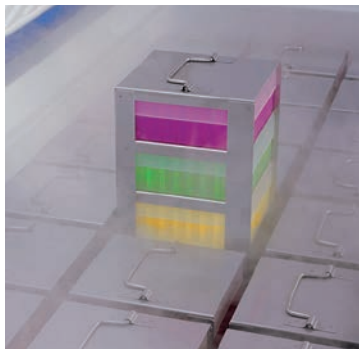

## EPPi® 70 + 75 Truhengestelle

Passend für EPPi® 70+75 und alle Boxen bis zu Außenmaßen 133x133x76 mm (BxTxH).

Artikel-Nr.	Fächer	Höhe (mm)
TE75-03AN	3	242
TE75-04AN	4	320
TE75-05AN	5	399
TE75-06AN	6	477
TE75-07AN	7	556
TE75-08AN	8	634
TE75-09AN	9	713

## EPPi® 80 Truhengestelle

Passend für EPPi® 80 und alle Boxen bis zu Außenmaßen 133x133x80 mm (BxTxH).

Artikel-Nr.	Fächer	Höhe (mm)
TE80-03AN	3	252
TE80-04AN	4	334
TE80-05AN	5	416
TE80-06AN	6	498
TE80-07AN	7	580
TE80-08AN	8	662
TE80-09AN	9	744

## EPPi® 95 + 96 Truhengestelle

Passend für EPPi® 95+96 und alle Boxen bis zu Außenmaßen 133x133x97 mm (BxTxH).

Artikel-Nr.	Fächer	Höhe (mm)
TE96-03AN	3	303
TE96-04AN	4	402
TE96-05AN	5	501
TE96-06AN	6	600
TE96-07AN	7	699



## EPPi® 102 Truhengestelle

Passend für EPPi® 102 und alle Boxen bis zu Außenmaßen 133x133x103 mm (BxTxH).

Artikel-Nr.	Fächer	Höhe (mm)
TE102-03AN	3	321
TE102-04AN	4	426
TE102-05AN	5	531
TE102-06AN	6	636
TE102-07AN	7	741

## EPPi® 105 Truhengestelle

Passend für EPPi® 105 und alle Boxen bis zu Außenmaßen 133x133x105 mm (BxTxH).

Artikel-Nr.	Fächer	Höhe (mm)
TE105-02AN	2	220
TE105-03AN	3	327
TE105-04AN	4	434
TE105-05AN	5	541
TE105-06AN	6	648

## EPPi® 122 + 128 Truhengestelle

Passend für EPPi® 122+128 und alle Boxen bis zu Außenmaßen 133x133x128 mm (BxTxH).

Artikel-Nr.	Fächer	Höhe (mm)
TE128-02AN	2	267
TE128-03AN	3	398
TE128-04AN	4	528
TE128-05AN	5	659



 Klappgriff quer ist standard. **Alternativen:** Klappgriff längs oder Griffkante. Bitte bei Bedarf anfragen.

 Alle Truhengestelle können auf Wunsch mit einem Sicherungsstab geliefert werden. Dadurch vergrößert sich die Tiefe um 7 mm auf 145 mm. Bitte bei Bedarf anfragen.

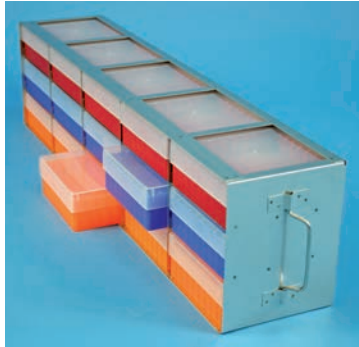

## EPPi® 32 Schrankgestelle

Passend für EPPi® 32 und alle Boxen bis zu Außenmaßen 133x133x32 mm (BxTxH). Pro Fach 2 Boxen, Gesamtanzahl in ( ).

Artikel-Nr.	Fächer Tiefe x Höhe	Maße T x H (mm)
SE32-36AN2	3x3 (18)	414x205
SE32-38AN2	3x4 (24)	414x272
SE32-46AN2	4x3 (24)	549x205
SE32-48AN2	4x4 (32)	549x272
SE32-56AN2	5x3 (30)	685x205
SE32-58AN2	5x4 (40)	685x272



## EPPi® 37 Schrankgestelle

Passend für EPPi® 37 und alle Boxen bis zu Außenmaßen 133x133x37 mm (BxTxH).

Artikel-Nr.	Fächer Tiefe x Höhe	Maße T x H (mm)
SE37-36AN	3 x 6	414x241
SE37-37AN	3 x 7	414x280
SE37-38AN	3 x 8	414x320
SE37-39AN	3 x 9	414x359
SE37-45AN	4 x 5	549x201
SE37-46AN	4 x 6	549x241
SE37-47AN	4 x 7	549x280
SE37-48AN	4 x 8	549x320
SE37-49AN	4 x 9	549x359
SE37-55AN	5 x 5	685x201
SE37-56AN	5 x 6	685x241
SE37-57AN	5 x 7	685x280
SE37-58AN	5 x 8	685x320
SE37-59AN	5 x 9	685x359

## EPPi® 45 + 50 Schrankgestelle

Passend für EPPi® 45 + 50 und alle Boxen bis zu Außenmaßen 133x133x53 mm (BxTxH).

Artikel-Nr.	Fächer Tiefe x Höhe	Maße T x H (mm)
SE50-24AN	2 x 4	278x224
SE50-25AN	2 x 5	278x279
SE50-26AN	2 x 6	278x334
SE50-33AN	3 x 3	414x169
SE50-34AN	3 x 4	414x224
SE50-35AN	3 x 5	414x279
SE50-36AN	3 x 6	414x334
SE50-37AN	3 x 7	414x389
SE50-43AN	4 x 3	549x169
SE50-44AN	4 x 4	549x224
SE50-45AN	4 x 5	549x279
SE50-46AN	4 x 6	549x334
SE50-47AN	4 x 7	549x389
SE50-53AN	5 x 3	685x169
SE50-54AN	5 x 4	685x224
SE50-55AN	5 x 5	685x279
SE50-56AN	5 x 6	685x334
SE50-57AN	5 x 7	685x389



## EPPi® 70 + 75 Schrankgestelle

Passend für EPPi® 70 + 75 und alle Boxen bis zu Außenmaßen 133x133x76 mm (BxTxH).

Artikel-Nr.	Fächer Tiefe x Höhe	Maße T x H (mm)
SE75-32AN	3 x 2	414x161
SE75-33AN	3 x 3	414x239
SE75-34AN	3 x 4	414x318
SE75-42AN	4 x 2	549x161
SE75-43AN	4 x 3	549x239
SE75-44AN	4 x 4	549x318
SE75-52AN	5 x 2	685x161
SE75-53AN	5 x 3	685x239
SE75-54AN	5 x 4	685x318

## EPPi® 80 Schrankgestelle

Passend für EPPi® 80 und alle Boxen bis zu Außenmaßen 133x133x80 mm (BxTxH).

Artikel-Nr.	Fächer Tiefe x Höhe	Maße T x H (mm)
SE80-32AN	3 x 2	414x168
SE80-33AN	3 x 3	414x250
SE80-34AN	3 x 4	414x332
SE80-42AN	4 x 2	549x168
SE80-43AN	4 x 3	549x250
SE80-44AN	4 x 4	549x332
SE80-52AN	5 x 2	685x168
SE80-53AN	5 x 3	685x250
SE80-54AN	5 x 4	685x332

## EPPi® 95 + 96 Schrankgestelle

Passend für EPPi® 95 + 96 und alle Boxen bis zu Außenmaßen 133x133x97 mm (BxTxH).

Artikel-Nr.	Fächer Tiefe x Höhe	Maße T x H (mm)
SE96-32AN	3 x 2	414x202
SE96-33AN	3 x 3	414x301
SE96-42AN	4 x 2	549x202
SE96-43AN	4 x 3	549x301
SE96-52AN	5 x 2	685x202
SE96-53AN	5 x 3	685x301



## EPPi® 102 Schrankgestelle

Passend für EPPi® 102 und alle Boxen bis zu Außenmaßen 133x133x103 mm (BxTxH).

Artikel-Nr.	Fächer Tiefe x Höhe	Maße T x H (mm)
SE102-32AN	3 x 2	414x214
SE102-33AN	3 x 3	414x319
SE102-42AN	4 x 2	549x214
SE102-43AN	4 x 3	549x319
SE102-52AN	5 x 2	685x214
SE102-53AN	5 x 3	685x319

## EPPi® 105 Schrankgestelle

Passend für EPPi® 105 und alle Boxen bis zu Außenmaßen 133x133x105 mm (BxTxH).

Artikel-Nr.	Fächer Tiefe x Höhe	Maße T x H (mm)
SE105-32AN	3 x 2	414x218
SE105-33AN	3 x 3	414x325
SE105-42AN	4 x 2	549x218
SE105-43AN	4 x 3	549x325
SE105-52AN	5 x 2	685x218
SE105-53AN	5 x 3	685x325

## EPPi® 122 + 128 Schrankgestelle

Passend für EPPi® 122 + 128 und alle Boxen bis zu Außenmaßen 133x133x128 mm (BxTxH).

Artikel-Nr.	Fächer Tiefe x Höhe	Maße T x H (mm)
SE128-32AN	3 x 2	414x265
SE128-33AN	3 x 3	414x395
SE128-42AN	4 x 2	549x265
SE128-43AN	4 x 3	549x395
SE128-52AN	5 x 2	685x265
SE128-53AN	5 x 3	685x395



Alle Schrankgestelle können auf Wunsch mit Sicherungsstäben geliefert werden. Breite jeweils plus 7 mm, Höhe jeweils plus 3 mm. Bitte bei Bedarf anfragen.





## EPPi® Schrankgestelle ohne Zwischenböden

Für EPPi® Boxen unterschiedlicher Höhe. Auch geeignet für alle Boxen mit Außenmaßen bis zu 133 x 133 mm (BxT).

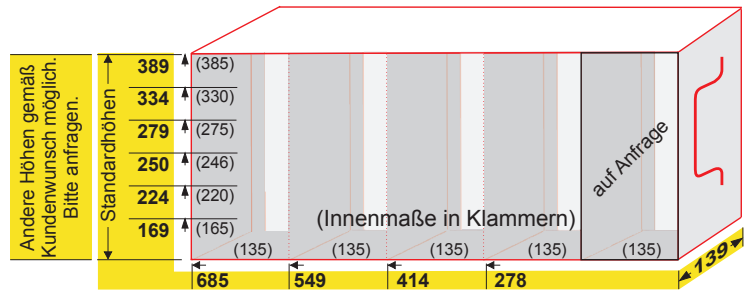

### Standardhöhen

Artikel-Nr.	Fächer Tiefe x Höhe	Innenhöhe Fächer (mm)	Maße T x H (mm)
SEX169-2-01AN	2 x 1	165	278x169
SEX169-3-01AN	3 x 1	165	414x169
SEX169-4-01AN	4 x 1	165	549x169
SEX169-5-01AN	5 x 1	165	685x169
SEX224-2-01AN	2 x 1	220	278x224
SEX224-3-01AN	3 x 1	220	414x224
SEX224-4-01AN	4 x 1	220	549x224
SEX224-5-01AN	5 x 1	220	685x224
SEX250-2-01AN	2 x 1	246	278x250
SEX250-3-01AN	3 x 1	246	414x250
SEX250-4-01AN	4 x 1	246	549x250
SEX250-5-01AN	5 x 1	246	685x250

### Standardhöhen

Artikel-Nr.	Fächer Tiefe x Höhe	Innenhöhe Fächer (mm)	Maße T x H (mm)
SEX279-2-01AN	2 x 1	275	278x279
SEX279-3-01AN	3 x 1	275	414x279
SEX279-4-01AN	4 x 1	275	549x279
SEX279-5-01AN	5 x 1	275	685x279
SEX334-2-01AN	2 x 1	330	278x334
SEX334-3-01AN	3 x 1	330	414x334
SEX334-4-01AN	4 x 1	330	549x334
SEX334-5-01AN	5 x 1	330	685x334
SEX389-2-01AN	2 x 1	385	278x389
SEX389-3-01AN	3 x 1	385	414x389
SEX389-4-01AN	4 x 1	385	549x389
SEX389-5-01AN	5 x 1	385	685x389



## EPPi® Schrankgestelle mit einem Zwischenboden

Für EPPi® Boxen unterschiedlicher Höhe. Auch geeignet für alle Boxen mit Außenmaßen bis zu 133 x 133 mm (BxT).

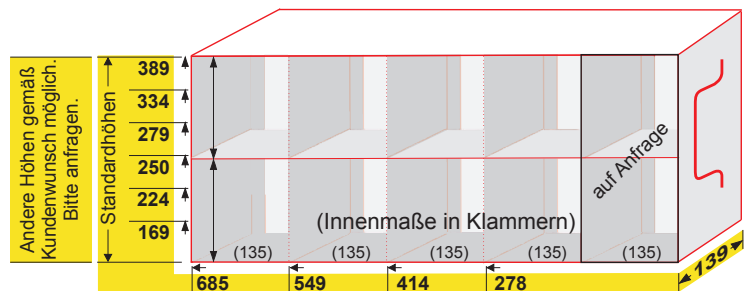

### Standardhöhen

Artikel-Nr.	Fächer Tiefe x Höhe	Innenhöhe Fächer (mm)	Maße T x H (mm)
SEX169-2-02AN	2x2	82	278x169
SEX169-3-02AN	3x2	82	414x169
SEX169-4-02AN	4x2	82	549x169
SEX169-5-02AN	5x2	82	685x169
SEX224-2-02AN	2x2	109	278x224
SEX224-3-02AN	3x2	109	414x224
SEX224-4-02AN	4x2	109	549x224
SEX224-5-02AN	5x2	109	685x224
SEX250-2-02AN	2x2	122	278x250
SEX250-3-02AN	3x2	122	414x250
SEX250-4-02AN	4x2	122	549x250
SEX250-5-02AN	5x2	122	685x250

### Standardhöhen

Artikel-Nr.	Fächer Tiefe x Höhe	Innenhöhe Fächer (mm)	Maße T x H (mm)
SEX279-2-02AN	2x2	137	278x279
SEX279-3-02AN	3x2	137	414x279
SEX279-4-02AN	4x2	137	549x279
SEX279-5-02AN	5x2	137	685x279
SEX334-2-02AN	2x2	164	278x334
SEX334-3-02AN	3x2	164	414x334
SEX334-4-02AN	4x2	164	549x334
SEX334-5-02AN	5x2	164	685x334
SEX389-2-02AN	2x2	192	278x389
SEX389-3-02AN	3x2	192	414x389
SEX389-4-02AN	4x2	192	549x389
SEX389-5-02AN	5x2	192	685x389



Klappgriff vertikal ist standard.  
**Alternativen:** Klappgriff horizontal oder Griffkante. Bitte bei Bedarf anfragen.



Alle Schrankgestelle können auf Wunsch mit Sicherungsstäben geliefert werden.  
Breite jeweils plus 7 mm, Höhe jeweils plus 3 mm.  
Bitte bei Bedarf anfragen.

## Mit Klappgriff Offene Bauform



Bitte Artikel-Nr. ergänzen:

**L** Boden der Schublade in der Mitte offen.  
Erleichtert das Herausnehmen und Einsetzen.

**V** Boden der Schublade geschlossen.

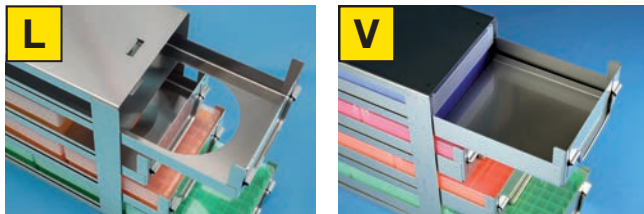

## EPPi® 45 + 50 Schrankeinschübe • mit Klappgriff

Passend für EPPi® 45 + 50 und alle Boxen bis zu Außenmaßen  
133x133x53 mm (BxTxH). Front geschlossen.

### Mit Auszugstop

Artikel-Nr.	L	Anzahl	TxH	
	V		Tiefe	Höhe
SE50-22NAM	■	2	2	301 x 123
SE50-23NAM	■	2	3	301 x 184
SE50-24NAM	■	2	4	301 x 245
SE50-25NAM	■	2	5	301 x 306
SE50-26NAM	■	2	6	301 x 367
SE50-27NAM	■	2	7	301 x 428
SE50-32NAM	■	3	2	434 x 123
SE50-33NAM	■	3	3	434 x 184
SE50-34NAM	■	3	4	434 x 245
SE50-35NAM	■	3	5	434 x 306
SE50-36NAM	■	3	6	434 x 367
SE50-37NAM	■	3	7	434 x 428
SE50-42NAM	■	4	2	567 x 123
SE50-43NAM	■	4	3	567 x 184
SE50-44NAM	■	4	4	567 x 245
SE50-45NAM	■	4	5	567 x 306
SE50-46NAM	■	4	6	567 x 367
SE50-47NAM	■	4	7	567 x 428
SE50-52NAM	■	5	2	700 x 123
SE50-53NAM	■	5	3	700 x 184
SE50-54NAM	■	5	4	700 x 245
SE50-55NAM	■	5	5	700 x 306
SE50-56NAM	■	5	6	700 x 367
SE50-57NAM	■	5	7	700 x 428

### Ohne Auszugstop

Artikel-Nr.	L	Anzahl	TxH	
	V		Tiefe	Höhe
SE50-22NAO	■	2	2	283 x 116
SE50-23NAO	■	2	3	283 x 173
SE50-24NAO	■	2	4	283 x 231
SE50-25NAO	■	2	5	283 x 288
SE50-26NAO	■	2	6	283 x 346
SE50-27NAO	■	2	7	283 x 403
SE50-32NAO	■	3	2	416 x 116
SE50-33NAO	■	3	3	416 x 173
SE50-34NAO	■	3	4	416 x 231
SE50-35NAO	■	3	5	416 x 288
SE50-36NAO	■	3	6	416 x 346
SE50-37NAO	■	3	7	416 x 403
SE50-42NAO	■	4	2	549 x 116
SE50-43NAO	■	4	3	549 x 173
SE50-44NAO	■	4	4	549 x 231
SE50-45NAO	■	4	5	549 x 288
SE50-46NAO	■	4	6	549 x 346
SE50-47NAO	■	4	7	549 x 403
SE50-52NAO	■	5	2	682 x 116
SE50-53NAO	■	5	3	682 x 173
SE50-54NAO	■	5	4	682 x 231
SE50-55NAO	■	5	5	682 x 288
SE50-56NAO	■	5	6	682 x 346
SE50-57NAO	■	5	7	682 x 403

## Mit Klappgriff Geschlossene Bauform

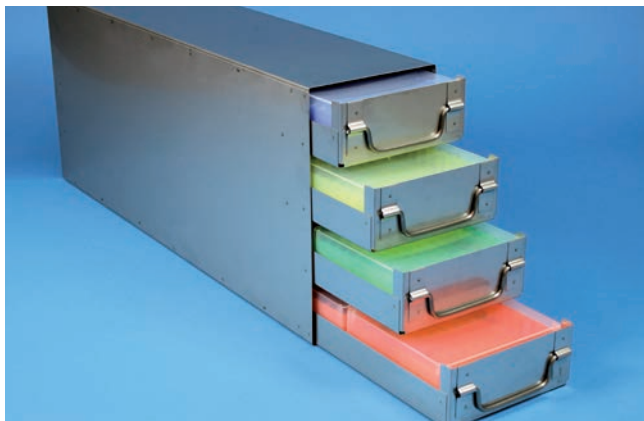

Bitte Artikel-Nr. ergänzen:

**L** Boden der Schublade in der Mitte offen.  
Erleichtert das Herausnehmen und Einsetzen.

**V** Boden der Schublade geschlossen.



## EPPi® 45 + 50 Schrankeinschübe • mit Klappgriff

Passend für EPPi® 45 + 50 und alle Boxen bis zu Außenmaßen  
133x133x53 mm (BxTxH). Front geschlossen.

### Mit Auszugstop

Artikel-Nr.	L	Anzahl	TxH	
	V		Tiefe	Höhe
SE50-22GAM	■	2	2	301 x 123
SE50-23GAM	■	2	3	301 x 184
SE50-24GAM	■	2	4	301 x 245
SE50-25GAM	■	2	5	301 x 306
SE50-26GAM	■	2	6	301 x 367
SE50-27GAM	■	2	7	301 x 428
SE50-32GAM	■	3	2	434 x 123
SE50-33GAM	■	3	3	434 x 184
SE50-34GAM	■	3	4	434 x 245
SE50-35GAM	■	3	5	434 x 306
SE50-36GAM	■	3	6	434 x 367
SE50-37GAM	■	3	7	434 x 428
SE50-42GAM	■	4	2	567 x 123
SE50-43GAM	■	4	3	567 x 184
SE50-44GAM	■	4	4	567 x 245
SE50-45GAM	■	4	5	567 x 306
SE50-46GAM	■	4	6	567 x 367
SE50-47GAM	■	4	7	567 x 428
SE50-52GAM	■	5	2	700 x 123
SE50-53GAM	■	5	3	700 x 184
SE50-54GAM	■	5	4	700 x 245
SE50-55GAM	■	5	5	700 x 306
SE50-56GAM	■	5	6	700 x 367
SE50-57GAM	■	5	7	700 x 428

### Ohne Auszugstop

Artikel-Nr.	L	Anzahl	TxH	
	V		Tiefe	Höhe
SE50-22GAO	■	2	2	283 x 116
SE50-23GAO	■	2	3	283 x 173
SE50-24GAO	■	2	4	283 x 231
SE50-25GAO	■	2	5	283 x 288
SE50-26GAO	■	2	6	283 x 346
SE50-27GAO	■	2	7	283 x 403
SE50-32GAO	■	3	2	416 x 116
SE50-33GAO	■	3	3	416 x 173
SE50-34GAO	■	3	4	416 x 231
SE50-35GAO	■	3	5	416 x 288
SE50-36GAO	■	3	6	416 x 346
SE50-37GAO	■	3	7	416 x 403
SE50-42GAO	■	4	2	549 x 116
SE50-43GAO	■	4	3	549 x 173
SE50-44GAO	■	4	4	549 x 231
SE50-45GAO	■	4	5	549 x 288
SE50-46GAO	■	4	6	549 x 346
SE50-47GAO	■	4	7	549 x 403
SE50-52GAO	■	5	2	682 x 116
SE50-53GAO	■	5	3	682 x 173
SE50-54GAO	■	5	4	682 x 231
SE50-55GAO	■	5	5	682 x 288
SE50-56GAO	■	5	6	682 x 346
SE50-57GAO	■	5	7	682 x 403

## Mit Griffkante Offene Bauform



Bitte Artikel-Nr. ergänzen:

- B** Seiten der Schubladen ca. 10 mm hoch.  
Front mit Griffkante ca. 40 mm hoch. Einblick möglich.
- F** Seiten der Schubladen ca. 20 mm hoch.  
Front mit Griffkante max. geschlossen. Kein Einblick möglich.

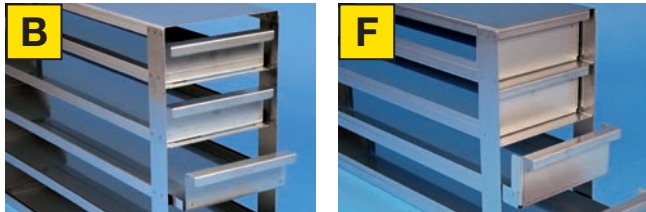

## EPPi® 45 + 50 Schrankeinschübe • mit Griffkante

Passend für EPPi® 45 + 50 und alle Boxen bis zu Außenmaßen 133x133x53 mm (BxTxH). Böden der Schubladen geschlossen.

Mit Auszugstop					Ohne Auszugstop				
Arti- kel-Nr.	B	Anzahl		TxH (mm)	Arti- kel-Nr.	B	Anzahl		TxH (mm)
	F	Tiefe	Höhe			F	Tiefe	Höhe	
SE50-22N	MV	2	2	301 x 123	SE50-22N	OV	2	2	301 x 116
SE50-23N	MV	2	3	301 x 184	SE50-23N	OV	2	3	301 x 173
SE50-24N	MV	2	4	301 x 245	SE50-24N	OV	2	4	301 x 231
SE50-25N	MV	2	5	301 x 306	SE50-25N	OV	2	5	301 x 288
SE50-26N	MV	2	6	301 x 367	SE50-26N	OV	2	6	301 x 346
SE50-27N	MV	2	7	301 x 428	SE50-27N	OV	2	7	301 x 403
SE50-32N	MV	3	2	434 x 123	SE50-32N	OV	3	2	434 x 116
SE50-33N	MV	3	3	434 x 184	SE50-33N	OV	3	3	434 x 173
SE50-34N	MV	3	4	434 x 245	SE50-34N	OV	3	4	434 x 231
SE50-35N	MV	3	5	434 x 306	SE50-35N	OV	3	5	434 x 288
SE50-36N	MV	3	6	434 x 367	SE50-36N	OV	3	6	434 x 346
SE50-37N	MV	3	7	434 x 428	SE50-37N	OV	3	7	434 x 403
SE50-42N	MV	4	2	567 x 123	SE50-42N	OV	4	2	567 x 116
SE50-43N	MV	4	3	567 x 184	SE50-43N	OV	4	3	567 x 173
SE50-44N	MV	4	4	567 x 245	SE50-44N	OV	4	4	567 x 231
SE50-45N	MV	4	5	567 x 306	SE50-45N	OV	4	5	567 x 288
SE50-46N	MV	4	6	567 x 367	SE50-46N	OV	4	6	567 x 346
SE50-47N	MV	4	7	567 x 428	SE50-47N	OV	4	7	567 x 403
SE50-52N	MV	5	2	700 x 123	SE50-52N	OV	5	2	700 x 116
SE50-53N	MV	5	3	700 x 184	SE50-53N	OV	5	3	700 x 173
SE50-54N	MV	5	4	700 x 245	SE50-54N	OV	5	4	700 x 231
SE50-55N	MV	5	5	700 x 306	SE50-55N	OV	5	5	700 x 288
SE50-56N	MV	5	6	700 x 367	SE50-56N	OV	5	6	700 x 346
SE50-57N	MV	5	7	700 x 428	SE50-57N	OV	5	7	700 x 403

## Mit Griffkante Geschlossene Bauform



Bitte Artikel-Nr. ergänzen:

- B** Seiten der Schubladen ca. 10 mm hoch.  
Front mit Griffkante ca. 40 mm hoch. Einblick möglich.
- F** Seiten der Schubladen ca. 20 mm hoch.  
Front mit Griffkante max. geschlossen. Kein Einblick möglich.

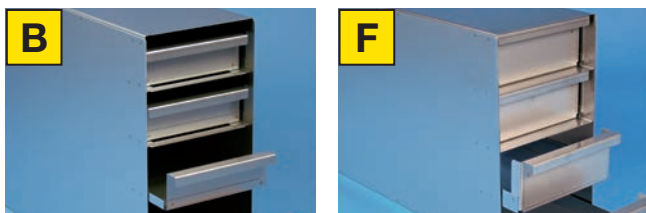

## EPPi® 45 + 50 Schrankeinschübe • mit Griffkante

Passend für EPPi® 45 + 50 und alle Boxen bis zu Außenmaßen 133x133x53 mm (BxTxH). Böden der Schubladen geschlossen.

Mit Auszugstop					Ohne Auszugstop				
Arti- kel-Nr.	B	Anzahl		TxH (mm)	Arti- kel-Nr.	B	Anzahl		TxH (mm)
	F	Tiefe	Höhe			F	Tiefe	Höhe	
SE50-22G	MV	2	2	301 x 123	SE50-22G	OV	2	2	301 x 116
SE50-23G	MV	2	3	301 x 184	SE50-23G	OV	2	3	301 x 173
SE50-24G	MV	2	4	301 x 245	SE50-24G	OV	2	4	301 x 231
SE50-25G	MV	2	5	301 x 306	SE50-25G	OV	2	5	301 x 288
SE50-26G	MV	2	6	301 x 367	SE50-26G	OV	2	6	301 x 346
SE50-27G	MV	2	7	301 x 428	SE50-27G	OV	2	7	301 x 403
SE50-32G	MV	3	2	434 x 123	SE50-32G	OV	3	2	434 x 116
SE50-33G	MV	3	3	434 x 184	SE50-33G	OV	3	3	434 x 173
SE50-34G	MV	3	4	434 x 245	SE50-34G	OV	3	4	434 x 231
SE50-35G	MV	3	5	434 x 306	SE50-35G	OV	3	5	434 x 288
SE50-36G	MV	3	6	434 x 367	SE50-36G	OV	3	6	434 x 346
SE50-37G	MV	3	7	434 x 428	SE50-37G	OV	3	7	434 x 403
SE50-42G	MV	4	2	567 x 123	SE50-42G	OV	4	2	567 x 116
SE50-43G	MV	4	3	567 x 184	SE50-43G	OV	4	3	567 x 173
SE50-44G	MV	4	4	567 x 245	SE50-44G	OV	4	4	567 x 231
SE50-45G	MV	4	5	567 x 306	SE50-45G	OV	4	5	567 x 288
SE50-46G	MV	4	6	567 x 367	SE50-46G	OV	4	6	567 x 346
SE50-47G	MV	4	7	567 x 428	SE50-47G	OV	4	7	567 x 403
SE50-52G	MV	5	2	700 x 123	SE50-52G	OV	5	2	700 x 116
SE50-53G	MV	5	3	700 x 184	SE50-53G	OV	5	3	700 x 173
SE50-54G	MV	5	4	700 x 245	SE50-54G	OV	5	4	700 x 231
SE50-55G	MV	5	5	700 x 306	SE50-55G	OV	5	5	700 x 288
SE50-56G	MV	5	6	700 x 367	SE50-56G	OV	5	6	700 x 346
SE50-57G	MV	5	7	700 x 428	SE50-57G	OV	5	7	700 x 403

## EPPi® 32 Schrankeinschübe

Mit Griffkante  
Offene Bauform 1)

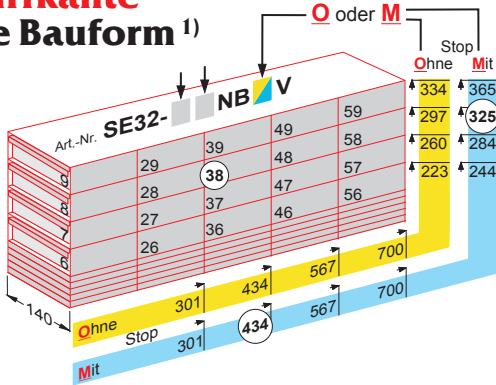

**Beispiel:** Art.-Nr. SE32-38NBMV  
Für 24 Boxen bis zu einer Höhe von 32 mm (z.B. EPPi 32).  
**Mit** Auszugstop. Böden geschlossen.  
Maße: BxTxH = 140x434x325 mm

## EPPi® 37 Schrankeinschübe

Mit Griffkante  
Offene Bauform 1)

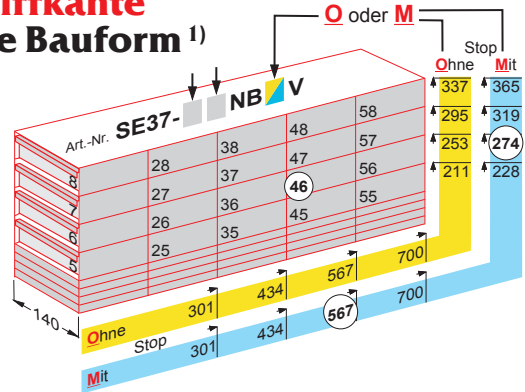

**Beispiel:** Art.-Nr. SE37-46NBMV  
Für 24 Boxen bis zu einer Höhe von 37 mm (z.B. EPPi 37).  
**Mit** Auszugstop. Böden geschlossen.  
Maße: BxTxH = 140x567x274 mm

## EPPi® 70 + 75 Schrankeinschübe

Mit Klappgriff  
Offene Bauform 1)

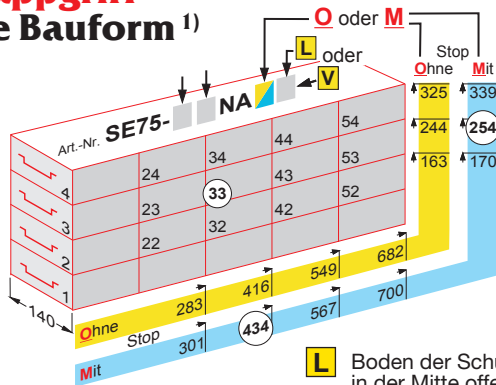

**Beispiel:** Art.-Nr. SE75-33NAML  
Für 9 Boxen bis zu einer Höhe von 76 mm (z.B. EPPi 75).  
**Mit** Auszugstop. Böden offen.  
Maße: BxTxH = 140x434x254 mm

- L** Boden der Schublade in der Mitte offen. Erleichtert das Herausnehmen und Einsetzen.
- V** Boden der Schublade geschlossen.

Siehe Abbildungen Seite 42

## EPPi® 70 + 75 Schrankeinschübe

Mit Griffkante  
Ausführung B<sup>3)</sup>  
Offene Bauform 1)

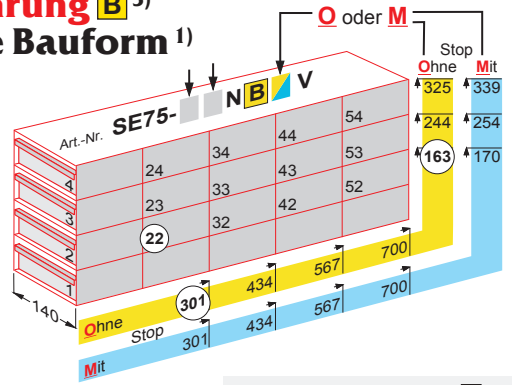

**Beispiel:** Art.-Nr. SE75-22NB<sup>B</sup>OV  
Für 4 Boxen bis zu einer Höhe von 76 mm (z.B. EPPi 75).  
**Ohne** Auszugstop. Böden geschlossen.  
Maße: BxTxH = 140x301x163 mm

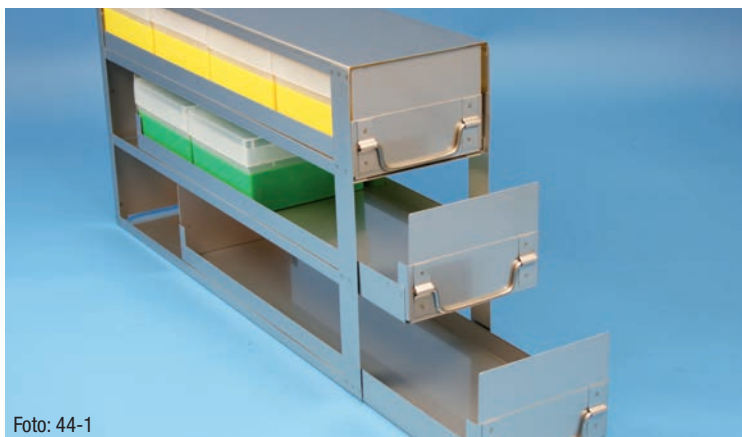

- 1) Alle Schrankeinschübe sind auch mit geschlossener Bauform lieferbar (Siehe Abbildungen auf Seite 42–43). Bitte bei Bedarf anfragen.
- 2) Alle Schrankeinschübe können als Kombi-Schrankeinschub mit zusätzlichen Schubladen für flachere Boxen (z. B. EPPi 50) hergestellt werden, um den Innenraum von Schränken maximal auszunutzen.
- 3) Die Schrankeinschübe sind auch in einer modifizierten Ausführung „F“ lieferbar. Siehe Erklärung der Unterschiede auf Seite 43.

## EPPi® 80 Schrankeinschübe

### Mit Klappgriff Offene Bauform 1)

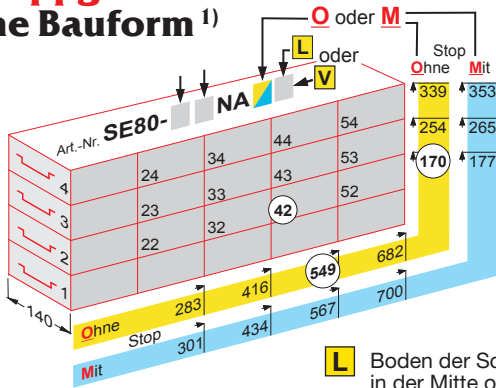

**Beispiel:** Art.-Nr. SE80-42NAOL  
Für 8 Boxen bis zu einer Höhe von 80 mm (z.B. EPPi 80).  
**Ohne** Auszugstop. Böden offen.  
Maße: BxTxH = 140x549x170 mm

- L** Boden der Schublade in der Mitte offen. Erleichtert das Herausnehmen und Einsetzen.
- V** Boden der Schublade geschlossen.

Siehe Abbildungen Seite 42

## EPPi® 80 Schrankeinschübe

### Mit Griffkante Ausführung B<sup>3)</sup> Offene Bauform 1)

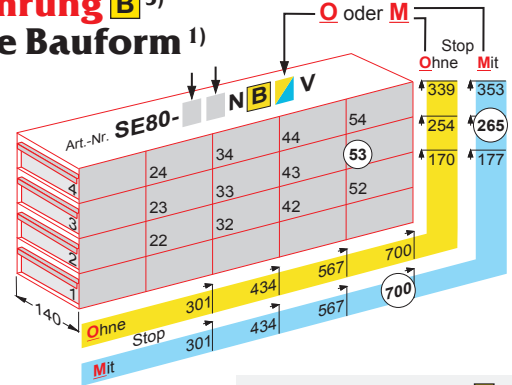

**Beispiel:** Art.-Nr. SE80-53NB<sup>B</sup>MV  
Für 15 Boxen bis zu einer Höhe von 80 mm (z.B. EPPi 80).  
**Mit** Auszugstop. Böden geschlossen.  
Maße: BxTxH = 140x700x265 mm

## EPPi® 95 + 96 Schrankeinschübe

### Mit Klappgriff Offene Bauform 1)

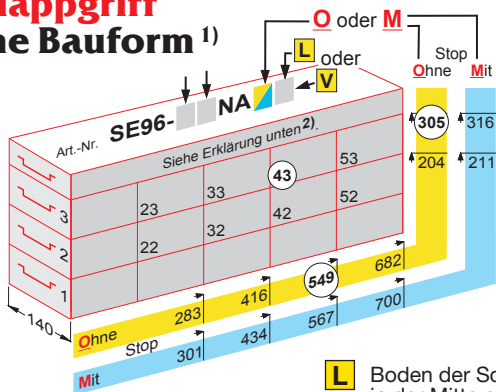

**Beispiel:** Art.-Nr. SE96-43NAOL  
Für 12 Boxen bis zu einer Höhe von 97 mm (z.B. EPPi 96).  
**Ohne** Auszugstop. Böden offen.  
Maße: BxTxH = 140x549x305 mm

- L** Boden der Schublade in der Mitte offen. Erleichtert das Herausnehmen und Einsetzen.
- V** Boden der Schublade geschlossen.

Siehe Abbildungen Seite 42

## EPPi® 95 + 96 Schrankeinschübe

### Mit Griffkante Ausführung B<sup>3)</sup> Offene Bauform 1)

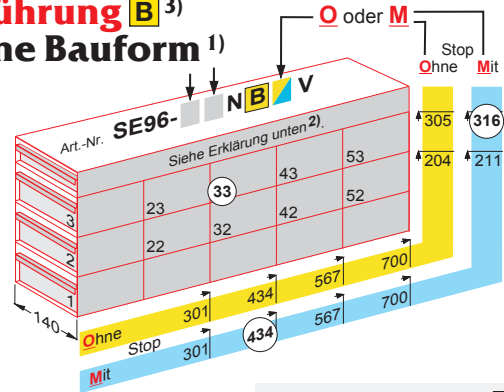

**Beispiel:** Art.-Nr. SE96-33NB<sup>B</sup>MV  
Für 9 Boxen bis zu einer Höhe von 97 mm (z.B. EPPi 96).  
**Mit** Auszugstop. Böden geschlossen.  
Maße: BxTxH = 140x434x316 mm

## EPPi® 102 Schrankeinschübe

### Mit Klappgriff Offene Bauform 1)

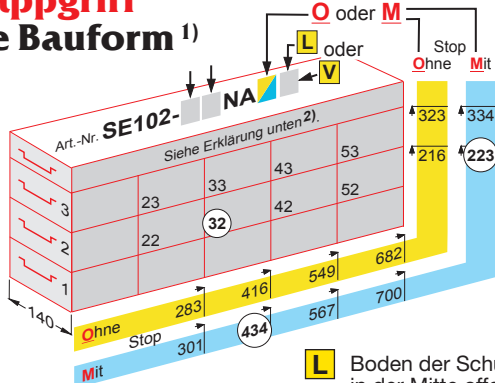

**Beispiel:** Art.-Nr. SE102-32NAML  
Für 6 Boxen bis zu einer Höhe von 103 mm (z.B. EPPi 102).  
**Mit** Auszugstop. Böden offen.  
Maße: BxTxH = 140x434x223 mm

- L** Boden der Schublade in der Mitte offen. Erleichtert das Herausnehmen und Einsetzen.
- V** Boden der Schublade geschlossen.

Siehe Abbildungen Seite 42

## EPPi® 102 Schrankeinschübe

### Mit Griffkante Ausführung B<sup>3)</sup> Offene Bauform 1)

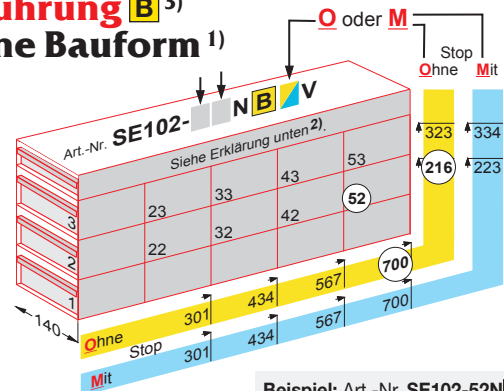

**Beispiel:** Art.-Nr. SE102-52NB<sup>B</sup>OV  
Für 10 Boxen bis zu einer Höhe von 103 mm (z.B. EPPi 102).  
**Ohne** Auszugstop. Böden geschlossen.  
Maße: BxTxH = 140x700x216 mm

Fußnoten <sup>1)</sup> und <sup>2)</sup> und <sup>3)</sup> siehe Seite 44.

## EPPi® 105 Schrankeinschübe

### Mit Klappgriff Offene Bauform 1)

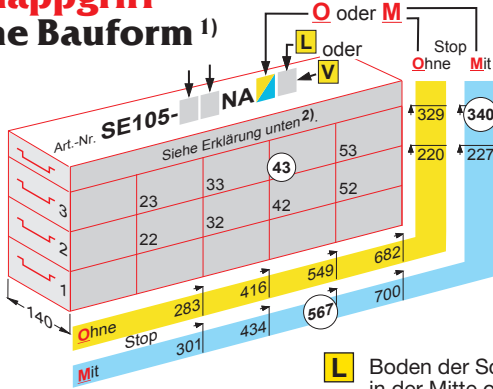

**Beispiel:** Art.-Nr. SE105-43NAML  
Für 12 Boxen bis zu einer Höhe von 105 mm (z. B. EPPi 105).  
**Mit** Auszugstop. Böden offen.  
Maße: BxTxH = 140x567x340 mm

- L** Boden der Schublade in der Mitte offen. Erleichtert das Herausnehmen und Einsetzen.
- V** Boden der Schublade geschlossen.

Siehe Abbildungen Seite 42

## EPPi® 105 Schrankeinschübe

### Mit Griffkante Ausführung B 3) Offene Bauform 1)

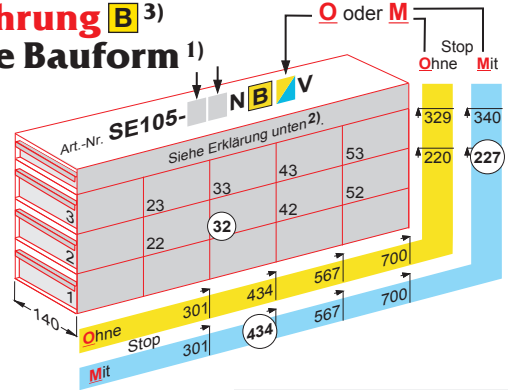

**Beispiel:** Art.-Nr. SE105-32NBMV  
Für 6 Boxen bis zu einer Höhe von 105 mm (z. B. EPPi 105).  
**Mit** Auszugstop. Böden geschlossen.  
Maße: BxTxH = 140x434x227 mm

## EPPi® 128 Schrankeinschübe

### Mit Klappgriff Offene Bauform 1)

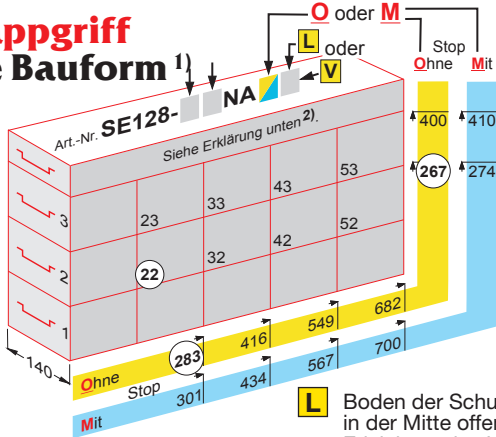

**Beispiel:** Art.-Nr. SE128-22NAOL  
Für 4 Boxen bis zu einer Höhe von 128 mm (z. B. EPPi 128).  
**Ohne** Auszugstop. Böden offen.  
Maße: BxTxH = 140x283x267 mm

- L** Boden der Schublade in der Mitte offen. Erleichtert das Herausnehmen und Einsetzen.
- V** Boden der Schublade geschlossen.

Siehe Abbildungen Seite 42

## EPPi® 128 Schrankeinschübe

### Mit Griffkante Ausführung B 3) Offene Bauform 1)

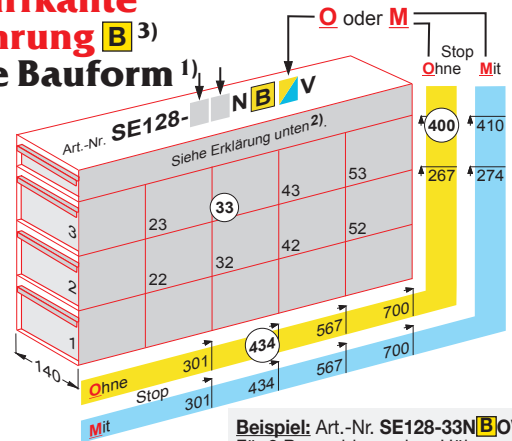

**Beispiel:** Art.-Nr. SE128-33NBV  
Für 9 Boxen bis zu einer Höhe von 128 mm (z. B. EPPi 128).  
**Ohne** Auszugstop. Böden geschlossen.  
Maße: BxTxH = 140x434x400 mm

## EPPi® 133 Schrankeinschübe

### Mit Klappgriff Offene Bauform 1)

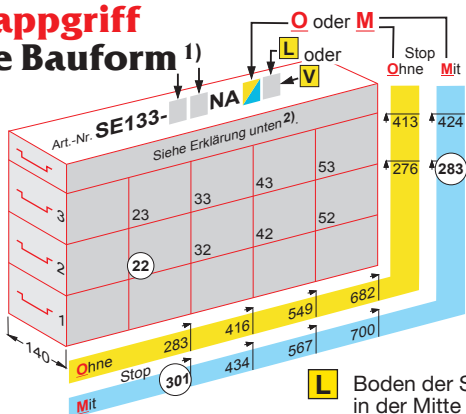

**Beispiel:** Art.-Nr. SE133-22NAML  
Für 4 Boxen bis zu einer Höhe von 133 mm (z. B. BRAVO 130).  
**Mit** Auszugstop. Böden offen.  
Maße: BxTxH = 140x301x283 mm

- L** Boden der Schublade in der Mitte offen. Erleichtert das Herausnehmen und Einsetzen.
- V** Boden der Schublade geschlossen.

Siehe Abbildungen Seite 42

## EPPi® 133 Schrankeinschübe

### Mit Griffkante Ausführung B 3) Offene Bauform 1)

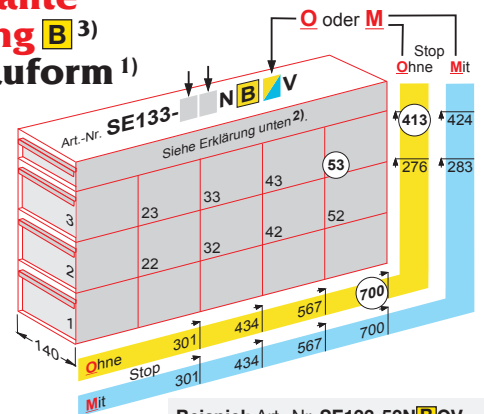

**Beispiel:** Art.-Nr. SE133-53NBV  
Für 15 Boxen bis zu einer Höhe von 133 mm (z. B. BRAVO 130).  
**Ohne** Auszugstop. Böden geschlossen.  
Maße: BxTxH = 140x700x413 mm

Fußnoten 1) und 2) und 3) siehe Seite 44.



## EPPi® Schrankkästen Einfache Breite

Mit gleichen Außenmaßen wie Schrankgestelle. Oben offen. Mit Griffkante. Ideal zum Kombinieren mit Schrankgestellen und Schrankeinschüben.

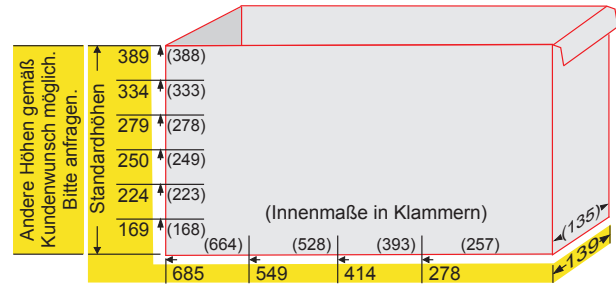

### Standardhöhen

Artikel-Nr.	Fächer Anzahl	Innenhöhe mm	Außenmaße B x T x H (mm)
SEK169-121BN	1	168	139x278x169
SEK169-131BN	1	168	139x414x169
SEK169-141BN	1	168	139x549x169
SEK169-151BN	1	168	139x685x169
SEK224-121BN	1	223	139x278x224
SEK224-131BN	1	223	139x414x224
SEK224-141BN	1	223	139x549x224
SEK224-151BN	1	223	139x685x224
SEK250-121BN	1	249	139x278x250
SEK250-131BN	1	249	139x414x250
SEK250-141BN	1	249	139x549x250
SEK250-151BN	1	249	139x685x250

### Standardhöhen

Artikel-Nr.	Fächer Anzahl	Innenhöhe mm	Außenmaße B x T x H (mm)
SEK279-121BN	1	278	139x278x279
SEK279-131BN	1	278	139x414x279
SEK279-141BN	1	278	139x549x279
SEK279-151BN	1	278	139x685x279
SEK334-121BN	1	333	139x278x334
SEK334-131BN	1	333	139x414x334
SEK334-141BN	1	333	139x549x334
SEK334-151BN	1	333	139x685x334
SEK389-121BN	1	388	139x278x389
SEK389-131BN	1	388	139x414x389
SEK389-141BN	1	388	139x549x389
SEK389-151BN	1	388	139x685x389

## EPPi® Schrankkästen Doppelte Breite

Mit gleichen Außenmaßen wie Schrankgestelle. Oben offen. Mit Griffkante. Ideal zum Kombinieren mit Schrankgestellen und Schrankeinschüben.

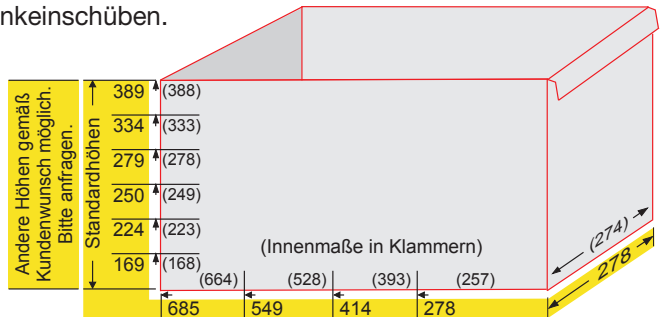

### Standardhöhen

Artikel-Nr.	Fächer Anzahl	Innenhöhe mm	Außenmaße B x T x H (mm)
SEK169-221BN	1	168	278x278x169
SEK169-231BN	1	168	278x414x169
SEK169-241BN	1	168	278x549x169
SEK169-251BN	1	168	278x685x169
SEK224-221BN	1	223	278x278x224
SEK224-231BN	1	223	278x414x224
SEK224-241BN	1	223	278x549x224
SEK224-251BN	1	223	278x685x224
SEK250-221BN	1	249	278x278x250
SEK250-231BN	1	249	278x414x250
SEK250-241BN	1	249	278x549x250
SEK250-251BN	1	249	278x685x250

### Standardhöhen

Artikel-Nr.	Fächer Anzahl	Innenhöhe mm	Außenmaße B x T x H (mm)
SEK279-221BN	1	278	278x278x279
SEK279-231BN	1	278	278x414x279
SEK279-241BN	1	278	278x549x279
SEK279-251BN	1	278	278x685x279
SEK334-221BN	1	333	278x278x334
SEK334-231BN	1	333	278x414x334
SEK334-241BN	1	333	278x549x334
SEK334-251BN	1	333	278x685x334
SEK389-221BN	1	388	278x278x389
SEK389-231BN	1	388	278x414x389
SEK389-241BN	1	388	278x549x389
SEK389-251BN	1	388	278x685x389

Sonderausführungen auf Anfrage. Siehe auch ALPHA Schrankkästen Seite 53.

# ALPHA Box aus Karton

136 x 136 mm • Einfrier- und Lagerboxen

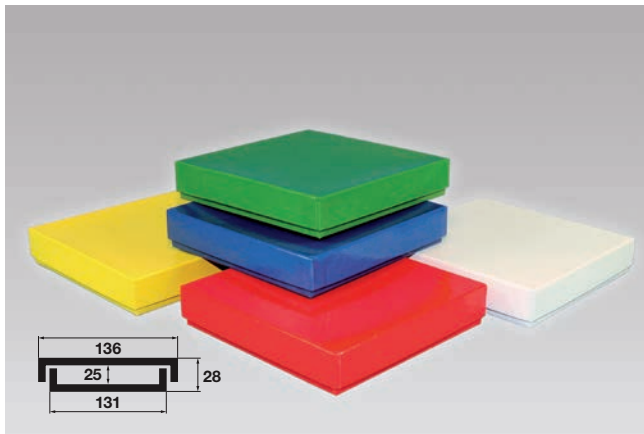

## ALPHA Box 136x136 • Höhe 25 mm

Standardausführung aus tiefkältebeständigem, wasserfest bezogenem Kartonmaterial. Ausführung »spezial« mit wasserdichter Kunststoffbeschichtung. Mit Deckel. Höhe = Innenhöhe. Andere Farben und Maße können auf Wunsch hergestellt werden.

Standard		Spezial	
Artikel-Nr.	Farbe	Artikel-Nr.	Farbe
KA1025WH1	weiß	KA1025WH2	weiß
KA1025BU1	blau	KA1025BU2	blau
KA1025YE1	gelb	KA1025YE2	gelb
KA1025GR1	grün	KA1025GR2	grün
KA1025RE1	rot	KA1025RE2	rot
KA1025OR1	orange	KA1025OR2	orange

Rastereinsätze können separat oder bereits eingelegt bestellt werden (siehe Seite 49).

Passende Racks

- Truhengestelle Seite 50
- Schrankgestelle Seite 51–52
- Schrankeinschübe Seite 56
- Schrankkästen Seite 53

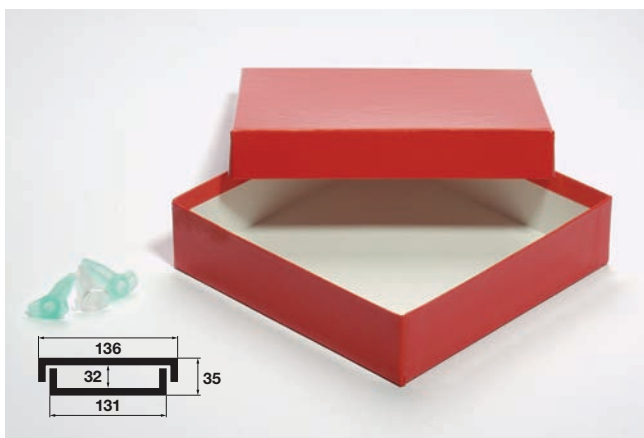

## ALPHA Box 136x136 • Höhe 32 mm

Standardausführung aus tiefkältebeständigem, wasserfest bezogenem Kartonmaterial. Ausführung »spezial« mit wasserdichter Kunststoffbeschichtung. Mit Deckel. Höhe = Innenhöhe. Andere Farben und Maße können auf Wunsch hergestellt werden.

Standard		Spezial	
Artikel-Nr.	Farbe	Artikel-Nr.	Farbe
KA1032WH1	weiß	KA1032WH2	weiß
KA1032BU1	blau	KA1032BU2	blau
KA1032YE1	gelb	KA1032YE2	gelb
KA1032GR1	grün	KA1032GR2	grün
KA1032RE1	rot	KA1032RE2	rot
KA1032OR1	orange	KA1032OR2	orange

Rastereinsätze können separat oder bereits eingelegt bestellt werden (siehe Seite 49).

Passende Racks

- Truhengestelle Seite 50
- Schrankgestelle Seite 51–52
- Schrankeinschübe Seite 56
- Schrankkästen Seite 53



## ALPHA Box 136x136 • Höhe 50 mm

Standardausführung aus tiefkältebeständigem, wasserfest bezogenem Kartonmaterial. Ausführung »spezial« mit wasserdichter Kunststoffbeschichtung. Mit Deckel. Höhe = Innenhöhe. Andere Farben und Maße können auf Wunsch hergestellt werden.

Standard		Spezial	
Artikel-Nr.	Farbe	Artikel-Nr.	Farbe
KA1050WH1	weiß	KA1050WH2	weiß
KA1050BU1	blau	KA1050BU2	blau
KA1050YE1	gelb	KA1050YE2	gelb
KA1050GR1	grün	KA1050GR2	grün
KA1050RE1	rot	KA1050RE2	rot
KA1050OR1	orange	KA1050OR2	orange

Rastereinsätze können separat oder bereits eingelegt bestellt werden (siehe Seite 49).

Passende Racks

- Truhengestelle Seite 50
- Schrankgestelle Seite 51–52
- Schrankeinschübe Seite 54–55
- Schrankkästen Seite 53

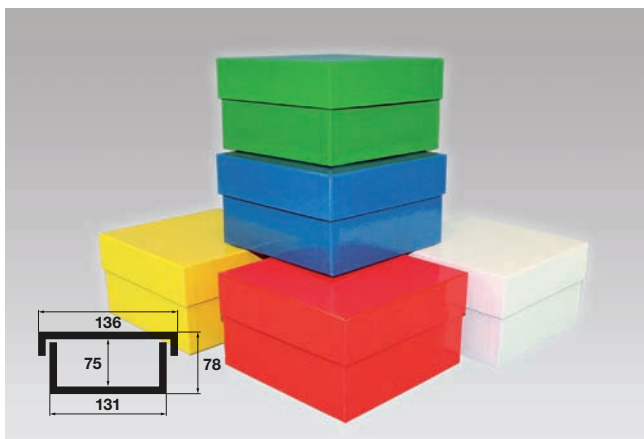

## ALPHA Box 136x136 • Höhe 75 mm

Standardausführung aus tiefkältebeständigem, wasserfest bezogenem Kartonmaterial. Ausführung »spezial« mit wasserdichter Kunststoffbeschichtung. Mit Deckel. Höhe = Innenhöhe. Andere Farben und Maße können auf Wunsch hergestellt werden.

Standard		Spezial	
Artikel-Nr.	Farbe	Artikel-Nr.	Farbe
KA1075WH1	weiß	KA1075WH2	weiß
KA1075BU1	blau	KA1075BU2	blau
KA1075YE1	gelb	KA1075YE2	gelb
KA1075GR1	grün	KA1075GR2	grün
KA1075RE1	rot	KA1075RE2	rot
KA1075OR1	orange	KA1075OR2	orange

Rastereinsätze können separat oder bereits eingelegt bestellt werden (siehe Seite 49).

Passende Racks

- Truhengestelle Seite 50
- Schrankgestelle Seite 51–52
- Schrankeinschübe Seite 57
- Schrankkästen Seite 53



# ALPHA Box aus Karton

136 x 136 mm • Einfrier- und Lagerboxen

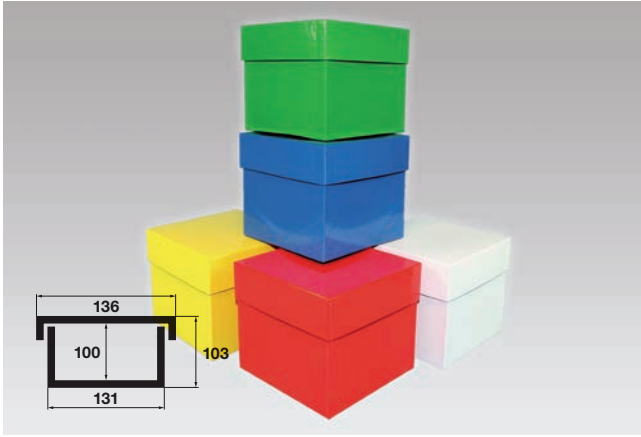

## ALPHA Box 136x136 • Höhe 100 mm

Standardausführung aus tiefkältebeständigem, wasserfest bezogenem Kartonmaterial. Ausführung »spezial« mit wasserdichter Kunststoffbeschichtung. Mit Deckel. Höhe = Innenhöhe. Andere Farben und Maße können auf Wunsch hergestellt werden.

Standard		Spezial	
Artikel-Nr.	Farbe	Artikel-Nr.	Farbe
KA1100WH1	weiß	KA1100WH2	weiß
KA1100BU1	blau	KA1100BU2	blau
KA1100YE1	gelb	KA1100YE2	gelb
KA1100GR1	grün	KA1100GR2	grün
KA1100RE1	rot	KA1100RE2	rot
KA1100OR1	orange	KA1100OR2	orange

Rastereinsätze können separat oder bereits eingelegt bestellt werden (siehe unten).

Passende Racks

- Truhengestelle Seite 50
- Schrankgestelle Seite 51–52
- Schrankeinschübe Seite 57
- Schrankkästen Seite 53

## ALPHA Box mit Höhe 110 mm bitte anfragen.

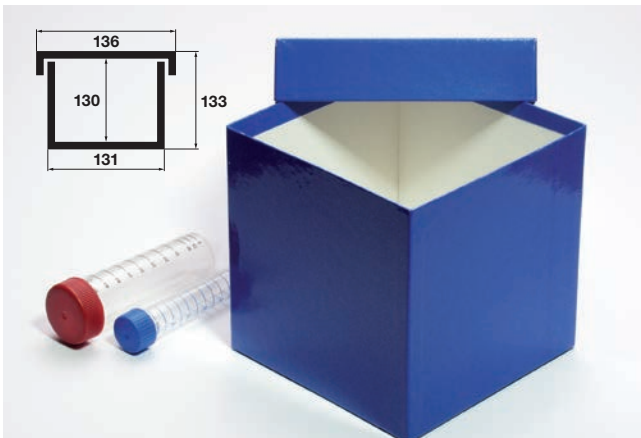

## ALPHA Box 136x136 • Höhe 130 mm

Standardausführung aus tiefkältebeständigem, wasserfest bezogenem Kartonmaterial. Ausführung »spezial« mit wasserdichter Kunststoffbeschichtung. Mit Deckel. Höhe = Innenhöhe. Andere Farben und Maße können auf Wunsch hergestellt werden.

Standard		Spezial	
Artikel-Nr.	Farbe	Artikel-Nr.	Farbe
KA1130WH1	weiß	KA1130WH2	weiß
KA1130BU1	blau	KA1130BU2	blau
KA1130YE1	gelb	KA1130YE2	gelb
KA1130GR1	grün	KA1130GR2	grün
KA1130RE1	rot	KA1130RE2	rot
KA1130OR1	orange	KA1130OR2	orange

Rastereinsätze können separat oder bereits eingelegt bestellt werden (siehe unten).

Passende Racks

- Truhengestelle Seite 50
- Schrankgestelle Seite 51–52
- Schrankeinschübe Seite 57
- Schrankkästen Seite 53

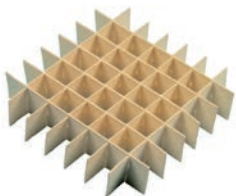

## Rastereinsätze aus Karton

für ALPHA Box und alle Boxen bis zu 136 x 136 mm

Passende Rastereinsätze aus Kunststoff (PP) siehe bei EPPi Max auf Seite 3.

Fächer für Röhren	Höhen					
	15 mm	25 mm	30 mm	40 mm	65 mm	80 mm
	Artikel-Nr.	Artikel-Nr.	Artikel-Nr.	Artikel-Nr.	Artikel-Nr.	Artikel-Nr.
16x16 bis ca. 7,5 mm Ø	RA10151616N	RA10251616N	RA10301616N	RA10401616N	RA10651616N	RA10801616N
15x15 bis ca. 8,0 mm Ø	RA10151515N	RA10251515N	RA10301515N	RA10401515N	RA10651515N	RA10801515N
14x14 bis ca. 8,7 mm Ø	RA10151414N	RA10251414N	RA10301414N	RA10401414N	RA10651414N	RA10801414N
13x13 bis ca. 9,4 mm Ø	RA10151313N	RA10251313N	RA10301313N	RA10401313N	RA10651313N	RA10801313N
12x12 bis ca. 10,2 mm Ø	RA10151212N	RA10251212N	RA10301212N	RA10401212N	RA10651212N	RA10801212N
11x11 bis ca. 11,2 mm Ø	RA10151111N	RA10251111N	RA10301111N	RA10401111N	RA10651111N	RA10801111N
10x10 bis ca. 12,5 mm Ø	RA10151010N	RA10251010N	RA10301010N	RA10401010N	RA10651010N	RA10801010N
9x9 bis ca. 13,9 mm Ø	RA10150909N	RA10250909N	RA10300909N	RA10400909N	RA10650909N	RA10800909N
8x8 bis ca. 15,7 mm Ø	RA10150808N	RA10250808N	RA10300808N	RA10400808N	RA10650808N	RA10800808N
7x7 bis ca. 17,9 mm Ø	RA10150707N	RA10250707N	RA10300707N	RA10400707N	RA10650707N	RA10800707N
6x6 bis ca. 21,0 mm Ø	RA10150606N	RA10250606N	RA10300606N	RA10400606N	RA10650606N	RA10800606N
5x5 bis ca. 25,5 mm Ø	RA10150505N	RA10250505N	RA10300505N	RA10400505N	RA10650505N	RA10800505N
4x4 bis ca. 32,0 mm Ø	RA10150404N	RA10250404N	RA10300404N	RA10400404N	RA10650404N	RA10800404N
3x3 bis ca. 42,9 mm Ø	RA10150303N	RA10250303N	RA10300303N	RA10400303N	RA10650303N	RA10800303N

Die Rastereinsätze werden bei Verwendung der in der Übersicht genannten Artikel-Nummer (beginnend mit „RA1...“) immer separat geliefert (Standardlieferung).

Statt der üblichen separaten Lieferung von Box und Rastereinsatz kann die Box mit bereits eingelegtem Rastereinsatz geliefert werden. Dazu muss die Kurzbezeichnung in der Artikel-Nummer des Rastereinsatzes (farblich gelb unterlegt) an die Artikel-Nummer der Box angefügt werden.

Beispiel: ALPHA Box mit 50 mm Höhe, weiß, standard sowie eingelegtem Rastereinsatz 30 mm Höhe mit 10x10 Fächern.

**KA1050WH1 + 0301010N = Art.-Nr. KA1050WH10301010N**



## ALPHA 25 Truhengestelle

Passend für ALPHA 25 und alle Boxen bis zu Außenmaßen 136x136x28 mm (BxTxH). Pro Fach 2 Boxen, Gesamtanzahl in ( ).

Artikel-Nr.	Fächer	Höhe (mm)
TA25-08AN2	4 (8)	238
TA25-10AN2	5 (10)	296
TA25-12AN2	6 (12)	354
TA25-14AN2	7 (14)	412
TA25-16AN2	8 (16)	470
TA25-18AN2	9 (18)	528
TA25-20AN2	10 (20)	586
TA25-22AN2	11 (22)	644
TA25-24AN2	12 (24)	702
TA25-26AN2	13 (26)	760



## ALPHA 32 Truhengestelle

Passend für ALPHA 32 und alle Boxen bis zu Außenmaßen 136x136x35 mm (BxTxH). Pro Fach 2 Boxen, Gesamtanzahl in ( ).

Artikel-Nr.	Fächer	Höhe (mm)
TA32-06AN2	3 (6)	222
TA32-08AN2	4 (8)	294
TA32-10AN2	5 (10)	366
TA32-12AN2	6 (12)	438
TA32-14AN2	7 (14)	510
TA32-16AN2	8 (16)	582
TA32-18AN2	9 (18)	654
TA32-20AN2	10 (20)	726

## ALPHA 50 Truhengestelle

Passend für ALPHA 50 und alle Boxen bis zu Außenmaßen 136x136x53 mm (BxTxH).

Artikel-Nr.	Fächer	Höhe (mm)
TA50-04AN	4	226
TA50-05AN	5	281
TA50-06AN	6	336
TA50-07AN	7	391
TA50-08AN	8	446
TA50-09AN	9	501
TA50-10AN	10	556
TA50-11AN	11	611
TA50-12AN	12	666
TA50-13AN	13	721
TA50-14AN	14	776



## ALPHA 75 Truhengestelle

Passend für ALPHA 75 und alle Boxen bis zu Außenmaßen 136x136x78 mm (BxTxH).

Artikel-Nr.	Fächer	Höhe (mm)
TA75-03AN	3	246
TA75-04AN	4	326
TA75-05AN	5	406
TA75-06AN	6	486
TA75-07AN	7	566
TA75-08AN	8	646
TA75-09AN	9	726

## ALPHA 100 Truhengestelle

Passend für ALPHA 100 und alle Boxen bis zu Außenmaßen 136x136x103 mm (BxTxH).

Artikel-Nr.	Fächer	Höhe (mm)
TA100-03AN	3	321
TA100-04AN	4	426
TA100-05AN	5	531
TA100-06AN	6	636
TA100-07AN	7	741

## ALPHA 110 Truhengestelle

Passend für ALPHA 110 und alle Boxen bis zu Außenmaßen 136x136x113 mm (BxTxH).

Artikel-Nr.	Fächer	Höhe (mm)
TA110-03AN	3	351
TA110-04AN	4	466
TA110-05AN	5	581
TA110-06AN	6	696
TA110-07AN	7	811



## ALPHA 130 Truhengestelle

Passend für ALPHA 130 und alle Boxen bis zu Außenmaßen 136x136x133 mm (BxTxH).

Artikel-Nr.	Fächer	Höhe (mm)
TA130-03AN	3	411
TA130-04AN	4	546
TA130-05AN	5	681



EPPi Ident Markierungsschilder siehe Seite 19.



Clappgriff quer ist standard.

**Alternativen:** Clappgriff längs oder Griffkante. Bitte bei Bedarf anfragen.



Alle Truhengestelle können auf Wunsch mit einem Sicherungsstab geliefert werden. Dadurch vergrößert sich die Tiefe um 7 mm auf 148 mm. Bitte bei Bedarf anfragen.



## ALPHA 25 Schrankgestelle

Passend für ALPHA 25 und alle Boxen bis zu Außenmaßen 136x136x28 mm (BxTxH).  
Pro Fach 2 Boxen, Gesamtanzahl in ( ).

Artikel-Nr.	Fächer Tiefe x Höhe	Maße T x H (mm)
SAE25-2x08AN2	2 x 4 (16)	286x236
SAE25-2x10AN2	2 x 5 (20)	286x294
SAE25-2x12AN2	2 x 6 (24)	286x352
SAE25-3x08AN2	3 x 4 (24)	426x236
SAE25-3x10AN2	3 x 5 (30)	426x294
SAE25-3x12AN2	3 x 6 (36)	426x352
SAE25-4x08AN2	4 x 4 (32)	565x236
SAE25-4x10AN2	4 x 5 (40)	565x294
SAE25-4x12AN2	4 x 6 (48)	565x352
SAE25-5x08AN2	5 x 4 (40)	705x236
SAE25-5x10AN2	5 x 5 (50)	705x294
SAE25-5x12AN2	5 x 6 (60)	705x352



Klappgriff vertikal ist standard.

**Alternativen:** Klappgriff horizontal oder Griffkante.  
Bitte bei Bedarf anfragen.

## ALPHA 75 Schrankgestelle

Passend für ALPHA 75 und alle Boxen bis zu Außenmaßen 136x136x78 mm (BxTxH).

Artikel-Nr.	Fächer Tiefe x Höhe	Maße T x H (mm)
SAE75-32AN	3 x 2	426x164
SAE75-33AN	3 x 3	426x244
SAE75-34AN	3 x 4	426x324
SAE75-42AN	4 x 2	565x164
SAE75-43AN	4 x 3	565x244
SAE75-44AN	4 x 4	565x324
SAE75-52AN	5 x 2	705x164
SAE75-53AN	5 x 3	705x244
SAE75-54AN	5 x 4	705x324



## ALPHA 130 Schrankgestelle

Passend für ALPHA 130 und alle Boxen bis zu Außenmaßen 136x136x133 mm (BxTxH).

Artikel-Nr.	Fächer Tiefe x Höhe	Maße T x H (mm)
SAE130-32AN	3 x 2	426x279
SAE130-33AN	3 x 3	426x409
SAE130-42AN	4 x 2	565x279
SAE130-43AN	4 x 3	565x409
SAE130-52AN	5 x 2	705x279
SAE130-53AN	5 x 3	705x409



## ALPHA 32 Schrankgestelle

Passend für ALPHA 32 und alle Boxen bis zu Außenmaßen 136x136x35 mm (BxTxH).  
Pro Fach 2 Boxen, Gesamtanzahl in ( ).

Artikel-Nr.	Fächer Tiefe x Höhe	Maße T x H (mm)
SAE32-36AN2	3x3 (18)	426x220
SAE32-38AN2	3x4 (24)	426x292
SAE32-46AN2	4x3 (24)	565x220
SAE32-48AN2	4x4 (32)	565x292
SAE32-56AN2	5x3 (30)	705x220
SAE32-58AN2	5x4 (40)	705x292

## ALPHA 100 Schrankgestelle

Passend für ALPHA 100 und alle Boxen bis zu Außenmaßen 136x136x103 mm (BxTxH).

Artikel-Nr.	Fächer Tiefe x Höhe	Maße T x H (mm)
SAE100-32AN	3 x 2	426x214
SAE100-33AN	3 x 3	426x319
SAE100-42AN	4 x 2	565x214
SAE100-43AN	4 x 3	565x319
SAE100-52AN	5 x 2	705x214
SAE100-53AN	5 x 3	705x319



Alle Schrankgestelle können auf Wunsch mit Sicherungsstäben geliefert werden. Breite jeweils plus 7 mm, Höhe jeweils plus 3 mm. Bitte bei Bedarf anfragen.



Foto: 51-1

## ALPHA 50 Schrankgestelle

Passend für ALPHA 50 und alle Boxen bis zu Außenmaßen 136x136x53 mm (BxTxH).

Artikel-Nr.	Fächer Tiefe x Höhe	Maße T x H (mm)
SAE50-24AN	2 x 4	286x224
SAE50-25AN	2 x 5	286x279
SAE50-26AN	2 x 6	286x334
SAE50-33AN	3 x 3	426x169
SAE50-34AN	3 x 4	426x224
SAE50-35AN	3 x 5	426x279
SAE50-36AN	3 x 6	426x334
SAE50-37AN	3 x 7	426x389
SAE50-43AN	4 x 3	565x169
SAE50-44AN	4 x 4	565x224
SAE50-45AN	4 x 5	565x279
SAE50-46AN	4 x 6	565x334
SAE50-47AN	4 x 7	565x389
SAE50-53AN	5 x 3	705x169
SAE50-54AN	5 x 4	705x224
SAE50-55AN	5 x 5	705x279
SAE50-56AN	5 x 6	705x334
SAE50-57AN	5 x 7	705x389

## ALPHA 110 Schrankgestelle

Passend für ALPHA 110 und alle Boxen bis zu Außenmaßen 136x136x113 mm (BxTxH).

Artikel-Nr.	Fächer Tiefe x Höhe	Maße T x H (mm)
SAE110-32AN	3 x 2	426x234
SAE110-33AN	3 x 3	426x349
SAE110-42AN	4 x 2	565x234
SAE110-43AN	4 x 3	565x349
SAE110-52AN	5 x 2	705x234
SAE110-53AN	5 x 3	705x349



Foto: 51-2

# ALPHA Schrankgestelle

Breite 140 mm • Edelstahl



## ALPHA Schrankgestelle ohne Zwischenböden

Für ALPHA Boxen unterschiedlicher Höhe. Auch geeignet für alle Boxen mit Außenmaßen bis zu 136 x 136 mm (BxT).

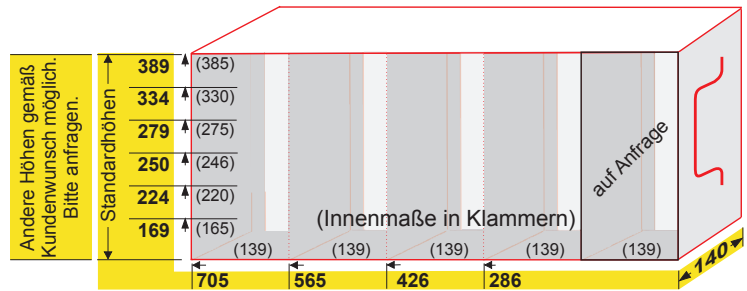

### Standardhöhen

Artikel-Nr.	Fächer Tiefe x Höhe	Innenhöhe Fächer (mm)	Maße T x H (mm)
SAEX169-2-01AN	2 x 1	165	286x169
SAEX169-3-01AN	3 x 1	165	426x169
SAEX169-4-01AN	4 x 1	165	565x169
SAEX169-5-01AN	5 x 1	165	705x169
SAEX224-2-01AN	2 x 1	220	286x224
SAEX224-3-01AN	3 x 1	220	426x224
SAEX224-4-01AN	4 x 1	220	565x224
SAEX224-5-01AN	5 x 1	220	705x224
SAEX250-2-01AN	2 x 1	246	286x250
SAEX250-3-01AN	3 x 1	246	426x250
SAEX250-4-01AN	4 x 1	246	565x250
SAEX250-5-01AN	5 x 1	246	705x250

### Standardhöhen

Artikel-Nr.	Fächer Tiefe x Höhe	Innenhöhe Fächer (mm)	Maße T x H (mm)
SAEX279-2-01AN	2 x 1	275	286x279
SAEX279-3-01AN	3 x 1	275	426x279
SAEX279-4-01AN	4 x 1	275	565x279
SAEX279-5-01AN	5 x 1	275	705x279
SAEX334-2-01AN	2 x 1	330	286x334
SAEX334-3-01AN	3 x 1	330	426x334
SAEX334-4-01AN	4 x 1	330	565x334
SAEX334-5-01AN	5 x 1	330	705x334
SAEX389-2-01AN	2 x 1	385	286x389
SAEX389-3-01AN	3 x 1	385	426x389
SAEX389-4-01AN	4 x 1	385	565x389
SAEX389-5-01AN	5 x 1	385	705x389

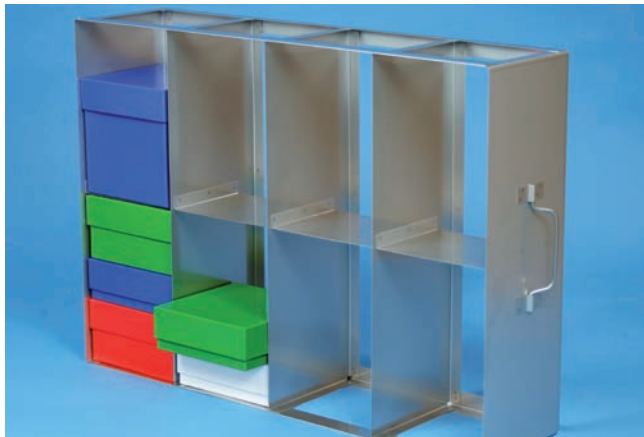

## ALPHA Schrankgestelle mit einem Zwischenboden

Für ALPHA Boxen unterschiedlicher Höhe. Auch geeignet für alle Boxen mit Außenmaßen bis zu 136 x 136 mm (BxT).

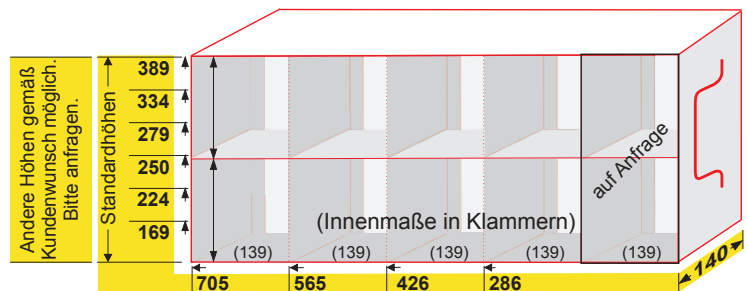

### Standardhöhen

Artikel-Nr.	Fächer Tiefe x Höhe	Innenhöhe Fächer (mm)	Maße T x H (mm)
SAEX169-2-02AN	2x2	82	286x169
SAEX169-3-02AN	3x2	82	426x169
SAEX169-4-02AN	4x2	82	565x169
SAEX169-5-02AN	5x2	82	705x169
SAEX224-2-02AN	2x2	109	286x224
SAEX224-3-02AN	3x2	109	426x224
SAEX224-4-02AN	4x2	109	565x224
SAEX224-5-02AN	5x2	109	705x224
SAEX250-2-02AN	2x2	122	286x250
SAEX250-3-02AN	3x2	122	426x250
SAEX250-4-02AN	4x2	122	565x250
SAEX250-5-02AN	5x2	122	705x250

### Standardhöhen

Artikel-Nr.	Fächer Tiefe x Höhe	Innenhöhe Fächer (mm)	Maße T x H (mm)
SAEX279-2-02AN	2x2	137	286x279
SAEX279-3-02AN	3x2	137	426x279
SAEX279-4-02AN	4x2	137	565x279
SAEX279-5-02AN	5x2	137	705x279
SAEX334-2-02AN	2x2	164	286x334
SAEX334-3-02AN	3x2	164	426x334
SAEX334-4-02AN	4x2	164	565x334
SAEX334-5-02AN	5x2	164	705x334
SAEX389-2-02AN	2x2	192	286x389
SAEX389-3-02AN	3x2	192	426x389
SAEX389-4-02AN	4x2	192	565x389
SAEX389-5-02AN	5x2	192	705x389



Clappgriff vertikal ist standard.  
**Alternativen:** Clappgriff horizontal oder Griffkante. Bitte bei Bedarf anfragen.



Alle Schrankgestelle können auf Wunsch mit Sicherungsstäben geliefert werden.  
Breite jeweils plus 7 mm, Höhe jeweils plus 3 mm.  
Bitte bei Bedarf anfragen.

# ALPHA Schrankkästen

Breite 142 und 284 mm • Edelstahl



## ALPHA Schrankkästen Einfache Breite

Mit gleichen Außenmaßen wie Schrankgestelle. Oben offen. Mit Griffkante. Ideal zum Kombinieren mit Schrankgestellen und Schrankeinschüben.

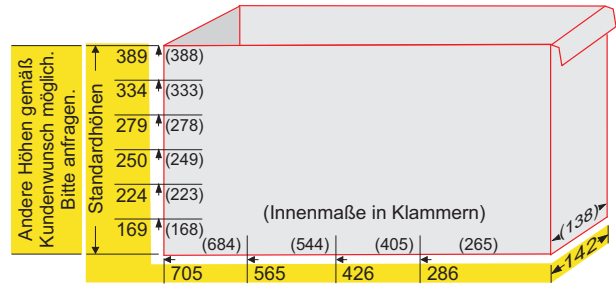

### Standardhöhen

Artikel-Nr.	Fächer Anzahl	Innenhöhe mm	Außenmaße B x T x H (mm)
SAK169-121BN	1	168	142x286x169
SAK169-131BN	1	168	142x426x169
SAK169-141BN	1	168	142x565x169
SAK169-151BN	1	168	142x705x169
SAK224-121BN	1	223	142x286x224
SAK224-131BN	1	223	142x426x224
SAK224-141BN	1	223	142x565x224
SAK224-151BN	1	223	142x705x224
SAK250-121BN	1	249	142x286x250
SAK250-131BN	1	249	142x426x250
SAK250-141BN	1	249	142x565x250
SAK250-151BN	1	249	142x705x250

### Standardhöhen

Artikel-Nr.	Fächer Anzahl	Innenhöhe mm	Außenmaße B x T x H (mm)
SAK279-121BN	1	278	142x286x279
SAK279-131BN	1	278	142x426x279
SAK279-141BN	1	278	142x565x279
SAK279-151BN	1	278	142x705x279
SAK334-121BN	1	333	142x286x334
SAK334-131BN	1	333	142x426x334
SAK334-141BN	1	333	142x565x334
SAK334-151BN	1	333	142x705x334
SAK389-121BN	1	388	142x286x389
SAK389-131BN	1	388	142x426x389
SAK389-141BN	1	388	142x565x389
SAK389-151BN	1	388	142x705x389

## ALPHA Schrankkästen Doppelte Breite

Mit gleichen Außenmaßen wie Schrankgestelle. Oben offen. Mit Griffkante. Ideal zum Kombinieren mit Schrankgestellen und Schrankeinschüben.

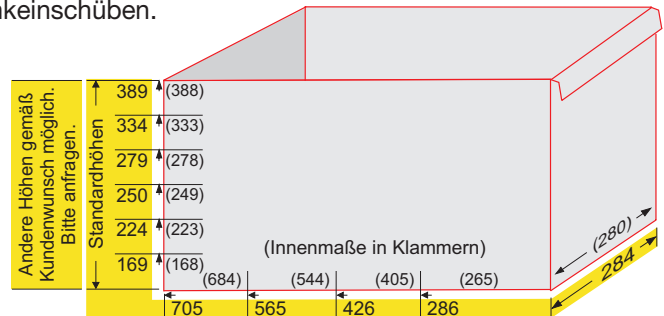

### Standardhöhen

Artikel-Nr.	Fächer Anzahl	Innenhöhe mm	Außenmaße B x T x H (mm)
SAK169-221BN	1	168	284x286x169
SAK169-231BN	1	168	284x426x169
SAK169-241BN	1	168	284x565x169
SAK169-251BN	1	168	284x705x169
SAK224-221BN	1	223	284x286x224
SAK224-231BN	1	223	284x426x224
SAK224-241BN	1	223	284x565x224
SAK224-251BN	1	223	284x705x224
SAK250-221BN	1	249	284x286x250
SAK250-231BN	1	249	284x426x250
SAK250-241BN	1	249	284x565x250
SAK250-251BN	1	249	284x705x250

### Standardhöhen

Artikel-Nr.	Fächer Anzahl	Innenhöhe mm	Außenmaße B x T x H (mm)
SAK279-221BN	1	278	284x286x279
SAK279-231BN	1	278	284x426x279
SAK279-241BN	1	278	284x565x279
SAK279-251BN	1	278	284x705x279
SAK334-221BN	1	333	284x286x334
SAK334-231BN	1	333	284x426x334
SAK334-241BN	1	333	284x565x334
SAK334-251BN	1	333	284x705x334
SAK389-221BN	1	388	284x286x389
SAK389-231BN	1	388	284x426x389
SAK389-241BN	1	388	284x565x389
SAK389-251BN	1	388	284x705x389

Sonderausführungen auf Anfrage. Siehe auch EPPi Schrankkästen Seite 47.

## Mit Klappgriff Offene Bauform

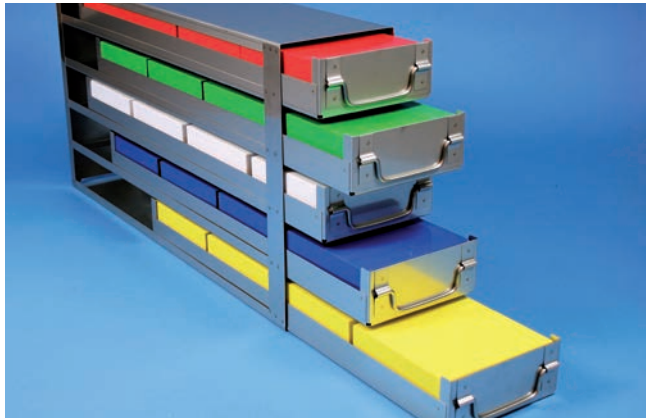

Bitte Artikel-Nr. ergänzen:

**L** Boden der Schublade in der Mitte offen.  
Erleichtert das Herausnehmen und Einsetzen.

**V** Boden der Schublade geschlossen.

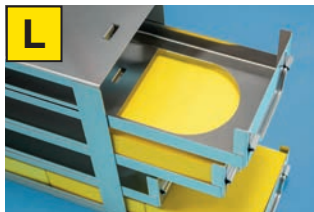

## ALPHA 50 Schrankeinschübe • mit Klappgriff

Passend für ALPHA 50 und alle Boxen bis zu Außenmaßen 136x136x53 mm (BxTxH). Front geschlossen.

Artikel-Nr.	Mit Auszugstop		TxH (mm)
	L	Anzahl	
	V	Tiefe Höhe	
SAE50-22NAM	2	2	308 x 123
SAE50-23NAM	2	3	308 x 184
SAE50-24NAM	2	4	308 x 245
SAE50-25NAM	2	5	308 x 306
SAE50-26NAM	2	6	308 x 367
SAE50-27NAM	2	7	308 x 428
SAE50-32NAM	3	2	439 x 123
SAE50-33NAM	3	3	439 x 184
SAE50-34NAM	3	4	439 x 245
SAE50-35NAM	3	5	439 x 306
SAE50-36NAM	3	6	439 x 367
SAE50-37NAM	3	7	439 x 428
SAE50-42NAM	4	2	569 x 123
SAE50-43NAM	4	3	569 x 184
SAE50-44NAM	4	4	569 x 245
SAE50-45NAM	4	5	569 x 306
SAE50-46NAM	4	6	569 x 367
SAE50-47NAM	4	7	569 x 428
SAE50-52NAM	5	2	710 x 123
SAE50-53NAM	5	3	710 x 184
SAE50-54NAM	5	4	710 x 245
SAE50-55NAM	5	5	710 x 306
SAE50-56NAM	5	6	710 x 367
SAE50-57NAM	5	7	710 x 428

Artikel-Nr.	Ohne Auszugstop		TxH (mm)
	L	Anzahl	
	V	Tiefe Höhe	
SAE50-22NAO	2	2	293 x 113
SAE50-23NAO	2	3	293 x 169
SAE50-24NAO	2	4	293 x 225
SAE50-25NAO	2	5	293 x 281
SAE50-26NAO	2	6	293 x 337
SAE50-27NAO	2	7	293 x 393
SAE50-32NAO	3	2	429 x 113
SAE50-33NAO	3	3	429 x 169
SAE50-34NAO	3	4	429 x 225
SAE50-35NAO	3	5	429 x 281
SAE50-36NAO	3	6	429 x 337
SAE50-37NAO	3	7	429 x 393
SAE50-42NAO	4	2	565 x 113
SAE50-43NAO	4	3	565 x 169
SAE50-44NAO	4	4	565 x 225
SAE50-45NAO	4	5	565 x 281
SAE50-46NAO	4	6	565 x 337
SAE50-47NAO	4	7	565 x 393
SAE50-52NAO	5	2	701 x 113
SAE50-53NAO	5	3	701 x 169
SAE50-54NAO	5	4	701 x 225
SAE50-55NAO	5	5	701 x 281
SAE50-56NAO	5	6	701 x 337
SAE50-57NAO	5	7	701 x 393

## Mit Klappgriff Geschlossene Bauform

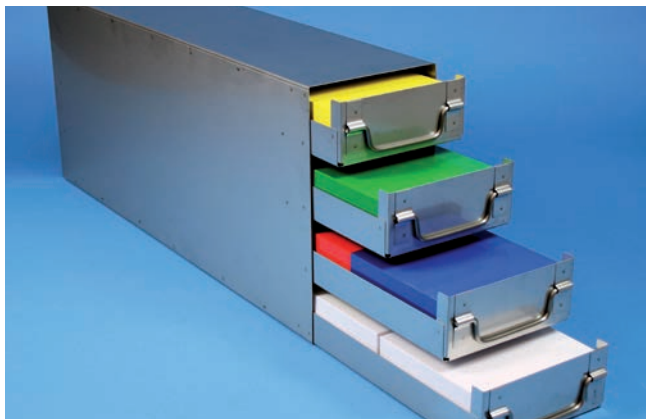

Bitte Artikel-Nr. ergänzen:

**L** Boden der Schublade in der Mitte offen.  
Erleichtert das Herausnehmen und Einsetzen.

**V** Boden der Schublade geschlossen.



## ALPHA 50 Schrankeinschübe • mit Klappgriff

Passend für ALPHA 50 und alle Boxen bis zu Außenmaßen 136x136x53 mm (BxTxH). Front geschlossen.

Artikel-Nr.	Mit Auszugstop		TxH (mm)
	L	Anzahl	
	V	Tiefe Höhe	
SAE50-22GAM	2	2	308 x 123
SAE50-23GAM	2	3	308 x 184
SAE50-24GAM	2	4	308 x 245
SAE50-25GAM	2	5	308 x 306
SAE50-26GAM	2	6	308 x 367
SAE50-27GAM	2	7	308 x 428
SAE50-32GAM	3	2	439 x 123
SAE50-33GAM	3	3	439 x 184
SAE50-34GAM	3	4	439 x 245
SAE50-35GAM	3	5	439 x 306
SAE50-36GAM	3	6	439 x 367
SAE50-37GAM	3	7	439 x 428
SAE50-42GAM	4	2	569 x 123
SAE50-43GAM	4	3	569 x 184
SAE50-44GAM	4	4	569 x 245
SAE50-45GAM	4	5	569 x 306
SAE50-46GAM	4	6	569 x 367
SAE50-47GAM	4	7	569 x 428
SAE50-52GAM	5	2	710 x 123
SAE50-53GAM	5	3	710 x 184
SAE50-54GAM	5	4	710 x 245
SAE50-55GAM	5	5	710 x 306
SAE50-56GAM	5	6	710 x 367
SAE50-57GAM	5	7	710 x 428

Artikel-Nr.	Ohne Auszugstop		TxH (mm)
	L	Anzahl	
	V	Tiefe Höhe	
SAE50-22GAO	2	2	293 x 113
SAE50-23GAO	2	3	293 x 169
SAE50-24GAO	2	4	293 x 225
SAE50-25GAO	2	5	293 x 281
SAE50-26GAO	2	6	293 x 337
SAE50-27GAO	2	7	293 x 393
SAE50-32GAO	3	2	429 x 113
SAE50-33GAO	3	3	429 x 169
SAE50-34GAO	3	4	429 x 225
SAE50-35GAO	3	5	429 x 281
SAE50-36GAO	3	6	429 x 337
SAE50-37GAO	3	7	429 x 393
SAE50-42GAO	4	2	565 x 113
SAE50-43GAO	4	3	565 x 169
SAE50-44GAO	4	4	565 x 225
SAE50-45GAO	4	5	565 x 281
SAE50-46GAO	4	6	565 x 337
SAE50-47GAO	4	7	565 x 393
SAE50-52GAO	5	2	701 x 113
SAE50-53GAO	5	3	701 x 169
SAE50-54GAO	5	4	701 x 225
SAE50-55GAO	5	5	701 x 281
SAE50-56GAO	5	6	701 x 337
SAE50-57GAO	5	7	701 x 393

## Mit Griffkante Offene Bauform

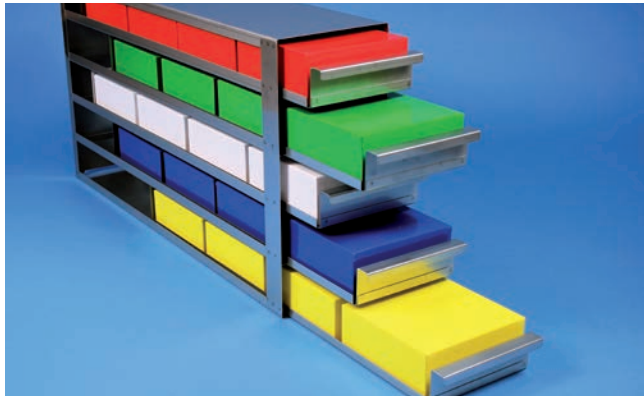

Bitte Artikel-Nr. ergänzen:

- B** Seiten der Schubladen ca. 10 mm hoch.  
Front mit Griffkante ca. 40 mm hoch. Einblick möglich.
- F** Seiten der Schubladen ca. 20 mm hoch.  
Front mit Griffkante max. geschlossen. Kein Einblick möglich.

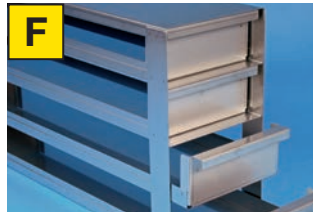

## ALPHA 50 Schrankeinschübe • mit Griffkante

Passend für ALPHA 50 und alle Boxen bis zu Außenmaßen 136x136x53 mm (BxTxH). Böden der Schubladen geschlossen.

Mit Auszugstop					Ohne Auszugstop				
Arti- kel-Nr.	B	Anzahl		TxH (mm)	Arti- kel-Nr.	B	Anzahl		TxH (mm)
	F	Tiefe	Höhe			F	Tiefe	Höhe	
SAE50-22N	■ MV	2	2	308 x 123	SAE50-22N	■ OV	2	2	308 x 113
SAE50-23N	■ MV	2	3	308 x 184	SAE50-23N	■ OV	2	3	308 x 169
SAE50-24N	■ MV	2	4	308 x 245	SAE50-24N	■ OV	2	4	308 x 225
SAE50-25N	■ MV	2	5	308 x 306	SAE50-25N	■ OV	2	5	308 x 281
SAE50-26N	■ MV	2	6	308 x 367	SAE50-26N	■ OV	2	6	308 x 337
SAE50-27N	■ MV	2	7	308 x 428	SAE50-27N	■ OV	2	7	308 x 393
SAE50-32N	■ MV	3	2	439 x 123	SAE50-32N	■ OV	3	2	439 x 113
SAE50-33N	■ MV	3	3	439 x 184	SAE50-33N	■ OV	3	3	439 x 169
SAE50-34N	■ MV	3	4	439 x 245	SAE50-34N	■ OV	3	4	439 x 225
SAE50-35N	■ MV	3	5	439 x 306	SAE50-35N	■ OV	3	5	439 x 281
SAE50-36N	■ MV	3	6	439 x 367	SAE50-36N	■ OV	3	6	439 x 337
SAE50-37N	■ MV	3	7	439 x 428	SAE50-37N	■ OV	3	7	439 x 393
SAE50-42N	■ MV	4	2	569 x 123	SAE50-42N	■ OV	4	2	569 x 113
SAE50-43N	■ MV	4	3	569 x 184	SAE50-43N	■ OV	4	3	569 x 169
SAE50-44N	■ MV	4	4	569 x 245	SAE50-44N	■ OV	4	4	569 x 225
SAE50-45N	■ MV	4	5	569 x 306	SAE50-45N	■ OV	4	5	569 x 281
SAE50-46N	■ MV	4	6	569 x 367	SAE50-46N	■ OV	4	6	569 x 337
SAE50-47N	■ MV	4	7	569 x 428	SAE50-47N	■ OV	4	7	569 x 393
SAE50-52N	■ MV	5	2	710 x 123	SAE50-52N	■ OV	5	2	710 x 113
SAE50-53N	■ MV	5	3	710 x 184	SAE50-53N	■ OV	5	3	710 x 169
SAE50-54N	■ MV	5	4	710 x 245	SAE50-54N	■ OV	5	4	710 x 225
SAE50-55N	■ MV	5	5	710 x 306	SAE50-55N	■ OV	5	5	710 x 281
SAE50-56N	■ MV	5	6	710 x 367	SAE50-56N	■ OV	5	6	710 x 337
SAE50-57N	■ MV	5	7	710 x 428	SAE50-57N	■ OV	5	7	710 x 393

## Mit Griffkante Geschlossene Bauform

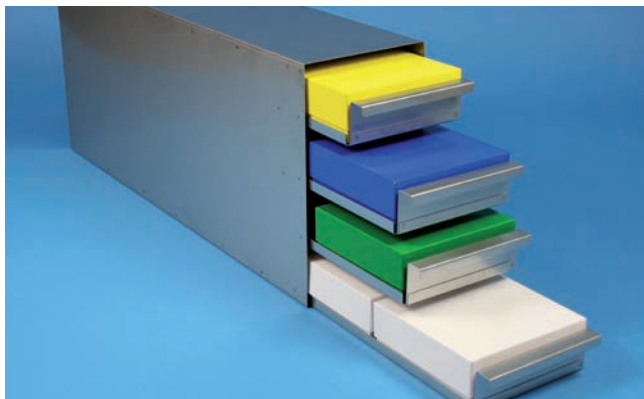

Bitte Artikel-Nr. ergänzen:

- B** Seiten der Schubladen ca. 10 mm hoch.  
Front mit Griffkante ca. 40 mm hoch. Einblick möglich.
- F** Seiten der Schubladen ca. 20 mm hoch.  
Front mit Griffkante max. geschlossen. Kein Einblick möglich.

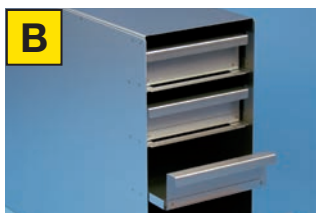

## ALPHA 50 Schrankeinschübe • mit Griffkante

Passend für ALPHA 50 und alle Boxen bis zu Außenmaßen 136x136x53 mm (BxTxH). Böden der Schubladen geschlossen.

Mit Auszugstop					Ohne Auszugstop				
Arti- kel-Nr.	B	Anzahl		TxH (mm)	Arti- kel-Nr.	B	Anzahl		TxH (mm)
	F	Tiefe	Höhe			F	Tiefe	Höhe	
SAE50-22G	■ MV	2	2	308 x 123	SAE50-22G	■ OV	2	2	308 x 113
SAE50-23G	■ MV	2	3	308 x 184	SAE50-23G	■ OV	2	3	308 x 169
SAE50-24G	■ MV	2	4	308 x 245	SAE50-24G	■ OV	2	4	308 x 225
SAE50-25G	■ MV	2	5	308 x 306	SAE50-25G	■ OV	2	5	308 x 281
SAE50-26G	■ MV	2	6	308 x 367	SAE50-26G	■ OV	2	6	308 x 337
SAE50-27G	■ MV	2	7	308 x 428	SAE50-27G	■ OV	2	7	308 x 393
SAE50-32G	■ MV	3	2	439 x 123	SAE50-32G	■ OV	3	2	439 x 113
SAE50-33G	■ MV	3	3	439 x 184	SAE50-33G	■ OV	3	3	439 x 169
SAE50-34G	■ MV	3	4	439 x 245	SAE50-34G	■ OV	3	4	439 x 225
SAE50-35G	■ MV	3	5	439 x 306	SAE50-35G	■ OV	3	5	439 x 281
SAE50-36G	■ MV	3	6	439 x 367	SAE50-36G	■ OV	3	6	439 x 337
SAE50-37G	■ MV	3	7	439 x 428	SAE50-37G	■ OV	3	7	439 x 393
SAE50-42G	■ MV	4	2	569 x 123	SAE50-42G	■ OV	4	2	569 x 113
SAE50-43G	■ MV	4	3	569 x 184	SAE50-43G	■ OV	4	3	569 x 169
SAE50-44G	■ MV	4	4	569 x 245	SAE50-44G	■ OV	4	4	569 x 225
SAE50-45G	■ MV	4	5	569 x 306	SAE50-45G	■ OV	4	5	569 x 281
SAE50-46G	■ MV	4	6	569 x 367	SAE50-46G	■ OV	4	6	569 x 337
SAE50-47G	■ MV	4	7	569 x 428	SAE50-47G	■ OV	4	7	569 x 393
SAE50-52G	■ MV	5	2	710 x 123	SAE50-52G	■ OV	5	2	710 x 113
SAE50-53G	■ MV	5	3	710 x 184	SAE50-53G	■ OV	5	3	710 x 169
SAE50-54G	■ MV	5	4	710 x 245	SAE50-54G	■ OV	5	4	710 x 225
SAE50-55G	■ MV	5	5	710 x 306	SAE50-55G	■ OV	5	5	710 x 281
SAE50-56G	■ MV	5	6	710 x 367	SAE50-56G	■ OV	5	6	710 x 337
SAE50-57G	■ MV	5	7	710 x 428	SAE50-57G	■ OV	5	7	710 x 393

## ALPHA 25 Schrankeinschübe

### Mit Griffleiste Offene Bauform

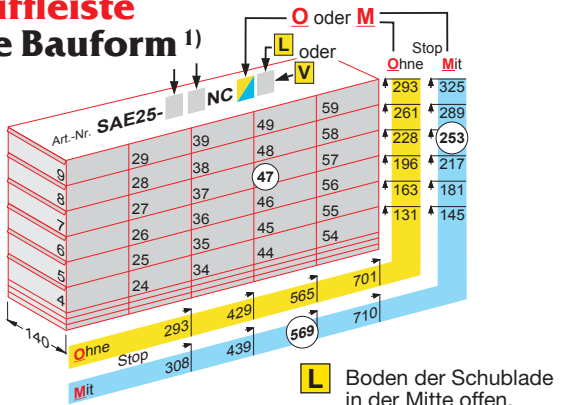

**Beispiel:** Art.-Nr. **SAE25-47NCMV**  
Für 28 Boxen bis zu einer Höhe von 28 mm (z. B. ALPHA 25).  
**Mit** Auszugstop. Böden geschlossen.  
Maße: BxTxH = 140x569x253 mm

- L** Boden der Schublade in der Mitte offen. Erleichtert das Herausnehmen und Einsetzen.
- V** Boden der Schublade geschlossen.

Siehe Abbildungen Seite 54

## ALPHA 32 Schrankeinschübe

### Mit Griffkante Offene Bauform

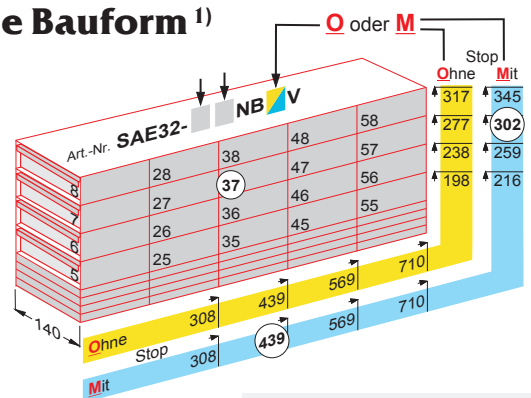

**Beispiel:** Art.-Nr. **SAE32-37NBMV**  
Für 21 Boxen bis zu einer Höhe von 35 mm (z.B. ALPHA 32).  
**Mit** Auszugstop. Böden geschlossen.  
Maße: BxTxH = 140x439x302 mm



Foto: 56-1



Foto: 56-2



Foto: 56-3

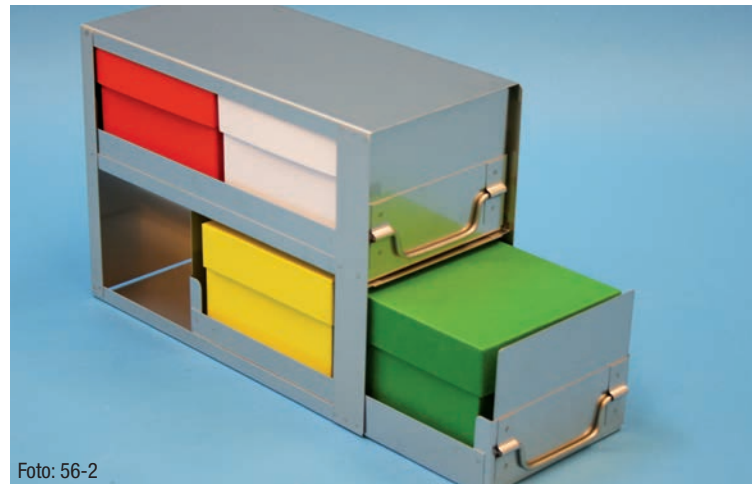

Foto: 56-4



- <sup>1)</sup> Alle Schrankeinschübe sind auch mit geschlossener Bauform lieferbar (Siehe Abbildungen auf Seite 54–55). Bitte bei Bedarf anfragen.
- <sup>2)</sup> Alle Schrankeinschübe können als Kombi-Schrankeinschub mit zusätzlichen Schubladen für flachere Boxen (z. B. ALPHA 50) hergestellt werden, um den Innenraum von Schränken maximal auszunutzen.
- <sup>3)</sup> Die Schrankeinschübe sind auch in einer modifizierten Ausführung „F“ lieferbar. Siehe Erklärung der Unterschiede auf Seite 55.

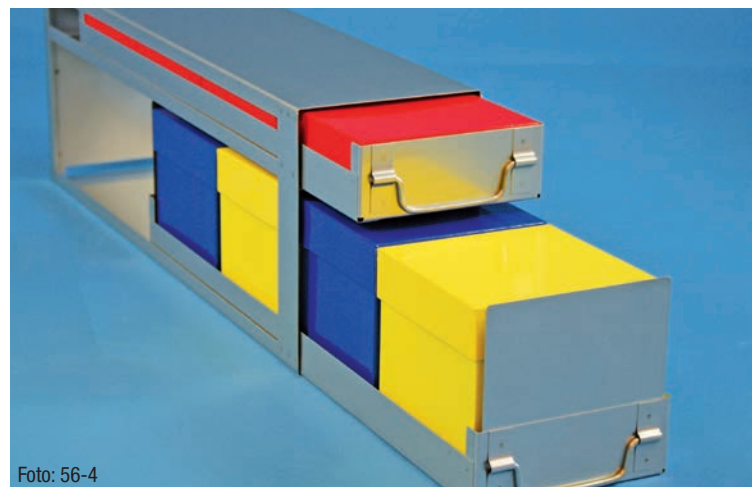

## ALPHA 75 Schrankeinschübe

### Mit Klappgriff Offene Bauform 1)

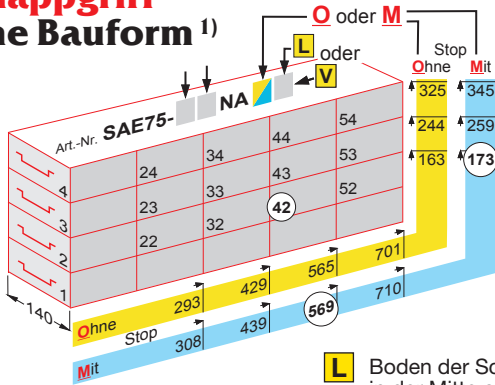

**Beispiel:** Art.-Nr. SAE75-42NAML  
Für 8 Boxen bis zu einer Höhe von 78 mm (z.B. ALPHA 75).  
**Mit** Auszugstop. Böden offen.  
Maße: BxTxH = 140x569x173 mm

- L** Boden der Schublade in der Mitte offen. Erleichtert das Herausnehmen und Einsetzen.
- V** Boden der Schublade geschlossen.

Siehe Abbildungen Seite 54

## ALPHA 75 Schrankeinschübe

### Mit Griffkante Ausführung B 3) Offene Bauform 1)

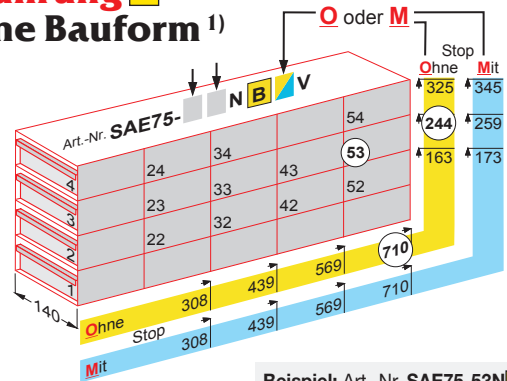

**Beispiel:** Art.-Nr. SAE75-53NB<sup>OV</sup>  
Für 15 Boxen bis zu einer Höhe von 78 mm (z.B. ALPHA 75).  
**Ohne** Auszugstop. Böden geschlossen.  
Maße: BxTxH = 140x710x244 mm

## ALPHA 100 Schrankeinschübe

### Mit Klappgriff Offene Bauform 1)

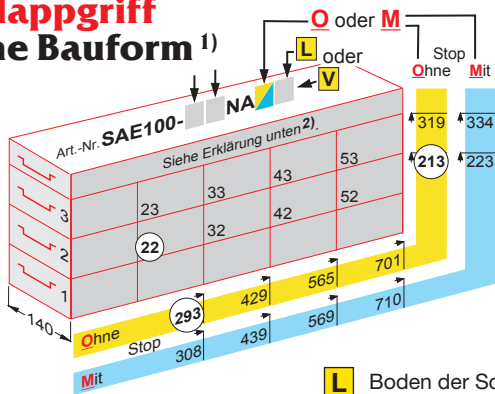

**Beispiel:** Art.-Nr. SAE100-22NAOL  
Für 4 Boxen bis zu einer Höhe von 103 mm (z.B. ALPHA 100).  
**Ohne** Auszugstop. Böden offen.  
Maße: BxTxH = 140x293x213 mm

- L** Boden der Schublade in der Mitte offen. Erleichtert das Herausnehmen und Einsetzen.
- V** Boden der Schublade geschlossen.

Siehe Abbildungen Seite 54

## ALPHA 100 Schrankeinschübe

### Mit Griffkante Ausführung B 3) Offene Bauform 1)

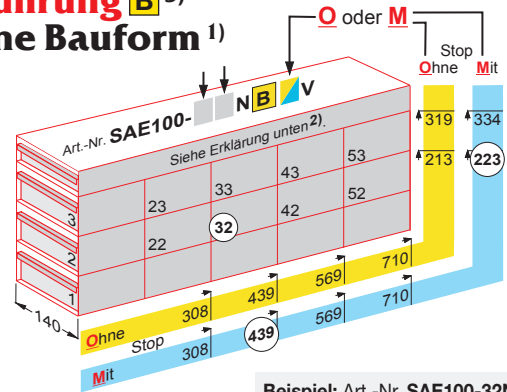

**Beispiel:** Art.-Nr. SAE100-32NB<sup>MOV</sup>  
Für 6 Boxen bis zu einer Höhe von 103 mm (z.B. ALPHA 100).  
**Mit** Auszugstop. Böden geschlossen.  
Maße: BxTxH = 140x439x223 mm

## ALPHA 130 Schrankeinschübe

### Mit Klappgriff Offene Bauform 1)

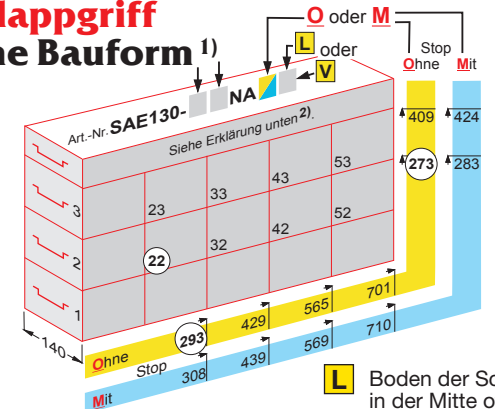

**Beispiel:** Art.-Nr. SAE130-22NAOL  
Für 4 Boxen bis zu einer Höhe von 133 mm (z. B. ALPHA 130).  
**Ohne** Auszugstop. Böden offen.  
Maße: BxTxH = 140x293x273 mm

- L** Boden der Schublade in der Mitte offen. Erleichtert das Herausnehmen und Einsetzen.
- V** Boden der Schublade geschlossen.

Siehe Abbildungen Seite 54

## ALPHA 130 Schrankeinschübe

### Mit Griffkante Ausführung B 3) Offene Bauform 1)

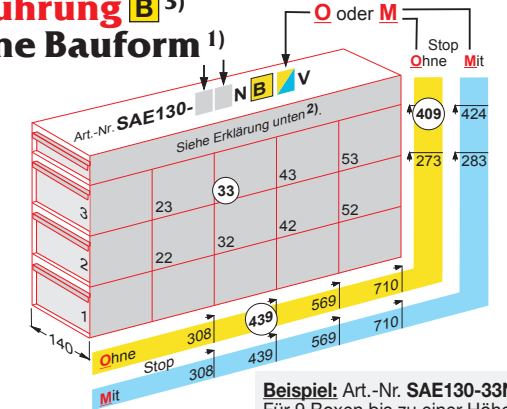

**Beispiel:** Art.-Nr. SAE130-33NB<sup>OV</sup>  
Für 9 Boxen bis zu einer Höhe von 133 mm (z. B. ALPHA 130).  
**Ohne** Auszugstop. Böden geschlossen.  
Maße: BxTxH = 140x439x409 mm

Fußnoten 1) und 2) und 3) siehe Seite 56.



## ALPHA Box lang2 136 x 268

Standardausführung aus tiefkältebeständigem, wasserfest bezogenem Kartonmaterial. Ausführung »spezial« mit wasserdichter Kunststoffbeschichtung. Mit Deckel. Außenmaße 136 x 268 mm. Höhe = Innenhöhe.  
Andere Farben und Maße können auf Wunsch hergestellt werden. Rastereinsätze können separat oder bereits eingelegt bestellt werden.

Passende Racks  
Bitte anfragen!

Farbe	1 oder 2	Höhen					
		25 mm	32 mm	50 mm	75 mm	100 mm	130 mm
weiß WH	1 standard 2 spezial	025	032	050	075	100	130
blau BU	1 standard 2 spezial	025	032	050	075	100	130
gelb YE	1 standard 2 spezial	025	032	050	075	100	130
grün GR	1 standard 2 spezial	025	032	050	075	100	130
rot RE	1 standard 2 spezial	025	032	050	075	100	130
orange OR	1 standard 2 spezial	025	032	050	075	100	130

So bestimmen Sie die Artikel-Nummer:

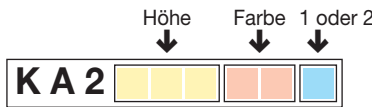

Beispiel 50 mm Höhe, weiß, standard:

**KA 2 0 5 0 WH 1**

## Rastereinsätze für ALPHA Box lang2

Fächer für Röhren	Höhen					
	15 mm	25 mm	30 mm	40 mm	65 mm	80 mm
16x32 bis ca. 7,5 mm Ø	RA20151632N	RA20251632N	RA20301632N	RA20401632N	RA20651632N	RA20801632N
15x30 bis ca. 8,0 mm Ø	RA20151530N	RA20251530N	RA20301530N	RA20401530N	RA20651530N	RA20801530N
14x28 bis ca. 8,7 mm Ø	RA20151428N	RA20251428N	RA20301428N	RA20401428N	RA20651428N	RA20801428N
13x26 bis ca. 9,4 mm Ø	RA20151326N	RA20251326N	RA20301326N	RA20401326N	RA20651326N	RA20801326N
12x24 bis ca. 10,2 mm Ø	RA20151224N	RA20251224N	RA20301224N	RA20401224N	RA20651224N	RA20801224N
11x22 bis ca. 11,2 mm Ø	RA20151122N	RA20251122N	RA20301122N	RA20401122N	RA20651122N	RA20801122N
10x20 bis ca. 12,5 mm Ø	RA20151020N	RA20251020N	RA20301020N	RA20401020N	RA20651020N	RA20801020N
9x18 bis ca. 13,9 mm Ø	RA20150918N	RA20250918N	RA20300918N	RA20400918N	RA20650918N	RA20800918N
8x16 bis ca. 15,7 mm Ø	RA20150816N	RA20250816N	RA20300816N	RA20400816N	RA20650816N	RA20800816N
7x14 bis ca. 17,9 mm Ø	RA20150714N	RA20250714N	RA20300714N	RA20400714N	RA20650714N	RA20800714N
6x12 bis ca. 21,0 mm Ø	RA20150612N	RA20250612N	RA20300612N	RA20400612N	RA20650612N	RA20800612N
5x10 bis ca. 25,5 mm Ø	RA20150510N	RA20250510N	RA20300510N	RA20400510N	RA20650510N	RA20800510N
4x8 bis ca. 32,0 mm Ø	RA20150408N	RA20250408N	RA20300408N	RA20400408N	RA20650408N	RA20800408N
3x6 bis ca. 42,9 mm Ø	RA20150306N	RA20250306N	RA20300306N	RA20400306N	RA20650306N	RA20800306N

Die Rastereinsätze werden bei Verwendung der in der Übersicht genannten Artikel-Nummer (beginnend mit „RA2...“) immer separat geliefert (Standardlieferung).

Statt der üblichen separaten Lieferung von Box und Rastereinsatz kann die Box mit bereits eingelegtem Rastereinsatz geliefert werden. Dazu muss die Kurzbezeichnung in der Artikel-Nummer des Rastereinsatzes (farblich gelb unterlegt) an die Artikel-Nummer der Box angefügt werden.

Beispiel: ALPHA Box lang2 mit 50 mm Höhe, weiß, standard sowie eingelegtem Rastereinsatz 30 mm Höhe mit 10x20 Fächern.

**KA2050WH1 + 0301020N = Art.-Nr. KA2050WH10301020N**

mit Codierung



Passende Racks

- Truhengestelle Seite 50
- Schrankgestelle Seite 51-52
- Schrankeinschübe Seite 54-57
- Schrankkästen Seite 53

## FoxBox 136x136 mm • 10x10 Rastereinsatz

Kunststoffbeschichtete Kartonbox, wasserdicht. Mit alpha-numerischer Fachcodierung am Rand sowie numerischer Codierung 1-100 auf dem Deckel. Eingelegter Rastereinsatz 10x10 für 100 Röhren bis ca. 12,5 mm Ø. Höhe Rastereinsatz 30 mm. Andere Farben und Maße können auf Wunsch hergestellt werden.

Artikel-Nr.	Höhe außen	Raster	Farbe	Höhe innen
6508	52 mm	10x10	weiß	48 mm
6509	75 mm	10x10	weiß	71 mm
6510	95 mm	10x10	weiß	91 mm

**NEU**

**Thorbi® ID-Platte**

National Lab

**Probenidentifikation für Kryoboxen**

Eingelegte aus transparentem Polypropylen (PP) mit alpha-numerischer oder numerischer Codierung. Stab und nur 0,5 mm dick. Einfach unter den Rastereinsatz in Kryoboxen legen, egal ob Kunststoff oder Karton. Polypropylen ist tiefenempfindlich bis -196 °C.

Verpackt zu 10 Stück im Druckverschlussbeutel.

Maße Thorbi® ID-Platte:	Für Box 136 x 133 mm 125 x 125 x 0,5 mm		Für Box 136 x 136 mm 128 x 128 x 0,5 mm	
	ID-Code	Artikel-Nr.	ID-Code	Artikel-Nr.
Alpha-numerisch	A1-10	LCBC0909AN	A1-10	LCAC0909AN
10x10	A1-10	LCBC1010AN	A1-10	LCAC1010AN
Numerisch	1-10	LCBC0909NU	1-10	LCAC0909NU
9x9	1-100	LCBC1010NU	1-100	LCAC1010NU

Sonderanfertigungen sind möglich.

**NEU**

**EPPi® 92**

**EPPi® 67**

National Lab

**3 x 3 Löcher für 25 ml Eppendorf Conical Tubes\***

Loch-Durchmesser 30 mm wie bei den EPPi®-Boxen für 50 ml Zentrifugenröhrchen, Außenmaße 133 x 133 x 92 mm.

**5 x 5 Löcher für 5 ml Eppendorf Conical Tubes\***

Loch-Durchmesser 17 mm wie bei den EPPi®-Boxen für 15 ml Zentrifugenröhrchen, Außenmaße 133 x 133 x 67 mm.

Artikel-Nr.	Farbe	Artikel-Nr.	Farbe
KES92-CO0NA	transparent	KES67-CO0NA	transparent
KES92-CO0NY	neon-gelb	KES67-CO0NY	neon-gelb
KES92-CO0NB	neon-blau	KES67-CO0NB	neon-blau
KES92-CO0NG	neon-grün	KES67-CO0NG	neon-grün
KES92-CO0RP	neon-rot/pink	KES67-CO0RP	neon-rot/pink
KES92-CO0OR	neon-oranger	KES67-CO0OR	neon-oranger
KES92-CO0BK	black/Black**	KES67-CO0BK	black/Black**

\*Eppendorf® und Eppendorf® sind eingetragene Marken der Eppendorf AG, Germany.

\*\*black/Black: Unklarheit und Gefahr durch falsche Interpretation des Produktnamens.

**NEU**

**EPPi® MAX**

Die ALPHA Box aus Kunststoff

National Lab

Neuheit: 136 x 136 mm

Box ohne Rastereinsatz

Artikel-Nr.	Farbe	Artikel-Nr.	Farbe
KEP50-CO0NA	transparent	KEP45-CO0NA	transparent
KEP50-CO0NY	neon-gelb	KEP45-CO0NY	neon-gelb
KEP50-CO0NB	neon-blau	KEP45-CO0NB	neon-blau
KEP50-CO0NG	neon-grün	KEP45-CO0NG	neon-grün
KEP50-CO0RP	neon-rot/pink	KEP45-CO0RP	neon-rot/pink
KEP50-CO0OR	neon-oranger	KEP45-CO0OR	neon-oranger
KEP50-CO0BK	black/Black**	KEP45-CO0BK	black/Black**

Der Klassiker: 133 x 133 mm

Box ohne Rastereinsatz

Artikel-Nr.	Farbe	Artikel-Nr.	Farbe
KEP50-CO0NA	transparent	KEP45-CO0NA	transparent
KEP50-CO0NY	neon-gelb	KEP45-CO0NY	neon-gelb
KEP50-CO0NB	neon-blau	KEP45-CO0NB	neon-blau
KEP50-CO0NG	neon-grün	KEP45-CO0NG	neon-grün
KEP50-CO0RP	neon-rot/pink	KEP45-CO0RP	neon-rot/pink
KEP50-CO0OR	neon-oranger	KEP45-CO0OR	neon-oranger
KEP50-CO0BK	black/Black**	KEP45-CO0BK	black/Black**

EPPi® Box und alle Boxen bis zu 133 x 133 mm

Passende Rastereinsätze H = 30 mm

EPPi® Box und alle Boxen bis zu 136 x 136 mm

Passende Rastereinsätze H = 30 mm

**NEU**

**Warum passen nur 81 Kryo-Röhrchen in Ihre Kryoboxen?**

National Lab

Die Antwort ist einfach: Weil Sie noch nicht unsere superschlanken Boxen kennen zu können. Es wird wohl niemand sagen können, warum Standard-Röhrchen in Ihre Boxen passen und nicht in unsere. Das Problem ist nicht die Boxen, sondern die Röhrchen. Die meisten Boxen sind für 100 Röhrchen ausgelegt, aber nur 81 passen hinein. Das liegt an der Höhe der Boxen und der Dicke der Röhrchen. Unsere Boxen sind so konstruiert, dass sie nur 81 Röhrchen aufnehmen können. Das ist ein Vorteil, denn es bedeutet, dass die Boxen besser gefüllt sind und die Röhrchen besser geschützt sind.

**EPPi® Kryo-Röhrchen**

National Lab

Das Außergewöhnliche an EPPi® Kryo-Röhrchen ist die Qualität. Sie sind aus hochreinem Polypropylen gefertigt und sind für den Einsatz bei -196 °C geeignet. Die Röhrchen sind so konstruiert, dass sie leicht in die Boxen einstecken lassen und sich leicht abnehmen lassen. Die Boxen sind so konstruiert, dass sie die Röhrchen sicher aufbewahren können. Die Röhrchen sind so konstruiert, dass sie die Proben sicher aufbewahren können. Die Boxen sind so konstruiert, dass sie die Röhrchen sicher aufbewahren können. Die Röhrchen sind so konstruiert, dass sie die Proben sicher aufbewahren können.

**Ordnungssysteme**

National Lab GmbH • Industriestraße 30 • 23879 Mölln  
Tel. 0 45 42/84 91-70 • E-mail: Kryobox@NationalLab.com

**EPPi® 67 / 5x5 • Höhe 67 mm Hx**

Innenhöhe 66 mm. Mit zwei Lochreihen für 15 Löcher für 5 ml Rastereinsätze und Zentrifugenröhrchen 5 ml bis zu 16,8 mm Ø. Mit alpha-numerischer Codierung auf Anfrage.

Artikel-Nr.	Farbe	Artikel-Nr.	Farbe
KES67-CO0NA	transparent	KES67-CO0NY	neon-gelb
KES67-CO0NB	neon-blau	KES67-CO0NG	neon-grün
KES67-CO0RP	neon-rot/pink	KES67-CO0OR	neon-oranger
KES67-CO0BK	black/Black**		

**EPPi® 128 / 5x5 • Höhe 128 mm Hx**

Innenhöhe 125 mm. Mit zwei Lochreihen für 25 Löcher für 5 ml Rastereinsätze und Zentrifugenröhrchen 5 ml bis zu 16,8 mm Ø. Mit alpha-numerischer Codierung auf Anfrage.

Artikel-Nr.	Farbe	Artikel-Nr.	Farbe
KES128-CO0NA	transparent	KES128-CO0NY	neon-gelb
KES128-CO0NB	neon-blau	KES128-CO0NG	neon-grün
KES128-CO0RP	neon-rot/pink	KES128-CO0OR	neon-oranger
KES128-CO0BK	black/Black**		

**EPPi® 128 / 3x3 • Höhe 128 mm Hx**

Innenhöhe 125 mm. Mit zwei Lochreihen für 9 Löcher für 9 Zentrifugenröhrchen 50 ml bis zu 16,8 mm Ø. Mit alpha-numerischer Codierung auf Anfrage.

Artikel-Nr.	Farbe	Artikel-Nr.	Farbe
KES128-CO0NA	transparent	KES128-CO0NY	neon-gelb
KES128-CO0NB	neon-blau	KES128-CO0NG	neon-grün
KES128-CO0RP	neon-rot/pink	KES128-CO0OR	neon-oranger
KES128-CO0BK	black/Black**		

**EPPi® 128 / 10 • Höhe 128 mm Hx**

Innenhöhe 125 mm. Mit zwei Lochreihen für 10 Zentrifugenröhrchen 10 x 50 ml (bis 30 mm Ø) und 2 x 15 ml (bis 17 mm Ø). Ohne Fachcodierung auf Anfrage.

Artikel-Nr.	Farbe	Artikel-Nr.	Farbe
KEP128-CO0NA	transparent	KEP128-CO0NY	neon-gelb
KEP128-CO0NB	neon-blau	KEP128-CO0NG	neon-grün
KEP128-CO0RP	neon-rot/pink	KEP128-CO0OR	neon-oranger
KEP128-CO0BK	black/Black**		

**Jubiläums-Angebot**

**EPPi® Schrankeinschübe**

National Lab

**SE50-4ANBOV**

EPPi® Schrankeinschub 45 x 50, für 16 Boxen bis 133x133x53 mm, 4 Boxen in der Tiefe / 4 Boxen in der Höhe, Edlelast, offene Bauform, Griffkante, ohne Auszugstopf, Boden geschlossen. Außenmaße BxHxT = 140x567x231 mm

- Preis ohne Boxen: EUR 89,80
- statt EUR 112,00 p. Stk.
- EPPi® Kryoboxen auf Anfrage

**SE50-4SNBOV**

EPPi® Schrankeinschub 45 x 50, für 20 Boxen bis 133x133x53 mm, 4 Boxen in der Tiefe / 5 Boxen in der Höhe, Edlelast, offene Bauform, Griffkante, ohne Auszugstopf, Boden geschlossen. Außenmaße BxHxT = 140x567x246 mm

- Preis ohne Boxen: EUR 89,80
- statt EUR 112,00 p. Stk.
- EPPi® Kryoboxen auf Anfrage

**SE50-6ANBOV**

EPPi® Schrankeinschub 45 x 50, für 24 Boxen bis 133x133x53 mm, 4 Boxen in der Tiefe / 6 Boxen in der Höhe, Edlelast, offene Bauform, Griffkante, ohne Auszugstopf, Boden geschlossen. Außenmaße BxHxT = 140x567x261 mm

- Preis ohne Boxen: EUR 104,00
- statt EUR 130,00 p. Stk.
- EPPi® Kryoboxen auf Anfrage

**SE50-6SNBOV**

EPPi® Schrankeinschub 45 x 50, für 28 Boxen bis 133x133x53 mm, 4 Boxen in der Tiefe / 7 Boxen in der Höhe, Edlelast, offene Bauform, Griffkante, ohne Auszugstopf, Boden geschlossen. Außenmaße BxHxT = 140x567x276 mm

- Preis ohne Boxen: EUR 104,00
- statt EUR 130,00 p. Stk.
- EPPi® Kryoboxen auf Anfrage

Sollten Sie andere Größen oder Ausfertigungen wünschen, sprechen Sie uns bitte an.

Angibt Maßabstand, nur solange der Vorzug steht, Zwischenmaß vorbehalten.

# BRAVO Box aus Karton

133 x 133 mm • Einfrier- und Lagerboxen

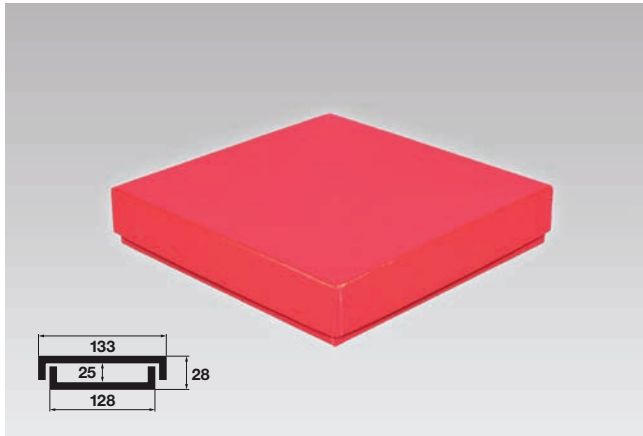

## BRAVO Box 133x133 • Typ 25 mm

Standardausführung aus tiefkältebeständigem, wasserfest bezogenem Kartonmaterial. Ausführung »spezial« mit wasserdichter Kunststoffbeschichtung. Mit Deckel. Andere Farben und Maße können auf Wunsch hergestellt werden.

Standard		Spezial	
Artikel-Nr.	Farbe	Artikel-Nr.	Farbe
KB1025WH1	weiß	KB1025WH2	weiß
KB1025BU1	blau	KB1025BU2	blau
KB1025YE1	gelb	KB1025YE2	gelb
KB1025GR1	grün	KB1025GR2	grün
KB1025RE1	rot	KB1025RE2	rot
KB1025OR1	orange	KB1025OR2	orange

Rastereinsätze können separat oder bereits eingelegt bestellt werden (siehe Seite 61).

Passende Racks

Truhengestelle  
Seite 62  
Schrankgestelle  
Seite 63  
Schrankeinschübe  
Bitte anfragen!  
Schrankkästen  
Seite 47 EPPi®

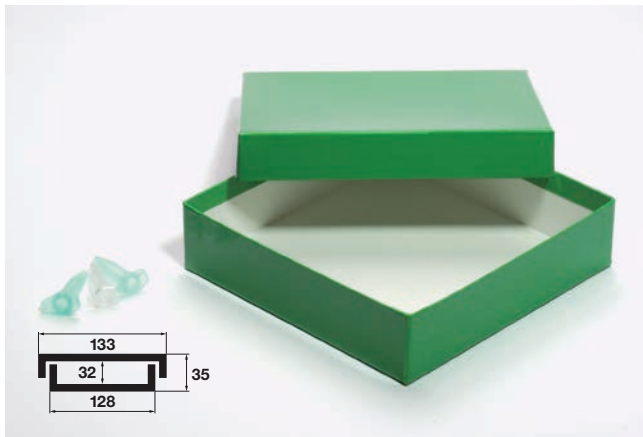

## BRAVO Box 133x133 • Typ 32 mm

Standardausführung aus tiefkältebeständigem, wasserfest bezogenem Kartonmaterial. Ausführung »spezial« mit wasserdichter Kunststoffbeschichtung. Mit Deckel. Andere Farben und Maße können auf Wunsch hergestellt werden.

Standard		Spezial	
Artikel-Nr.	Farbe	Artikel-Nr.	Farbe
KB1032WH1	weiß	KB1032WH2	weiß
KB1032BU1	blau	KB1032BU2	blau
KB1032YE1	gelb	KB1032YE2	gelb
KB1032GR1	grün	KB1032GR2	grün
KB1032RE1	rot	KB1032RE2	rot
KB1032OR1	orange	KB1032OR2	orange

Rastereinsätze können separat oder bereits eingelegt bestellt werden (siehe Seite 61).

Passende Racks

Truhengestelle  
Seite 62  
Schrankgestelle  
Seite 63  
Schrankeinschübe  
Seite 44 EPPi®  
Schrankkästen  
Seite 47 EPPi®

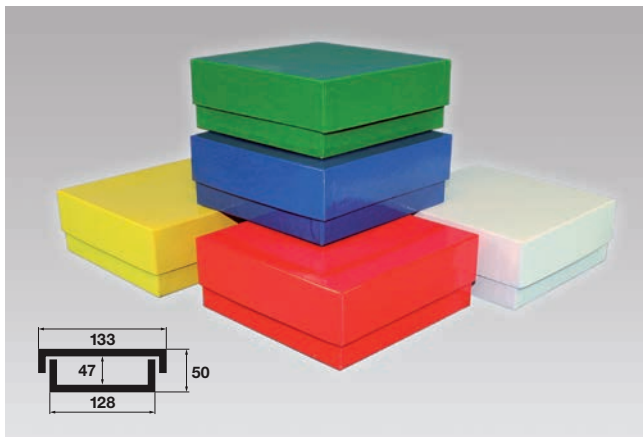

## BRAVO Box 133x133 • Typ 50 mm

Standardausführung aus tiefkältebeständigem, wasserfest bezogenem Kartonmaterial. Ausführung »spezial« mit wasserdichter Kunststoffbeschichtung. Mit Deckel. Andere Farben und Maße können auf Wunsch hergestellt werden.

Standard		Spezial	
Artikel-Nr.	Farbe	Artikel-Nr.	Farbe
KB1050WH1X	weiß	KB1050WH2X	weiß
KB1050BU1X	blau	KB1050BU2X	blau
KB1050YE1X	gelb	KB1050YE2X	gelb
KB1050GR1X	grün	KB1050GR2X	grün
KB1050RE1X	rot	KB1050RE2X	rot
KB1050OR1X	orange	KB1050OR2X	orange

Rastereinsätze können separat oder bereits eingelegt bestellt werden (siehe Seite 61).

Passende Racks

Truhengestelle  
Seite 62  
Schrankgestelle  
Seite 63  
Schrankeinschübe  
Seite 42–43 EPPi®  
Schrankkästen  
Seite 47 EPPi®

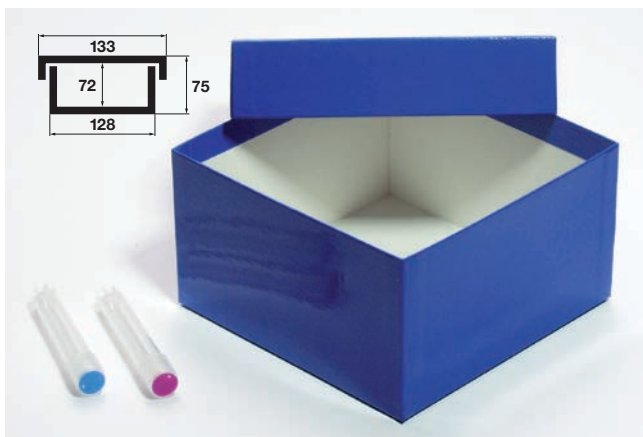

## BRAVO Box 133x133 • Typ 75 mm

Standardausführung aus tiefkältebeständigem, wasserfest bezogenem Kartonmaterial. Ausführung »spezial« mit wasserdichter Kunststoffbeschichtung. Mit Deckel. Andere Farben und Maße können auf Wunsch hergestellt werden.

Standard		Spezial	
Artikel-Nr.	Farbe	Artikel-Nr.	Farbe
KB1075WH1	weiß	KB1075WH2	weiß
KB1075BU1	blau	KB1075BU2	blau
KB1075YE1	gelb	KB1075YE2	gelb
KB1075GR1	grün	KB1075GR2	grün
KB1075RE1	rot	KB1075RE2	rot
KB1075OR1	orange	KB1075OR2	orange

Rastereinsätze können separat oder bereits eingelegt bestellt werden (siehe Seite 61).

Passende Racks

Truhengestelle  
Seite 62  
Schrankgestelle  
Seite 63  
Schrankeinschübe  
Seite 44 EPPi®  
Schrankkästen  
Seite 47 EPPi®

# BRAVO Box aus Karton

133 x 133 mm • Einfrier- und Lagerboxen

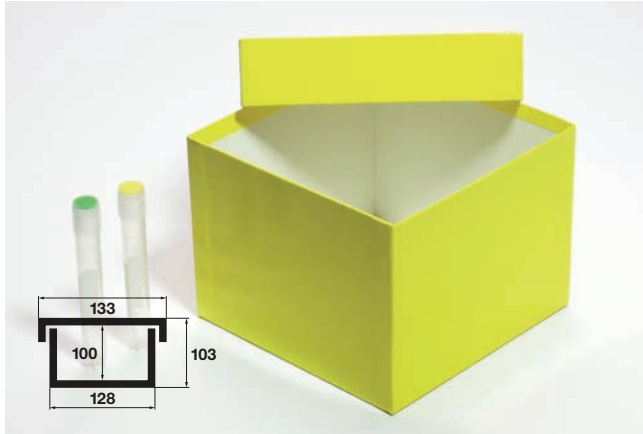

## BRAVO Box 133x133 • Typ 100 mm

Standardausführung aus tiefkältebeständigem, wasserfest bezogenem Kartonmaterial. Ausführung »spezial« mit wasserdichter Kunststoffbeschichtung. Mit Deckel. Andere Farben und Maße können auf Wunsch hergestellt werden.

Standard		Spezial	
Artikel-Nr.	Farbe	Artikel-Nr.	Farbe
KB1100WH1	weiß	KB1100WH2	weiß
KB1100BU1	blau	KB1100BU2	blau
KB1100YE1	gelb	KB1100YE2	gelb
KB1100GR1	grün	KB1100GR2	grün
KB1100RE1	rot	KB1100RE2	rot
KB1100OR1	orange	KB1100OR2	orange

Rastereinsätze können separat oder bereits eingelegt bestellt werden (siehe unten).

Passende Racks

Truhengestelle  
Seite 62  
Schrankgestelle  
Seite 63  
Schrankeinschübe  
Seite 45 EPPi®  
Schrankkästen  
Seite 47 EPPi®

## BRAVO Box mit Höhe 110 mm bitte anfragen.

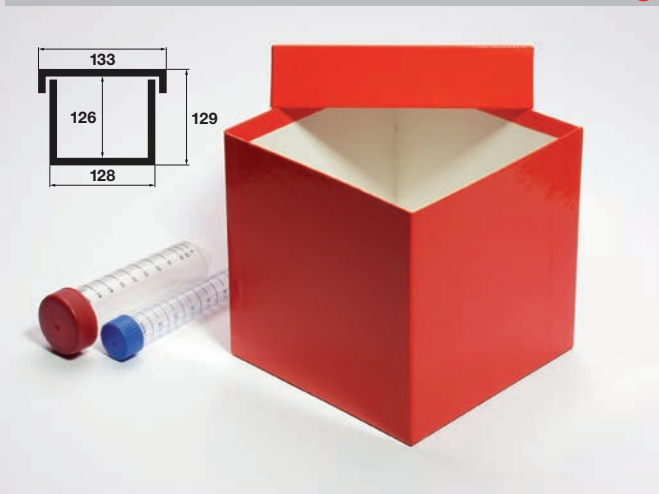

## BRAVO Box 133x133 • Typ 130 mm

Standardausführung aus tiefkältebeständigem, wasserfest bezogenem Kartonmaterial. Ausführung »spezial« mit wasserdichter Kunststoffbeschichtung. Mit Deckel. Andere Farben und Maße können auf Wunsch hergestellt werden.

Standard		Spezial	
Artikel-Nr.	Farbe	Artikel-Nr.	Farbe
KB1130WH1	weiß	KB1130WH2	weiß
KB1130BU1	blau	KB1130BU2	blau
KB1130YE1	gelb	KB1130YE2	gelb
KB1130GR1	grün	KB1130GR2	grün
KB1130RE1	rot	KB1130RE2	rot
KB1130OR1	orange	KB1130OR2	orange

Rastereinsätze können separat oder bereits eingelegt bestellt werden (siehe unten).

Passende Racks

Truhengestelle  
Seite 62  
Schrankgestelle  
Seite 63  
Schrankeinschübe  
Seite 46 EPPi®  
Schrankkästen  
Seite 47 EPPi®

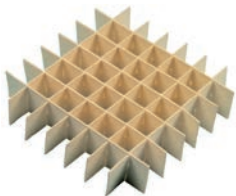

## Rastereinsätze aus Karton

für BRAVO Box und alle Boxen bis zu 133 x 133 mm

Passende Rastereinsätze aus Kunststoff (PP) siehe bei EPPi Box auf Seite 37.

Fächer für Röhren	Höhen					
	15 mm	25 mm	30 mm	40 mm	65 mm	80 mm
	Artikel-Nr.	Artikel-Nr.	Artikel-Nr.	Artikel-Nr.	Artikel-Nr.	Artikel-Nr.
16x16 bis ca. 7,2 mm Ø	RB10151616N	RB10251616N	RB10301616N	RB10401616N	RB10651616N	RB10801616N
15x15 bis ca. 7,7 mm Ø	RB10151515N	RB10251515N	RB10301515N	RB10401515N	RB10651515N	RB10801515N
14x14 bis ca. 8,3 mm Ø	RB10151414N	RB10251414N	RB10301414N	RB10401414N	RB10651414N	RB10801414N
13x13 bis ca. 9,0 mm Ø	RB10151313N	RB10251313N	RB10301313N	RB10401313N	RB10651313N	RB10801313N
12x12 bis ca. 9,8 mm Ø	RB10151212N	RB10251212N	RB10301212N	RB10401212N	RB10651212N	RB10801212N
11x11 bis ca. 10,8 mm Ø	RB10151111N	RB10251111N	RB10301111N	RB10401111N	RB10651111N	RB10801111N
10x10 bis ca. 12,0 mm Ø	RB10151010N	RB10251010N	RB10301010N	RB10401010N	RB10651010N	RB10801010N
9x9 bis ca. 13,0 mm Ø	RB10150909N	RB10250909N	RB10300909N	RB10400909N	RB10650909N	RB10800909N
8x8 bis ca. 15,0 mm Ø	RB10150808N	RB10250808N	RB10300808N	RB10400808N	RB10650808N	RB10800808N
7x7 bis ca. 17,3 mm Ø	RB10150707N	RB10250707N	RB10300707N	RB10400707N	RB10650707N	RB10800707N
6x6 bis ca. 20,3 mm Ø	RB10150606N	RB10250606N	RB10300606N	RB10400606N	RB10650606N	RB10800606N
5x5 bis ca. 24,5 mm Ø	RB10150505N	RB10250505N	RB10300505N	RB10400505N	RB10650505N	RB10800505N
4x4 bis ca. 30,8 mm Ø	RB10150404N	RB10250404N	RB10300404N	RB10400404N	RB10650404N	RB10800404N
3x3 bis ca. 41,2 mm Ø	RB10150303N	RB10250303N	RB10300303N	RB10400303N	RB10650303N	RB10800303N

Die Rastereinsätze werden bei Verwendung der in der Übersicht genannten Artikel-Nummer (beginnend mit „RB1...“) immer separat geliefert (Standardlieferung).

Statt der üblichen separaten Lieferung von Box und Rastereinsatz kann die Box mit bereits eingelegtem Rastereinsatz geliefert werden.

Dazu muss die Kurzbezeichnung in der Artikel-Nummer des Rastereinsatzes (farblich gelb unterlegt) an die Artikel-Nummer der Box angefügt werden.

Beispiel: BRAVO Box mit 50 mm Höhe, weiß, standard sowie eingelegtem Rastereinsatz 30 mm Höhe mit 9x9 Fächern.

**KB1050WH1 + 0300909N = Art.-Nr. KB1050WH10300909N**



## BRAVO 25 Truhengestelle

Passend für BRAVO 25 und alle Boxen bis zu Außenmaßen 133x133x28 mm (BxTxH). Pro Fach 2 Boxen, Gesamtanzahl in ( ).

Artikel-Nr.	Fächer	Höhe (mm)
TB25-08AN2	4 (8)	238
TB25-10AN2	5 (10)	296
TB25-12AN2	6 (12)	354
TB25-14AN2	7 (14)	412
TB25-16AN2	8 (16)	470
TB25-18AN2	9 (18)	528
TB25-20AN2	10 (20)	586
TB25-22AN2	11 (22)	644
TB25-24AN2	12 (24)	702
TB25-26AN2	13 (26)	760



## BRAVO 32 Truhengestelle

Passend für BRAVO 32 und alle Boxen bis zu Außenmaßen 133x133x35 mm (BxTxH). Pro Fach 2 Boxen, Gesamtanzahl in ( ).

Artikel-Nr.	Fächer	Höhe (mm)
TB32-06AN2	3 (6)	222
TB32-08AN2	4 (8)	294
TB32-10AN2	5 (10)	366
TB32-12AN2	6 (12)	438
TB32-14AN2	7 (14)	510
TB32-16AN2	8 (16)	582
TB32-18AN2	9 (18)	654
TB32-20AN2	10 (20)	726

## BRAVO 50 Truhengestelle

Passend für BRAVO 50 und alle Boxen bis zu Außenmaßen 133x133x53 mm (BxTxH).

Artikel-Nr.	Fächer	Höhe (mm)
TE50-04AN	4	226
TE50-05AN	5	281
TE50-06AN	6	336
TE50-07AN	7	391
TE50-08AN	8	446
TE50-09AN	9	501
TE50-10AN	10	556
TE50-11AN	11	611
TE50-12AN	12	666
TE50-13AN	13	721
TE50-14AN	14	776



## BRAVO 75 Truhengestelle

Passend für BRAVO 75 und alle Boxen bis zu Außenmaßen 133x133x78 mm (BxTxH).

Artikel-Nr.	Fächer	Höhe (mm)
TB75-03AN	3	246
TB75-04AN	4	326
TB75-05AN	5	406
TB75-06AN	6	486
TB75-07AN	7	566
TB75-08AN	8	646
TB75-09AN	9	726

## BRAVO 100 Truhengestelle

Passend für BRAVO 100 und alle Boxen bis zu Außenmaßen 133x133x103 mm (BxTxH).

Artikel-Nr.	Fächer	Höhe (mm)
TE102-03AN	3	321
TE102-04AN	4	426
TE102-05AN	5	531
TE102-06AN	6	636
TE102-07AN	7	741

## BRAVO 110 Truhengestelle

Passend für BRAVO 110 und alle Boxen bis zu Außenmaßen 133x133x113 mm (BxTxH).

Artikel-Nr.	Fächer	Höhe (mm)
TB110-03AN	3	351
TB110-04AN	4	466
TB110-05AN	5	581
TB110-06AN	6	696
TB110-07AN	7	811



## BRAVO 130 Truhengestelle

Passend für BRAVO 130 und alle Boxen bis zu Außenmaßen 133x133x133 mm (BxTxH).

Artikel-Nr.	Fächer	Höhe (mm)
TB130-03AN	3	411
TB130-04AN	4	546
TB130-05AN	5	681



EPPi Ident Markierungsschilder siehe Seite 19.



Clappgriff quer ist standard.

**Alternativen:** Klappgriff längs oder Griffkante. Bitte bei Bedarf anfragen.



Alle Truhengestelle können auf Wunsch mit einem Sicherungsstab geliefert werden. Dadurch vergrößert sich die Tiefe um 7 mm auf 145 mm. Bitte bei Bedarf anfragen.



## BRAVO 25 Schrankgestelle

Passend für BRAVO 25 und alle Boxen bis zu Außenmaßen 133x133x28 mm (BxTxH). Pro Fach 2 Boxen, Gesamtanzahl in ( ).

Artikel-Nr.	Fächer Tiefe x Höhe T x H (mm)	Maße T x H (mm)
SB25-2x08AN2	2 x 4 (16)	278x236
SB25-2x10AN2	2 x 5 (20)	278x294
SB25-2x12AN2	2 x 6 (24)	278x352
SB25-3x08AN2	3 x 4 (24)	414x236
SB25-3x10AN2	3 x 5 (30)	414x294
SB25-3x12AN2	3 x 6 (36)	414x352
SB25-4x08AN2	4 x 4 (32)	549x236
SB25-4x10AN2	4 x 5 (40)	549x294
SB25-4x12AN2	4 x 6 (48)	549x352
SB25-5x08AN2	5 x 4 (40)	685x236
SB25-5x10AN2	5 x 5 (50)	685x294
SB25-5x12AN2	5 x 6 (60)	685x352



Klappgriff vertikal ist standard. **Alternativen:** Klappgriff horizontal oder Griffkante. Bitte bei Bedarf anfragen.

## BRAVO 75 Schrankgestelle

Passend für BRAVO 75 und alle Boxen bis zu Außenmaßen 133x133x78 mm (BxTxH).

Artikel-Nr.	Fächer Tiefe x Höhe T x H (mm)	Maße T x H (mm)
SB75-32AN	3 x 2	414x164
SB75-33AN	3 x 3	414x244
SB75-34AN	3 x 4	414x324
SB75-42AN	4 x 2	549x164
SB75-43AN	4 x 3	549x244
SB75-44AN	4 x 4	549x324
SB75-52AN	5 x 2	685x164
SB75-53AN	5 x 3	685x244
SB75-54AN	5 x 4	685x324



## BRAVO 130 Schrankgestelle

Passend für BRAVO 130 und alle Boxen bis zu Außenmaßen 133x133x133 mm (BxTxH).

Artikel-Nr.	Fächer Tiefe x Höhe T x H (mm)	Maße T x H (mm)
SB130-32AN	3 x 2	414x279
SB130-33AN	3 x 3	414x409
SB130-42AN	4 x 2	549x279
SB130-43AN	4 x 3	549x409
SB130-52AN	5 x 2	685x279
SB130-53AN	5 x 3	685x409



## BRAVO 32 Schrankgestelle

Passend für BRAVO 32 und alle Boxen bis zu Außenmaßen 133x133x35 mm (BxTxH). Pro Fach 2 Boxen, Gesamtanzahl in ( ).

Artikel-Nr.	Fächer Tiefe x Höhe T x H (mm)	Maße T x H (mm)
SB32-36AN2	3x3 (18)	414x220
SB32-38AN2	3x4 (24)	414x292
SB32-46AN2	4x3 (24)	549x220
SB32-48AN2	4x4 (32)	549x292
SB32-56AN2	5x3 (30)	685x220
SB32-58AN2	5x4 (40)	685x292

## BRAVO 100 Schrankgestelle

Passend für BRAVO 100 und alle Boxen bis zu Außenmaßen 133x133x103 mm (BxTxH).

Artikel-Nr.	Fächer Tiefe x Höhe T x H (mm)	Maße T x H (mm)
SE102-32AN	3 x 2	414x214
SE102-33AN	3 x 3	414x319
SE102-42AN	4 x 2	549x214
SE102-43AN	4 x 3	549x319
SE102-52AN	5 x 2	685x214
SE102-53AN	5 x 3	685x319



Alle Schrankgestelle können auf Wunsch mit Sicherungsstäben geliefert werden. Breite jeweils plus 7 mm, Höhe jeweils plus 3 mm. Bitte bei Bedarf anfragen.



Foto: 63-1

## BRAVO 50 Schrankgestelle

Passend für BRAVO 50 und alle Boxen bis zu Außenmaßen 133x133x53 mm (BxTxH).

Artikel-Nr.	Fächer Tiefe x Höhe T x H (mm)	Maße T x H (mm)
SE50-24AN	2 x 4	278x224
SE50-25AN	2 x 5	278x279
SE50-26AN	2 x 6	278x334
SE50-33AN	3 x 3	414x169
SE50-34AN	3 x 4	414x224
SE50-35AN	3 x 5	414x279
SE50-36AN	3 x 6	414x334
SE50-37AN	3 x 7	414x389
SE50-43AN	4 x 3	549x169
SE50-44AN	4 x 4	549x224
SE50-45AN	4 x 5	549x279
SE50-46AN	4 x 6	549x334
SE50-47AN	4 x 7	549x389
SE50-53AN	5 x 3	685x169
SE50-54AN	5 x 4	685x224
SE50-55AN	5 x 5	685x279
SE50-56AN	5 x 6	685x334
SE50-57AN	5 x 7	685x389

## BRAVO 110 Schrankgestelle

Passend für BRAVO 110 und alle Boxen bis zu Außenmaßen 133x133x113 mm (BxTxH).

Artikel-Nr.	Fächer Tiefe x Höhe T x H (mm)	Maße T x H (mm)
SB110-32AN	3 x 2	414x234
SB110-33AN	3 x 3	414x349
SB110-42AN	4 x 2	549x234
SB110-43AN	4 x 3	549x349
SB110-52AN	5 x 2	685x234
SB110-53AN	5 x 3	685x349



Foto: 63-2

Passende Schrankgestelle ohne und mit einem Zwischenboden siehe Seite 41 EPPi.

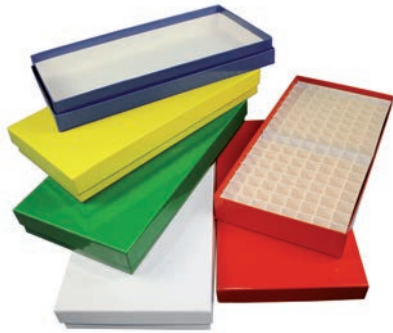

Passende Racks  
Bitte anfragen!

## BRAVO Box lang2 133 x 257

Standardausführung aus tiefkältebeständigem, wasserfest bezogenem Kartonmaterial. Ausführung »spezial« mit wasserdichter Kunststoffbeschichtung. Mit Deckel. Außenmaße 133 x 257 mm. Höhe = Innenhöhe.  
Andere Farben und Maße können auf Wunsch hergestellt werden. Rastereinsätze können separat oder bereits eingelegt bestellt werden.

Farbe	1 oder 2	Höhen					
		25 mm	32 mm	50 mm*	75 mm	100 mm	130 mm
weiß WH	1 standard 2 spezial	025	032	050	075	100	130
blau BU	1 standard 2 spezial	025	032	050	075	100	130
gelb YE	1 standard 2 spezial	025	032	050	075	100	130
grün GR	1 standard 2 spezial	025	032	050	075	100	130
rot RE	1 standard 2 spezial	025	032	050	075	100	130
orange OR	1 standard 2 spezial	025	032	050	075	100	130

\* Traditionell nach amerik. Bauform gefertigt. (Innenhöhe tatsächlich 45 mm)

bestimmen Sie  
e Artikel-Nummer:

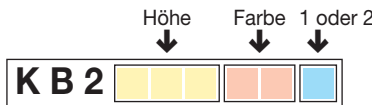

Beispiel 50 mm Höhe,  
weiß, standard:

**KB2050WH1**

## Rastereinsätze für BRAVO Box lang2

Fächer für Röhrcen	Höhen					
	15 mm	25 mm	30 mm	40 mm	65 mm	80 mm
	Artikel-Nr.	Artikel-Nr.	Artikel-Nr.	Artikel-Nr.	Artikel-Nr.	Artikel-Nr.
16x32 bis ca. 7,2 mm Ø	RB20151632N	RB20251632N	RB20301632N	RB20401632N	RB20651632N	RB20801632N
15x30 bis ca. 7,7 mm Ø	RB20151530N	RB20251530N	RB20301530N	RB20401530N	RB20651530N	RB20801530N
14x28 bis ca. 8,3 mm Ø	RB20151428N	RB20251428N	RB20301428N	RB20401428N	RB20651428N	RB20801428N
13x26 bis ca. 9,0 mm Ø	RB20151326N	RB20251326N	RB20301326N	RB20401326N	RB20651326N	RB20801326N
12x24 bis ca. 9,8 mm Ø	RB20151224N	RB20251224N	RB20301224N	RB20401224N	RB20651224N	RB20801224N
11x22 bis ca. 10,8 mm Ø	RB20151122N	RB20251122N	RB20301122N	RB20401122N	RB20651122N	RB20801122N
10x20 bis ca. 12,0 mm Ø	RB20151020N	RB20251020N	RB20301020N	RB20401020N	RB20651020N	RB20801020N
9x18 bis ca. 13,0 mm Ø	RB20150918N	RB20250918N	RB20300918N	RB20400918N	RB20650918N	RB20800918N
8x16 bis ca. 15,0 mm Ø	RB20150816N	RB20250816N	RB20300816N	RB20400816N	RB20650816N	RB20800816N
7x14 bis ca. 17,3 mm Ø	RB20150714N	RB20250714N	RB20300714N	RB20400714N	RB20650714N	RB20800714N
6x12 bis ca. 20,3 mm Ø	RB20150612N	RB20250612N	RB20300612N	RB20400612N	RB20650612N	RB20800612N
5x10 bis ca. 24,5 mm Ø	RB20150510N	RB20250510N	RB20300510N	RB20400510N	RB20650510N	RB20800510N
4x8 bis ca. 30,8 mm Ø	RB20150408N	RB20250408N	RB20300408N	RB20400408N	RB20650408N	RB20800408N
3x6 bis ca. 41,2 mm Ø	RB20150306N	RB20250306N	RB20300306N	RB20400306N	RB20650306N	RB20800306N

Die Rastereinsätze werden bei Verwendung der in der Übersicht genannten Artikel-Nummer (beginnend mit „RB2...“) immer separat geliefert (Standardlieferung).

Statt der üblichen separaten Lieferung von Box und Rastereinsatz kann die Box mit bereits eingelegtem Rastereinsatz geliefert werden. Dazu muss die Kurzbezeichnung in der Artikel-Nummer des Rastereinsatzes (farblich gelb unterlegt) an die Artikel-Nummer der Box angefügt werden.

Beispiel: BRAVO Box lang2 mit 50 mm Höhe, weiß, standard sowie eingelegtem Rastereinsatz 30 mm Höhe mit 9x18 Fächern.

**KB2050WH1 + 0300918N = Art.-Nr. KB2050WH10300918N**



# DELTA Box aus Karton

133 x 133 mm • mit verlängertem Deckel

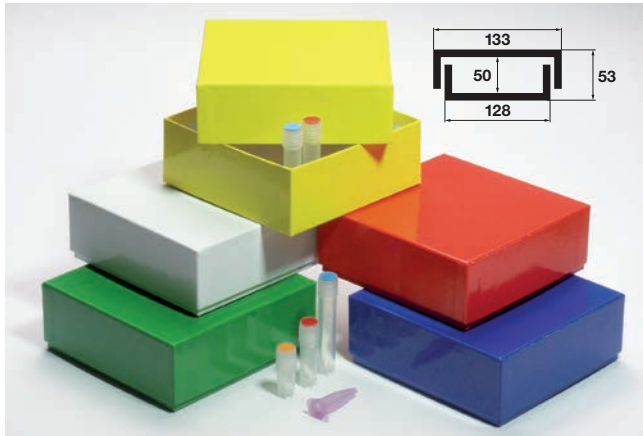

## DELTA Box 133x133 • Höhe 50 mm

Standardausführung aus tiefkältebeständigem, wasserfest bezogenem Kartonmaterial. Ausführung »spezial« mit wasserdichter Kunststoffbeschichtung. Mit verlängertem Deckel. Höhe = Innenhöhe. Andere Farben und Maße können auf Wunsch hergestellt werden.

Standard		Spezial	
Artikel-Nr.	Farbe	Artikel-Nr.	Farbe
KD1050WH1	weiß	KD1050WH2	weiß
KD1050BU1	blau	KD1050BU2	blau
KD1050YE1	gelb	KD1050YE2	gelb
KD1050GR1	grün	KD1050GR2	grün
KD1050RE1	rot	KD1050RE2	rot
KD1050OR1	orange	KD1050OR2	orange

Rastereinsätze können separat oder bereits eingelegt bestellt werden (siehe Seite 61 BRAVO).

Passende Racks

Truhengestelle  
Seite 62 BRAVO  
Schrankgestelle  
Seite 63 BRAVO  
Schrankeinschübe  
Seite 42–43 EPPi®  
Schrankkästen  
Seite 47 EPPi®

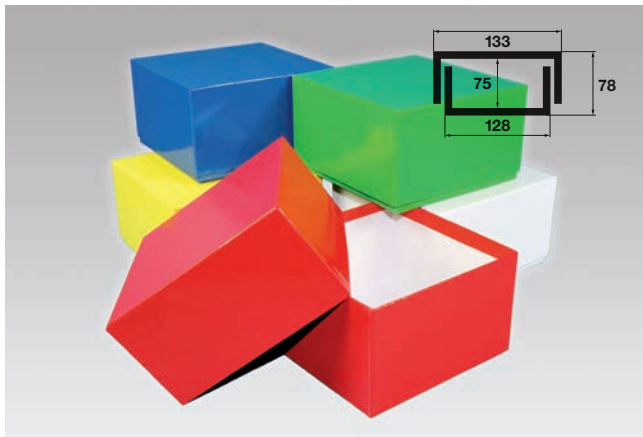

## DELTA Box 133x133 • Höhe 75 mm

Standardausführung aus tiefkältebeständigem, wasserfest bezogenem Kartonmaterial. Ausführung »spezial« mit wasserdichter Kunststoffbeschichtung. Mit verlängertem Deckel. Höhe = Innenhöhe. Andere Farben und Maße können auf Wunsch hergestellt werden.

Standard		Spezial	
Artikel-Nr.	Farbe	Artikel-Nr.	Farbe
KD1075WH1	weiß	KD1075WH2	weiß
KD1075BU1	blau	KD1075BU2	blau
KD1075YE1	gelb	KD1075YE2	gelb
KD1075GR1	grün	KD1075GR2	grün
KD1075RE1	rot	KD1075RE2	rot
KD1075OR1	orange	KD1075OR2	orange

Rastereinsätze können separat oder bereits eingelegt bestellt werden (siehe Seite 61 BRAVO).

Passende Racks

Truhengestelle  
Seite 62 BRAVO  
Schrankgestelle  
Seite 63 BRAVO  
Schrankeinschübe  
Seite 44 EPPi®  
Schrankkästen  
Seite 47 EPPi®

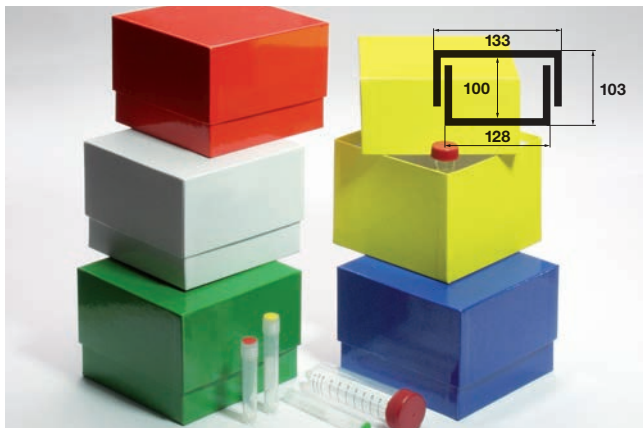

## DELTA Box 133x133 • Höhe 100 mm

Standardausführung aus tiefkältebeständigem, wasserfest bezogenem Kartonmaterial. Ausführung »spezial« mit wasserdichter Kunststoffbeschichtung. Mit verlängertem Deckel. Höhe = Innenhöhe. Andere Farben und Maße können auf Wunsch hergestellt werden.

Standard		Spezial	
Artikel-Nr.	Farbe	Artikel-Nr.	Farbe
KD1100WH1	weiß	KD1100WH2	weiß
KD1100BU1	blau	KD1100BU2	blau
KD1100YE1	gelb	KD1100YE2	gelb
KD1100GR1	grün	KD1100GR2	grün
KD1100RE1	rot	KD1100RE2	rot
KD1100OR1	orange	KD1100OR2	orange

Rastereinsätze können separat oder bereits eingelegt bestellt werden (siehe Seite 61 BRAVO).

Passende Racks

Truhengestelle  
Seite 62 BRAVO  
Schrankgestelle  
Seite 63 BRAVO  
Schrankeinschübe  
Seite 45 EPPi®  
Schrankkästen  
Seite 47 EPPi®

DELTA Box mit Höhe 110 mm bitte anfragen.

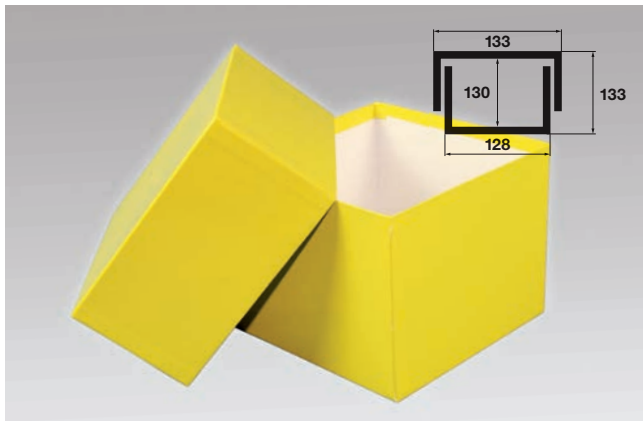

## DELTA Box 133x133 • Höhe 130 mm

Standardausführung aus tiefkältebeständigem, wasserfest bezogenem Kartonmaterial. Ausführung »spezial« mit wasserdichter Kunststoffbeschichtung. Mit verlängertem Deckel. Höhe = Innenhöhe. Andere Farben und Maße können auf Wunsch hergestellt werden.

Standard		Spezial	
Artikel-Nr.	Farbe	Artikel-Nr.	Farbe
KD1130WH1	weiß	KD1130WH2	weiß
KD1130BU1	blau	KD1130BU2	blau
KD1130YE1	gelb	KD1130YE2	gelb
KD1130GR1	grün	KD1130GR2	grün
KD1130RE1	rot	KD1130RE2	rot
KD1130OR1	orange	KD1130OR2	orange

Rastereinsätze können separat oder bereits eingelegt bestellt werden (siehe Seite 61 BRAVO).





Passende Racks

Truhengestelle  
Seite 62 BRAVO  
Schrankgestelle  
Seite 63 BRAVO  
Schrankeinschübe  
Seite 46 EPPi®  
Schrankkästen  
Seite 47 EPPi®



## CellBox Einfrier- und Lagerboxen für 15 ml und 50 ml Rörchen





Geeignet für alle Rörchen mit einem Ø bis ca. 22 mm (15 ml) oder 34 mm (50 ml) und einer Länge von max. 125 mm. Standardausführung aus tiefkältebeständigem, wasserfest bezogenem Kartonmaterial. Ausführung »spezial« mit wasserdichter Kunststoffbeschichtung. Mit und ohne eingelegten Rastereinsatz. Maße = Außenmaße inkl. Deckel.

			15 ml		50 ml	
			CellBox Mini 5 x 5 Fächer (122x122x128 mm)	CellBox Maxi 6 x 6 Fächer (148x148x128 mm)	CellBox Mini 3 x 3 Fächer (122x122x128 mm)	CellBox Maxi 4 x 4 Fächer (148x148x128 mm)
Farbe	1 oder 2		Artikel-Nr.	Artikel-Nr.	Artikel-Nr.	Artikel-Nr.
 weiß	WH	1 standard 2 spezial	KCMi1WH1-5x5 KCMi1WH2-5x5	KCMA1WH1-6x6 KCMA1WH2-6x6	KCMi1WH1-3x3 KCMi1WH2-3x3	KCMA1WH1-4x4 KCMA1WH2-4x4
 blau	BU	1 standard 2 spezial	KCMi1BU1-5x5 KCMi1BU2-5x5	KCMA1BU1-6x6 KCMA1BU2-6x6	KCMi1BU1-3x3 KCMi1BU2-3x3	KCMA1BU1-4x4 KCMA1BU2-4x4
 gelb	YE	1 standard 2 spezial	KCMi1YE1-5x5 KCMi1YE2-5x5	KCMA1YE1-6x6 KCMA1YE2-6x6	KCMi1YE1-3x3 KCMi1YE2-3x3	KCMA1YE1-4x4 KCMA1YE2-4x4
 grün	GR	1 standard 2 spezial	KCMi1GR1-5x5 KCMi1GR2-5x5	KCMA1GR1-6x6 KCMA1GR2-6x6	KCMi1GR1-3x3 KCMi1GR2-3x3	KCMA1GR1-4x4 KCMA1GR2-4x4
 rot	RE	1 standard 2 spezial	KCMi1RE1-5x5 KCMi1RE2-5x5	KCMA1RE1-6x6 KCMA1RE2-6x6	KCMi1RE1-3x3 KCMi1RE2-3x3	KCMA1RE1-4x4 KCMA1RE2-4x4

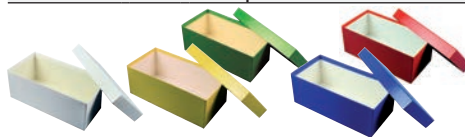

			15 ml		50 ml	
			CellBox Mini lang 5 x 10 Fächer (122x237x128 mm)	CellBox Maxi lang 6 x 12 Fächer (148x287x128 mm)	CellBox Mini lang 3 x 6 Fächer (122x237x128 mm)	CellBox Maxi lang 4 x 8 Fächer (148x287x128 mm)
Farbe	1 oder 2		Artikel-Nr.	Artikel-Nr.	Artikel-Nr.	Artikel-Nr.
 weiß	WH	1 standard 2 spezial	KCMi2WH1-5x10 KCMi2WH2-5x10	KCMA2WH1-6x12 KCMA2WH2-6x12	KCMi2WH1-3x6 KCMi2WH2-3x6	KCMA2WH1-4x8 KCMA2WH2-4x8
 blau	BU	1 standard 2 spezial	KCMi2BU1-5x10 KCMi2BU2-5x10	KCMA2BU1-6x12 KCMA2BU2-6x12	KCMi2BU1-3x6 KCMi2BU2-3x6	KCMA2BU1-4x8 KCMA2BU2-4x8
 gelb	YE	1 standard 2 spezial	KCMi2YE1-5x10 KCMi2YE2-5x10	KCMA2YE1-6x12 KCMA2YE2-6x12	KCMi2YE1-3x6 KCMi2YE2-3x6	KCMA2YE1-4x8 KCMA2YE2-4x8
 grün	GR	1 standard 2 spezial	KCMi2GR1-5x10 KCMi2GR2-5x10	KCMA2GR1-6x12 KCMA2GR2-6x12	KCMi2GR1-3x6 KCMi2GR2-3x6	KCMA2GR1-4x8 KCMA2GR2-4x8
 rot	RE	1 standard 2 spezial	KCMi2RE1-5x10 KCMi2RE2-5x10	KCMA2RE1-6x12 KCMA2RE2-6x12	KCMi2RE1-3x6 KCMi2RE2-3x6	KCMA2RE1-4x8 KCMA2RE2-4x8



			15 ml		50 ml	
			CellBox Mini ohne Fächer (122x122x128 mm)	CellBox Maxi ohne Fächer (148x148x128 mm)	CellBox Mini lang ohne Fächer (122x237x128 mm)	CellBox Maxi lang ohne Fächer (148x287x128 mm)
Farbe	1 oder 2		Artikel-Nr.	Artikel-Nr.	Artikel-Nr.	Artikel-Nr.
 weiß	WH	1 standard 2 spezial	KCMi1WH1 KCMi1WH2	KCMA1WH1 KCMA1WH2	KCMi2WH1 KCMi2WH2	KCMA2WH1 KCMA2WH2
 blau	BU	1 standard 2 spezial	KCMi1BU1 KCMi1BU2	KCMA1BU1 KCMA1BU2	KCMi2BU1 KCMi2BU2	KCMA2BU1 KCMA2BU2
 gelb	YE	1 standard 2 spezial	KCMi1YE1 KCMi1YE2	KCMA1YE1 KCMA1YE2	KCMi2YE1 KCMi2YE2	KCMA2YE1 KCMA2YE2
 grün	GR	1 standard 2 spezial	KCMi1GR1 KCMi1GR2	KCMA1GR1 KCMA1GR2	KCMi2GR1 KCMi2GR2	KCMA2GR1 KCMA2GR2
 rot	RE	1 standard 2 spezial	KCMi1RE1 KCMi1RE2	KCMA1RE1 KCMA1RE2	KCMi2RE1 KCMi2RE2	KCMA2RE1 KCMA2RE2

CellBoxen in anderen Farben auf Anfrage.

## Rastereinsätze für CellBox (nur für Leerboxen oder Nachbestellungen)



	Fächer	Artikel-Nr.	Fächer	Artikel-Nr.	Fächer	Artikel-Nr.	Fächer	Artikel-Nr.
Mini	15 ml 5x5	RC0900505N	Mini	50 ml 3x3	RC0900303N	Maxi	15 ml 6x6	RC0900606N
Mini lang	15 ml 5x10	RC0900510N	Mini lang	50 ml 3x6	RC0900306N	Maxi lang	15 ml 6x12	RC0900612N
Mini lang	10 ml 8x12	RC0900812N				Maxi lang	50 ml 4x8	RC0900408N



## CellBox Mini Truhengestelle

Passend für CellBox Mini und alle Boxen bis zu 122x122x128 mm (BxTxH).\*

Artikel-Nr.	Fächer	BxTxH (mm)
TCMi1-02FN	2	127x127x266
TCMi1-03FN	3	127x127x396
TCMi1-04FN	4	127x127x526
TCMi1-05FN	5	127x127x656
TCMi1-06FN	6	127x127x786

## CellBox Maxi Truhengestelle

Passend für CellBox Maxi und alle Boxen bis zu 148x148x128 mm (BxTxH).\*

Artikel-Nr.	Fächer	BxTxH (mm)
TCMa1-02AN	2	153x153x266
TCMa1-03AN	3	153x153x396
TCMa1-04AN	4	153x153x526
TCMa1-05AN	5	153x153x656
TCMa1-06AN	6	153x153x786



## CellBox Mini lang Truhengestelle

Passend für CellBox Mini lang und alle Boxen bis zu 122x237x128 mm (BxTxH).\*

Artikel-Nr.	Fächer	BxTxH (mm)
TCMi2-02FN	2	127x245x266
TCMi2-03FN	3	127x245x396
TCMi2-04FN	4	127x245x526
TCMi2-05FN	5	127x245x656
TCMi2-06FN	6	127x245x786

## CellBox Maxi lang Truhengestelle

Passend für CellBox Maxi lang und alle Boxen bis zu 148x287x128 mm (BxTxH).\*

Artikel-Nr.	Fächer	BxTxH (mm)
TCMa2-02AN	2	153x296x266
TCMa2-03AN	3	153x296x396
TCMa2-04AN	4	153x296x526
TCMa2-05AN	5	153x296x656
TCMa2-06AN	6	153x296x786



Klappgriff quer ist bei Truhengestellen standard.

**Alternativen:** Klappgriff längs oder Griffkante. Bitte bei Bedarf anfragen.



## CellBox Mini Schrankgestelle

Passend für CellBox Mini und alle Boxen bis zu 122x122x128 mm (BxTxH).\*

Artikel-Nr.	Fächer Tiefe x Höhe	BxTxH (mm)
SCMi1-22AN	2 x 2	128x258x264
SCMi1-23AN	2 x 3	128x258x394
SCMi1-32AN	3 x 2	128x384x264
SCMi1-33AN	3 x 3	128x384x394
SCMi1-42AN	4 x 2	128x509x264
SCMi1-43AN	4 x 3	128x509x394
SCMi1-52AN	5 x 2	128x635x264
SCMi1-53AN	5 x 3	128x635x394

## CellBox Maxi Schrankgestelle

Passend für CellBox Maxi und alle Boxen bis zu 148x148x128 mm (BxTxH).\*

Artikel-Nr.	Fächer Tiefe x Höhe	BxTxH (mm)
SCMa1-22AN	2 x 2	154x310x264
SCMa1-23AN	2 x 3	154x310x394
SCMa1-32AN	3 x 2	154x462x264
SCMa1-33AN	3 x 3	154x462x394
SCMa1-42AN	4 x 2	154x613x264
SCMa1-43AN	4 x 3	154x613x394
SCMa1-52AN	5 x 2	154x765x264
SCMa1-53AN	5 x 3	154x765x394



## CellBox Mini lang Schrankgestelle

Passend für CellBox Mini lang und alle Boxen bis zu 122x237x128 mm (BxTxH).\*

Artikel-Nr.	Fächer Tiefe x Höhe	BxTxH (mm)
SCMi2-22AN	2 x 2	128x494x264
SCMi2-23AN	2 x 3	128x494x394
SCMi2-32AN	3 x 2	128x738x264
SCMi2-33AN	3 x 3	128x738x394

## CellBox Maxi lang Schrankgestelle

Passend für CellBox Maxi lang und alle Boxen bis zu 148x287x128 mm (BxTxH).\*

Artikel-Nr.	Fächer Tiefe x Höhe	BxTxH (mm)
SCMa2-22AN	2 x 2	154x596x264
SCMa2-23AN	2 x 3	154x596x394



Klappgriff vertikal ist bei Schrankgestellen standard.

**Alternativen:** Klappgriff horizontal oder Griffkante. Bitte bei Bedarf anfragen.

Schrankeinschübe für CellBox auf Anfrage.

\* Maße = Außenmaße inkl. Deckel



## MIKE Box 142 x 142

Standardausführung aus tiefkältebeständigem, wasserfest bezogenem Kartonmaterial. Ausführung »spezial« mit wasserdichter Kunststoffbeschichtung. Mit Deckel. Außenmaße 142 x 142 mm. Höhe = Innenhöhe.  
Andere Farben und Maße können auf Wunsch hergestellt werden. Rastereinsätze können separat oder bereits eingelegt bestellt werden.

Passende Racks  
Bitte anfragen!

Farbe	1 oder 2	Höhen					
		25 mm	32 mm	50 mm	75 mm	100 mm	130 mm
weiß	WH 1 standard 2 spezial	025	032	050	075	100	130
blau	BU 1 standard 2 spezial	025	032	050	075	100	130
gelb	YE 1 standard 2 spezial	025	032	050	075	100	130
grün	GR 1 standard 2 spezial	025	032	050	075	100	130
rot	RE 1 standard 2 spezial	025	032	050	075	100	130
orange	OR 1 standard 2 spezial	025	032	050	075	100	130

So bestimmen Sie die Artikel-Nummer:

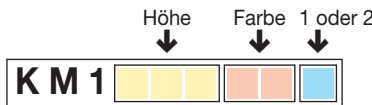

Beispiel 50 mm Höhe, weiß, standard:

**K M 1 0 5 0 W H 1**

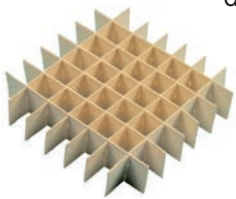

## Rastereinsätze für MIKE Box

Fächer für Röhrcen	Höhen					
	15 mm	25 mm	30 mm	40 mm	65 mm	80 mm
Artikel-Nr.	Artikel-Nr.	Artikel-Nr.	Artikel-Nr.	Artikel-Nr.	Artikel-Nr.	Artikel-Nr.
16x16 bis ca. 7,7 mm Ø	RM10151616N	RM10251616N	RM10301616N	RM10401616N	RM10651616N	RM10801616N
15x15 bis ca. 8,3 mm Ø	RM10151515N	RM10251515N	RM10301515N	RM10401515N	RM10651515N	RM10801515N
14x14 bis ca. 9,0 mm Ø	RM10151414N	RM10251414N	RM10301414N	RM10401414N	RM10651414N	RM10801414N
13x13 bis ca. 9,7 mm Ø	RM10151313N	RM10251313N	RM10301313N	RM10401313N	RM10651313N	RM10801313N
12x12 bis ca. 10,6 mm Ø	RM10151212N	RM10251212N	RM10301212N	RM10401212N	RM10651212N	RM10801212N
11x11 bis ca. 11,6 mm Ø	RM10151111N	RM10251111N	RM10301111N	RM10401111N	RM10651111N	RM10801111N
10x10 bis ca. 12,8 mm Ø	RM10151010N	RM10251010N	RM10301010N	RM10401010N	RM10651010N	RM10801010N
9x9 bis ca. 14,3 mm Ø	RM10150909N	RM10250909N	RM10300909N	RM10400909N	RM10650909N	RM10800909N
8x8 bis ca. 17,0 mm Ø	RM10150808N	RM10250808N	RM10300808N	RM10400808N	RM10650808N	RM10800808N
7x7 bis ca. 18,6 mm Ø	RM10150707N	RM10250707N	RM10300707N	RM10400707N	RM10650707N	RM10800707N
6x6 bis ca. 21,8 mm Ø	RM10150606N	RM10250606N	RM10300606N	RM10400606N	RM10650606N	RM10800606N
5x5 bis ca. 26,3 mm Ø	RM10150505N	RM10250505N	RM10300505N	RM10400505N	RM10650505N	RM10800505N
4x4 bis ca. 33,0 mm Ø	RM10150404N	RM10250404N	RM10300404N	RM10400404N	RM10650404N	RM10800404N
3x3 bis ca. 44,2 mm Ø	RM10150303N	RM10250303N	RM10300303N	RM10400303N	RM10650303N	RM10800303N

Die Rastereinsätze werden bei Verwendung der in der Übersicht genannten Artikel-Nummer (beginnend mit „RM1...“) immer separat geliefert (Standardlieferung).

Statt der üblichen separaten Lieferung von Box und Rastereinsatz kann die Box mit bereits eingelegtem Rastereinsatz geliefert werden. Dazu muss die Kurzbezeichnung in der Artikel-Nummer des Rastereinsatzes (farblich gelb unterlegt) an die Artikel-Nummer der Box angefügt werden.

**Beispiel:** MIKE Box mit 50 mm Höhe, weiß, standard sowie eingelegtem Rastereinsatz 30 mm Höhe mit 10x10 Fächern.

**KM1050WH1 + 0301010N = Art.-Nr. KM1050WH10301010N**



## NANU Box 76 x 76

Standardausführung aus tiefkältebeständigem, wasserfest bezogenem Kartonmaterial. Ausführung »spezial« mit wasserdichter Kunststoffbeschichtung. Mit verlängertem Deckel. Außenmaße 76 x 76 mm. Höhe = Innenhöhe.

Andere Farben und Maße können auf Wunsch hergestellt werden. Rastereinsätze können separat oder bereits eingelegt bestellt werden.

Passende Racks  
Bitte anfragen!

Farbe	1 oder 2	Höhen					
		25 mm	32 mm	50 mm	75 mm	100 mm	130 mm
weiß WH	1 standard 2 spezial	025	032	050	075	100	130
blau BU	1 standard 2 spezial	025	032	050	075	100	130
gelb YE	1 standard 2 spezial	025	032	050	075	100	130
grün GR	1 standard 2 spezial	025	032	050	075	100	130
rot RE	1 standard 2 spezial	025	032	050	075	100	130
orange OR	1 standard 2 spezial	025	032	050	075	100	130

So bestimmen Sie die Artikel-Nummer:

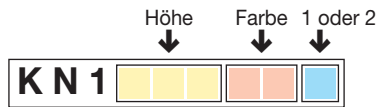

Beispiel 50 mm Höhe, weiß, standard:

**KN1050WH1**

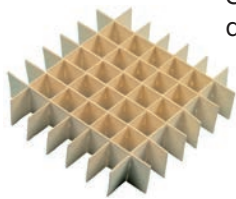

## Rastereinsätze für NANU Box

Fächer für Röhrcen	Höhen					
	15 mm	25 mm	30 mm	40 mm	65 mm	80 mm
7x7 bis ca. 8,0 mm Ø	Artikel-Nr. RN10150707N	Artikel-Nr. RN10250707N	Artikel-Nr. RN10300707N	Artikel-Nr. RN10400707N	Artikel-Nr. RN10650707N	Artikel-Nr. RN10800707N
6x6 bis ca. 10,0 mm Ø	Artikel-Nr. RN10150606N	Artikel-Nr. RN10250606N	Artikel-Nr. RN10300606N	Artikel-Nr. RN10400606N	Artikel-Nr. RN10650606N	Artikel-Nr. RN10800606N
5x5 bis ca. 13,5 mm Ø	Artikel-Nr. RN10150505N	Artikel-Nr. RN10250505N	Artikel-Nr. RN10300505N	Artikel-Nr. RN10400505N	Artikel-Nr. RN10650505N	Artikel-Nr. RN10800505N
4x4 bis ca. 15,0 mm Ø	Artikel-Nr. RN10150404N	Artikel-Nr. RN10250404N	Artikel-Nr. RN10300404N	Artikel-Nr. RN10400404N	Artikel-Nr. RN10650404N	Artikel-Nr. RN10800404N
3x3 bis ca. 21,0 mm Ø	Artikel-Nr. RN10150303N	Artikel-Nr. RN10250303N	Artikel-Nr. RN10300303N	Artikel-Nr. RN10400303N	Artikel-Nr. RN10650303N	Artikel-Nr. RN10800303N

Die Rastereinsätze werden bei Verwendung der in der Übersicht genannten Artikel-Nummer (beginnend mit „RN1...“) immer separat geliefert (Standardlieferung).

Statt der üblichen separaten Lieferung von Box und Rastereinsatz kann die Box mit bereits eingelegttem Rastereinsatz geliefert werden. Dazu muss die Kurzbezeichnung in der Artikel-Nummer des Rastereinsatzes (farblich gelb unterlegt) an die Artikel-Nummer der Box angefügt werden.

**Beispiel:** NANU Box mit 50 mm Höhe, weiß, standard sowie eingelegttem Rastereinsatz 30 mm Höhe mit 5x5 Fächern.

**KN1050WH1 + 0300505N = Art.-Nr. KN1050WH10300505N**

## NANU 50 Truhengestelle • 81x81 mm (BxT)

## NANU 50 Schrankgestelle • Breite 82 mm

» Passend für NANU 50 und alle Boxen bis zu Außenmaßen 76x76x53 mm (BxTxH), z.B. Kryo Box KPC50-C25. «

**!** Alle Truhen- und Schrankgestelle können auf Wunsch mit einem Sicherungsstab geliefert werden. Achtung Maßänderungen: Tiefe Truhengestelle plus 7 mm, Tiefe Schrankgestelle plus 7 mm, Höhe plus 3 mm. Bitte bei Bedarf anfragen.

Artikel-Nr.	Fächer	Höhe (mm)
TN50-06FN	6	336
TN50-07FN	7	391
TN50-08FN	8	446
TN50-09FN	9	501
TN50-10FN	10	556
TN50-11FN	11	611
TN50-12FN	12	666
TN50-13FN	13	721



Artikel-Nr.	Fächer TxH	Maße TxH (mm)
SN50-44AN	4 x 4	325x224
SN50-45AN	4 x 5	325x279
SN50-46AN	4 x 6	325x334
SN50-54AN	5 x 4	405x224
SN50-55AN	5 x 5	405x279
SN50-56AN	5 x 6	405x334
SN50-64AN	6 x 4	484x224
SN50-65AN	6 x 5	484x279



Weitere Truhen- und Schrankgestelle – auch mit Sicherungsstab – sowie Schrankeinschübe für NANU Box auf Anfrage.

Für Mikrotiterplatten oder Deep-Well Blöcke aller bekannten Marken.



## Bis zu 18 mm Plattenhöhe

Einzel		Doppel	
35	706	35x2	706
34	686	34x2	686
33	666	33x2	666
32	646	32x2	646
31	626	31x2	626
30	606	30x2	606
29	586	29x2	586
28	566	28x2	566
27	546	27x2	546
26	526	26x2	526
25	506	25x2	506
24	486	24x2	486
23	466	23x2	466
22	446	22x2	446
21	426	21x2	426
20	406	20x2	406
19	386	19x2	386
18	366	18x2	366
17	346	17x2	346
16	326	16x2	326
15	306	15x2	306

**Beispiel:**  
Art.-Nr. TM18-22AN  
Truhengestell  
mit 22 Fächern  
(Einzelfächer)

**Beispiel:**  
Art.-Nr. TM18-19x2AN  
Truhengestell  
mit 19 Fächern  
(Pro Fach 2 Platten  
nebeneinander)

## Personal Rack

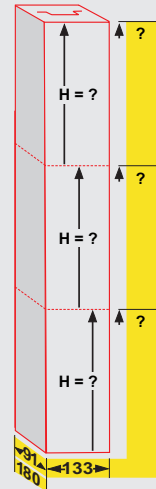

Wenn die hier gezeigten Beispiele Ihr Ordnungsproblem nicht lösen, nennen Sie uns bitte Ihre Wünsche:

- Maximale Höhe des Gestells?
- Höhe der Plattenstapel oder gewünschte Innenhöhe der Fächer?
- Wieviele Gestelle werden benötigt?

**Sie erhalten von uns ein individuelles Angebot.**



Alle Truhengestelle können auf Wunsch mit einem Sicherungsstab geliefert werden. Dadurch vergrößert sich die Tiefe um 7 mm. Bitte bei Bedarf anfragen.

## Bis zu 26 mm Plattenhöhe

Einzel		Doppel	
28	790	28x2	790
27	762	27x2	762
26	734	26x2	734
25	706	25x2	706
24	678	24x2	678
23	650	23x2	650
22	622	22x2	622
21	594	21x2	594
20	566	20x2	566
19	538	19x2	538
18	510	18x2	510
17	482	17x2	482
16	454	16x2	454
15	426	15x2	426
14	398	14x2	398
13	370	13x2	370
12	342	12x2	342
11	314	11x2	314
10	286	10x2	286

Art.-Nr. TM26-...AN

Art.-Nr. TM26-...x.AN

## Bis zu 33 mm Plattenhöhe

Einzel		Doppel	
22	776	22x2	776
21	741	21x2	741
20	706	20x2	706
19	671	19x2	671
18	636	18x2	636
17	601	17x2	601
16	566	16x2	566
15	531	15x2	531
14	496	14x2	496
13	461	13x2	461
12	426	12x2	426
11	391	11x2	391
10	356	10x2	356
09	321	09x2	321
08	286	08x2	286

Art.-Nr. TM33-...AN

Art.-Nr. TM33-...x.AN

## Bis zu 39 mm Plattenhöhe

Einzel		Doppel	
19	785	19x2	785
18	744	18x2	744
17	703	17x2	703
16	662	16x2	662
15	621	15x2	621
14	580	14x2	580
13	539	13x2	539
12	498	12x2	498
11	457	11x2	457
10	416	10x2	416
09	375	09x2	375
08	334	08x2	334
07	293	07x2	293

Art.-Nr. TM39-...AN

Art.-Nr. TM39-...x.AN

## Bis zu 45 mm Plattenhöhe

Einzel		Doppel	
16	758	16x2	758
15	711	15x2	711
14	664	14x2	664
13	617	13x2	617
12	570	12x2	570
11	523	11x2	523
10	476	10x2	476
09	429	09x2	429
08	382	08x2	382
07	335	07x2	335
06	288	06x2	288

Art.-Nr. TM45-...AN

Art.-Nr. TM45-...x.AN

## Bis zu 53 mm Plattenhöhe

Einzel		Doppel	
14	776	14x2	776
13	721	13x2	721
12	666	12x2	666
11	611	11x2	611
10	556	10x2	556
09	501	09x2	501
08	446	08x2	446
07	391	07x2	391
06	336	06x2	336

Art.-Nr. TM53-...AN

Art.-Nr. TM53-...x.AN

## Bis zu 58 mm Plattenhöhe

Einzel		Doppel	
12	726	12x2	726
11	666	11x2	666
10	606	10x2	606
09	546	09x2	546
08	486	08x2	486
07	426	07x2	426
06	366	06x2	366
05	306	05x2	306

Art.-Nr. TM58-...AN

Art.-Nr. TM58-...x.AN

Für Mikrotiterplatten oder Deep-Well Blöcke aller bekannten Marken.



## Bis zu 18 mm Höhe

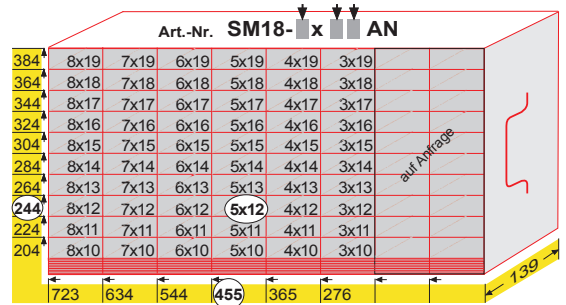

## Bis zu 26 mm Höhe

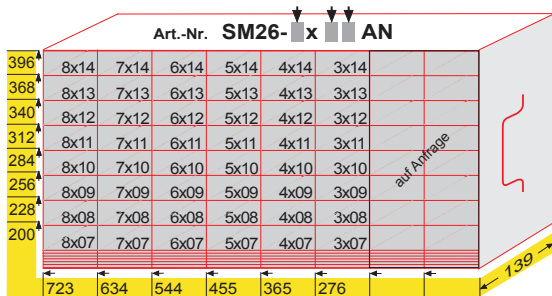

## Bis zu 33 mm Höhe

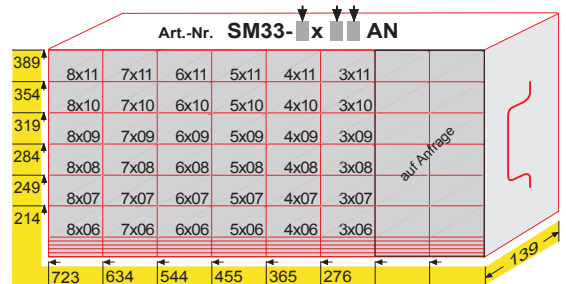

## Bis zu 39 mm Höhe

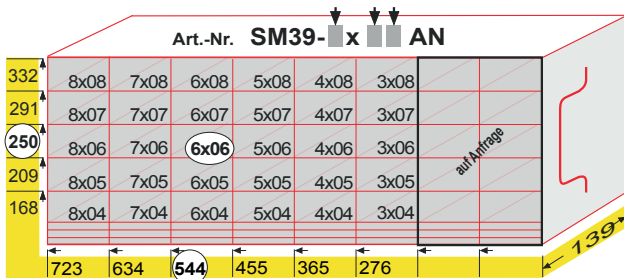

## Bis zu 45 mm Höhe

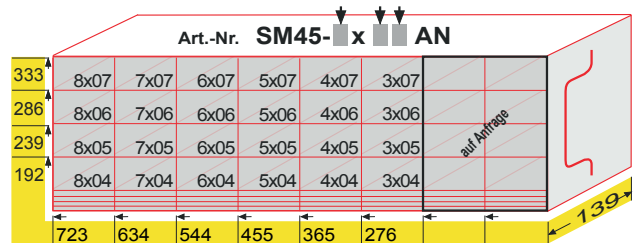

**Beispiel:** Art.-Nr. **SM39 - 6 x 0 6 AN**

MT-Schrankgestell mit 36 Fächern. Für Platten oder Stapel bis 39 mm Höhe.  
Maße: BxTxH = 139x544x250 mm

## Bis zu 53 mm Höhe

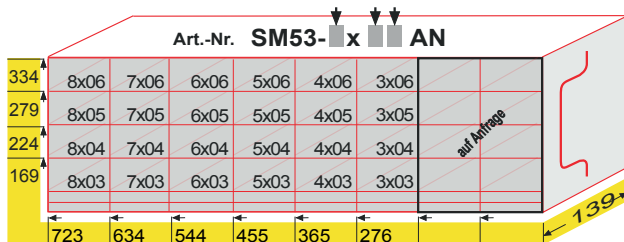

## Bis zu 58 mm Höhe

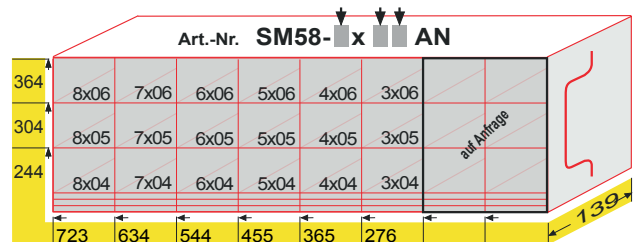

Klappgriff vertikal ist standard.  
**Alternativen:** Klappgriff horizontal oder Griffkante.  
Bitte bei Bedarf anfragen.



Alle Schrankgestelle können auf Wunsch mit Sicherungsstäben geliefert werden. Dadurch vergrößert sich die Höhe um 3 mm. Bitte bei Bedarf anfragen.

Für Mikrotiterplatten oder Deep-Well Blöcke aller bekannten Marken.

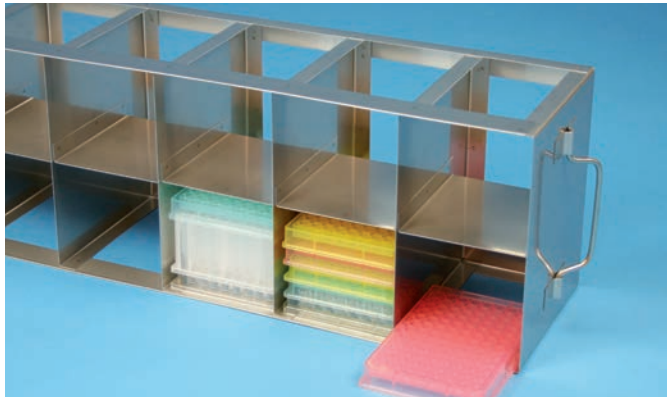

## Mikrotiter Schrankgestelle mit einem Zwischenboden

Für MT-Platten/DeepWells unterschiedlicher Höhe oder große Plattenstapel.

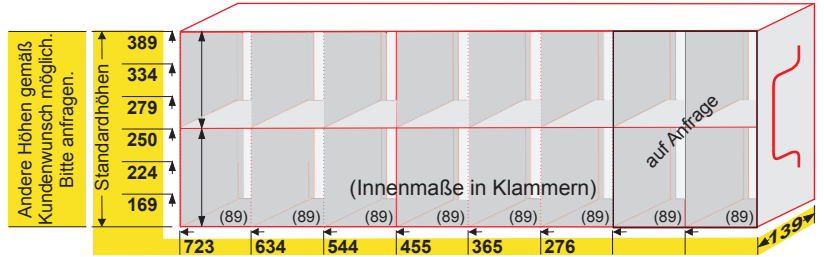

Klappgriff vertikal ist standard.

**Alternativen:**

Klappgriff horizontal oder Griffkante.

Bitte bei Bedarf anfragen.

### Standardhöhen

Artikel-Nr.	Fächer	Innenhöhe	Maße
	Tiefe x Höhe	Fächer (mm)	TxH (mm)
SMX169-3-02AN	3x2	82	276x169
SMX169-4-02AN	4x2	82	365x169
SMX169-5-02AN	5x2	82	455x169
SMX169-6-02AN	6x2	82	544x169
SMX169-7-02AN	7x2	82	634x169
SMX169-8-02AN	8x2	82	723x169
SMX224-3-02AN	3x2	109	276x224
SMX224-4-02AN	4x2	109	365x224
SMX224-5-02AN	5x2	109	455x224
SMX224-6-02AN	6x2	109	544x224
SMX224-7-02AN	7x2	109	634x224
SMX224-8-02AN	8x2	109	723x224

### Standardhöhen

Artikel-Nr.	Fächer	Innenhöhe	Maße
	Tiefe x Höhe	Fächer (mm)	TxH (mm)
SMX250-3-02AN	3x2	122	276x250
SMX250-4-02AN	4x2	122	365x250
SMX250-5-02AN	5x2	122	455x250
SMX250-6-02AN	6x2	122	544x250
SMX250-7-02AN	7x2	122	634x250
SMX250-8-02AN	8x2	122	723x250
SMX279-3-02AN	3x2	137	276x279
SMX279-4-02AN	4x2	137	365x279
SMX279-5-02AN	5x2	137	455x279
SMX279-6-02AN	6x2	137	544x279
SMX279-7-02AN	7x2	137	634x279
SMX279-8-02AN	8x2	137	723x279

### Standardhöhen

Artikel-Nr.	Fächer	Innenhöhe	Maße
	Tiefe x Höhe	Fächer (mm)	TxH (mm)
SMX334-3-02AN	3x2	164	276x334
SMX334-4-02AN	4x2	164	365x334
SMX334-5-02AN	5x2	164	455x334
SMX334-6-02AN	6x2	164	544x334
SMX334-7-02AN	7x2	164	634x334
SMX334-8-02AN	8x2	164	723x334
SMX389-3-02AN	3x2	192	276x389
SMX389-4-02AN	4x2	192	365x389
SMX389-5-02AN	5x2	192	455x389
SMX389-6-02AN	6x2	192	544x389
SMX389-7-02AN	7x2	192	634x389
SMX389-8-02AN	8x2	192	723x389



## Mikrotiter Schrankgestelle mit zwei Zwischenböden

Für MT-Platten/DeepWells unterschiedlicher Höhe oder große Plattenstapel.

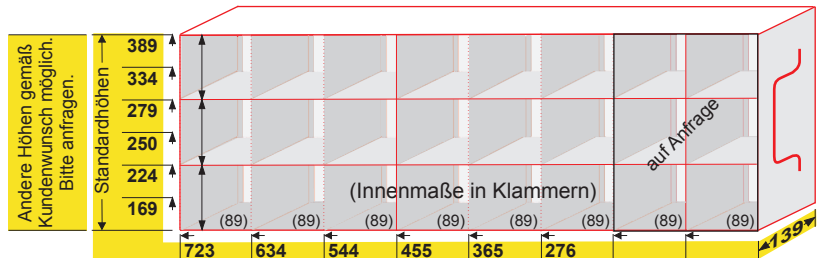

Alle Schrankgestelle können auf Wunsch mit Sicherungsstäben geliefert werden.

Höhe plus 3 mm.

Bitte bei Bedarf anfragen.

### Standardhöhen

Artikel-Nr.	Fächer	Innenhöhe	Maße
	Tiefe x Höhe	Fächer (mm)	TxH (mm)
SMX169-3-03AN	3x3	54	276x169
SMX169-4-03AN	4x3	54	365x169
SMX169-5-03AN	5x3	54	455x169
SMX169-6-03AN	6x3	54	544x169
SMX169-7-03AN	7x3	54	634x169
SMX169-8-03AN	8x3	54	723x169
SMX224-3-03AN	3x3	73	276x224
SMX224-4-03AN	4x3	73	365x224
SMX224-5-03AN	5x3	73	455x224
SMX224-6-03AN	6x3	73	544x224
SMX224-7-03AN	7x3	73	634x224
SMX224-8-03AN	8x3	73	723x224

### Standardhöhen

Artikel-Nr.	Fächer	Innenhöhe	Maße
	Tiefe x Höhe	Fächer (mm)	TxH (mm)
SMX250-3-03AN	3x3	81	276x250
SMX250-4-03AN	4x3	81	365x250
SMX250-5-03AN	5x3	81	455x250
SMX250-6-03AN	6x3	81	544x250
SMX250-7-03AN	7x3	81	634x250
SMX250-8-03AN	8x3	81	723x250
SMX279-3-03AN	3x3	91	276x279
SMX279-4-03AN	4x3	91	365x279
SMX279-5-03AN	5x3	91	455x279
SMX279-6-03AN	6x3	91	544x279
SMX279-7-03AN	7x3	91	634x279
SMX279-8-03AN	8x3	91	723x279

### Standardhöhen

Artikel-Nr.	Fächer	Innenhöhe	Maße
	Tiefe x Höhe	Fächer (mm)	TxH (mm)
SMX334-3-03AN	3x3	109	276x334
SMX334-4-03AN	4x3	109	365x334
SMX334-5-03AN	5x3	109	455x334
SMX334-6-03AN	6x3	109	544x334
SMX334-7-03AN	7x3	109	634x334
SMX334-8-03AN	8x3	109	723x334
SMX389-3-03AN	3x3	128	276x389
SMX389-4-03AN	4x3	128	365x389
SMX389-5-03AN	5x3	128	455x389
SMX389-6-03AN	6x3	128	544x389
SMX389-7-03AN	7x3	128	634x389
SMX389-8-03AN	8x3	128	723x389

Sonderanfertigungen auf Anfrage.



Für Mikrotiterplatten oder Deep-Well Blöcke aller bekannten Marken.  
Böden der Schubladen geschlossen. Schubladenfront maximal geschlossen.



**Bis zu 18 mm Plattenhöhe • mit Griffleiste**  
**Offene Bauform**

Art.-Nr. SM18 - **x** **PC** **V** O oder M Stop

								Ohne	Mit
16		3x16	4x16	5x16	6x16	7x16	8x16	362	418
15		3x15	4x15	5x15	6x15	7x15	8x15	339	392
14		3x14	4x14	5x14	6x14	7x14	8x14	317	366
13		3x13	4x13	5x13	6x13	7x13	8x13	294	340
12	auf Anfrage	3x12	4x12	5x12	6x12	7x12	8x12	272	314
11		3x11	4x11	5x11	6x11	7x11	8x11	249	288
10		3x10	4x10	5x10	6x10	7x10	8x10	227	262
09		3x09	4x09	5x09	6x09	7x09	8x09	204	236
08		3x08	4x08	5x08	6x08	7x08	8x08	182	210
07		3x07	4x07	5x07	6x07	7x07	8x07	159	184
								Ohne	Mit
								Stop	
								274	360
								294	380
								446	532
								552	618
								638	704
								724	

137

**Beispiel:** Art.-Nr. **SM18 - 5 x 13 PCOV**

MT-Schrankeinschub für 65 Mikrotiterplatten **ohne** Auszugstop.  
Maße: BxTxH = 137x446x294 mm



Foto: 73-1



Foto: 73-2

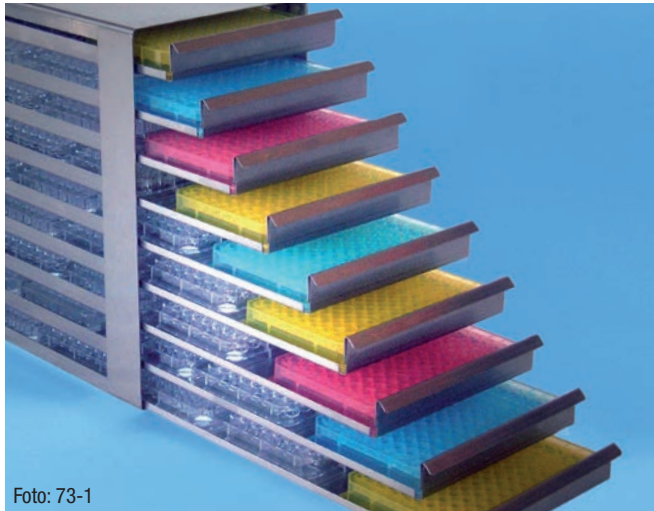

Foto: 73-3



Foto: 73-4

Für Mikrotiterplatten oder Deep-Well Blöcke aller bekannten Marken.  
Böden der Schubladen geschlossen. Schubladenfront maximal geschlossen.

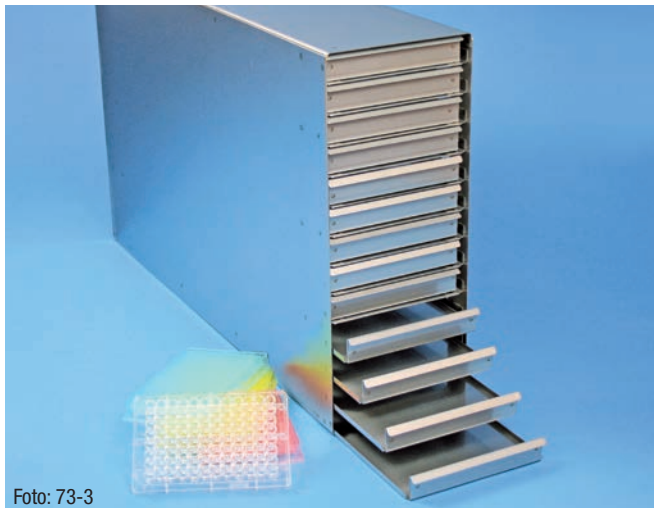

## Bis zu 26 mm Plattenhöhe • mit Griffleiste

### Offene Bauform

Art.-Nr.	SM26 -	x	PC	V	O oder M				
					Ohne	Mit			
13		3x13	4x13	5x13	6x13	7x13	8x13	398	444
12		3x12	4x12	5x12	6x12	7x12	8x12	368	410
11		3x11	4x11	5x11	6x11	7x11	8x11	337	376
10		3x10	4x10	5x10	6x10	7x10	8x10	307	342
09	auf Anfrage	3x09	4x09	5x09	6x09	7x09	8x09	276	308
08		3x08	4x08	5x08	6x08	7x08	8x08	246	274
07		3x07	4x07	5x07	6x07	7x07	8x07	215	240
06		3x06	4x06	5x06	6x06	7x06	8x06	185	206
		Ohne	274	360	446	532	618	704	
		Mit	294	380	466	552	638	724	

Beispiel: Art.-Nr. SM26 - 5 x 13 PCOV

MT-Schrankeinschub für 65 Mikrotiterplatten ohne Auszugstop.  
Maße: BxTxH = 137x446x398 mm



## Bis zu 33 mm Plattenhöhe • mit Griffkante

### Offene Bauform

Art.-Nr.	SM33 -	x	PB	V	O oder M				
					Ohne	Mit			
10		3x10	4x10	5x10	6x10	7x10	8x10	377	412
09		3x09	4x09	5x09	6x09	7x09	8x09	339	371
08		3x08	4x08	5x08	6x08	7x08	8x08	302	330
07	auf Anfrage	3x07	4x07	5x07	6x07	7x07	8x07	264	289
06		3x06	4x06	5x06	6x06	7x06	8x06	227	248
05		3x05	4x05	5x05	6x05	7x05	8x05	189	207
04		3x04	4x04	5x04	6x04	7x04	8x04	152	166
		Ohne	294	380	466	552	638	724	
		Mit	294	380	466	552	638	724	



## Bis zu 39 mm Plattenhöhe • mit Griffkante

### Offene Bauform

Art.-Nr.	SM39 -	x	PB	V	O oder M				
					Ohne	Mit			
09		3x09	4x09	5x09	6x09	7x09	8x09	393	425
08		3x08	4x08	5x08	6x08	7x08	8x08	350	378
07	auf Anfrage	3x07	4x07	5x07	6x07	7x07	8x07	306	331
06		3x06	4x06	5x06	6x06	7x06	8x06	263	284
05		3x05	4x05	5x05	6x05	7x05	8x05	219	237
04		3x04	4x04	5x04	6x04	7x04	8x04	176	190
		Ohne	294	380	466	552	638	724	
		Mit	294	380	466	552	638	724	

Für Mikrotiterplatten oder Deep-Well Blöcke aller bekannten Marken.  
Böden der Schubladen geschlossen. Schubladenfront maximal geschlossen.

## Bis zu 45 mm Plattenhöhe • mit Griffkante

### Offene Bauform

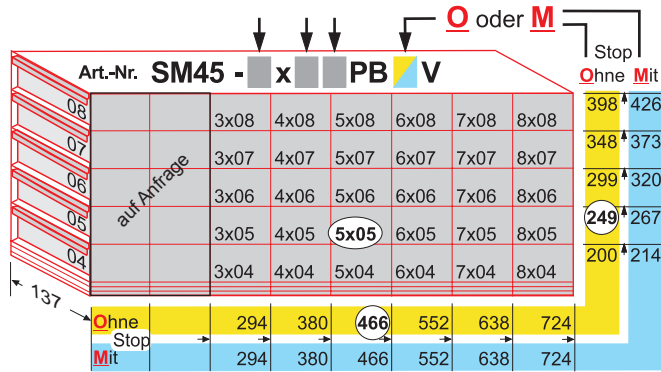

### Geschlossene Bauform

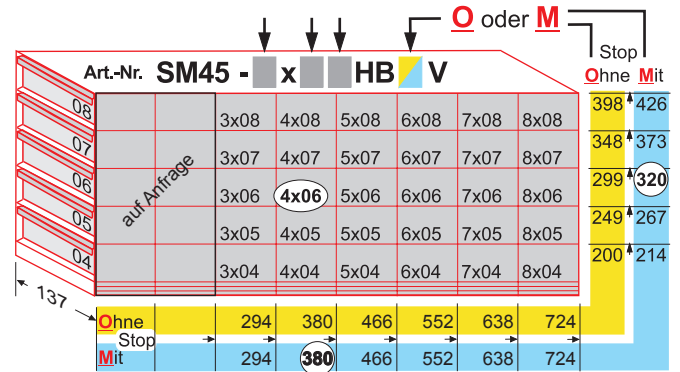

Beispiel: Art.-Nr. SM45 - 5 x 0 5 PBOV

MT-Schrankeinschub für 25 Mikrotiterplatten ohne Auszugstop.  
Maße: BxTxH = 137x446x249 mm

Beispiel: Art.-Nr. SM45 - 4 x 0 6 HBMV

MT-Schrankeinschub für 24 Mikrotiterplatten mit Auszugstop.  
Maße: BxTxH = 137x380x320 mm

## Bis zu 53 mm Plattenhöhe • mit Griffkante

### Offene Bauform

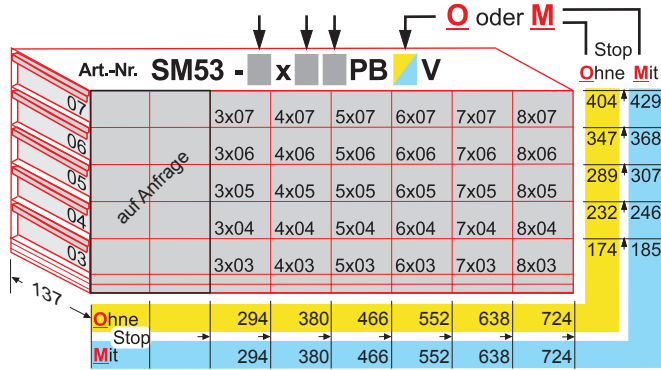

### Geschlossene Bauform

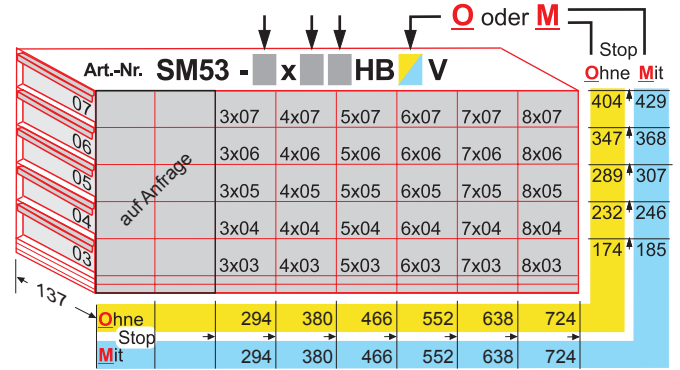

## Bis zu 58 mm Plattenhöhe • mit Griffkante

### Offene Bauform

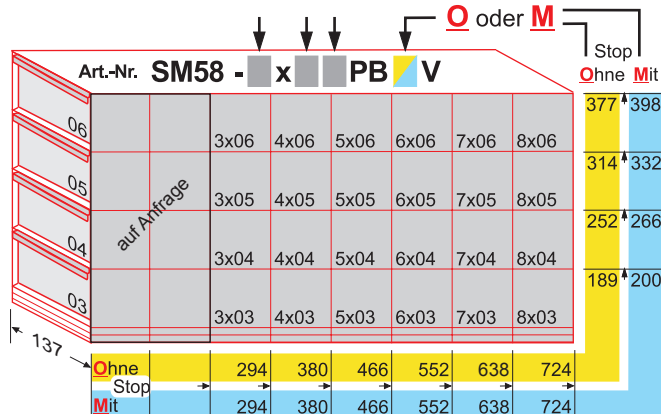

### Geschlossene Bauform

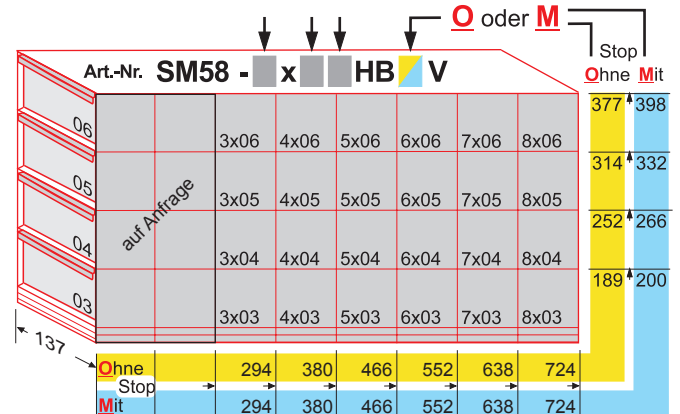



### Obi Box 25

#### Objektträgerbox für 25 Objektträger

Mit Indexkarte und Nummerierung im Unterteil.  
Für Objektträger 76x26 mm. Polystyrol.

96x122x35 mm (BxTxH).

Artikel-Nr.	Farbe
KOS35-25BU	blau
KOS35-25GR	grün
KOS35-25RE	rot
KOS35-25WH	weiß
KOS35-25YE	gelb

Passende Racks

Truhengestelle  
Bitte anfragen!  
Schrankgestelle  
Bitte anfragen!  
Schrankeinschübe  
Bitte anfragen!  
Schrankkästen  
Seite 47 + 53



### Obi Box 50

#### Objektträgerbox für 50 Objektträger

Mit Indexkarte und Nummerierung im Unterteil.  
Für Objektträger 76x26 mm. Polystyrol.

100x230x35 mm (BxTxH).

Artikel-Nr.	Farbe
KOS35-50BU	blau
KOS35-50GR	grün
KOS35-50RE	rot
KOS35-50WH	weiß
KOS35-50YE	gelb

Passende Racks

Truhengestelle  
Bitte anfragen!  
Schrankgestelle  
Bitte anfragen!  
Schrankeinschübe  
Bitte anfragen!  
Schrankkästen  
Seite 47 + 53



### Obi Box 100

#### Objektträgerbox für 100 Objektträger

Mit Indexkarte und Nummerierung im Unterteil.  
Für Objektträger 76x26 mm. Polystyrol.

185x230x35 mm (BxTxH).

Artikel-Nr.	Farbe
KOS35-100BU	blau
KOS35-100GR	grün
KOS35-100RE	rot
KOS35-100WH	weiß
KOS35-100YE	gelb

Passende Racks

Truhengestelle  
Bitte anfragen!  
Schrankgestelle  
Bitte anfragen!  
Schrankeinschübe  
Bitte anfragen!  
Schrankkästen  
Seite 47 + 53



Foto: 76-1



Foto: 76-2



**VICTOR Box 57 / 10x10 • Höhe 57 mm fix**

Innenhöhe 50 mm. Mit Scharnierdeckel. 10x10 Fächer für 100 Röhrrchen bis 12,5 mm Ø. Mit alpha-numerischer Fachcodierung auf dem Deckel. Abmessungen BxTxH = 141x151x57 mm

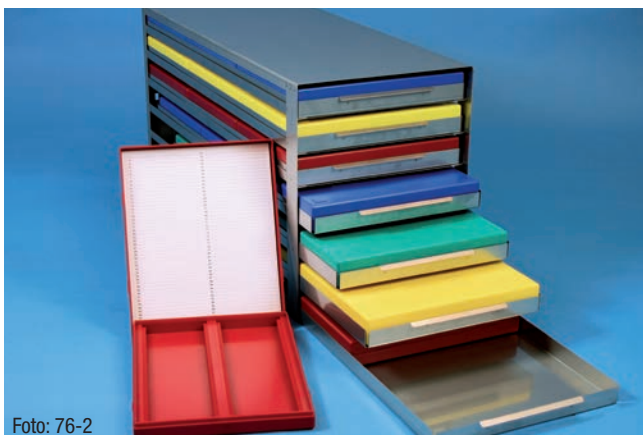
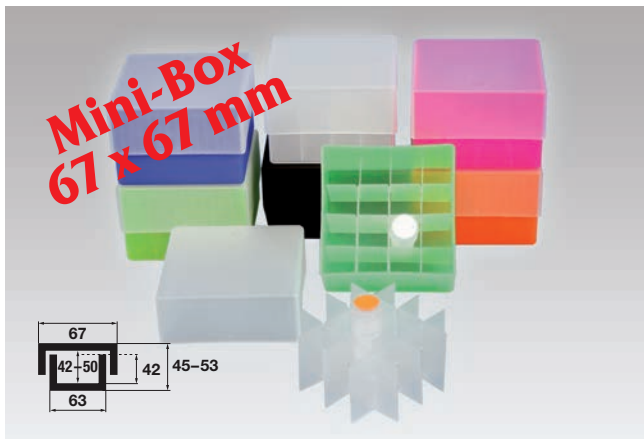
Artikel-Nr.	Farbe
KVH57-S100NA	transparent
KVH57-S100NY	neon-gelb
KVH57-S100NB	neon-blau
KVH57-S100NG	neon-grün
KVH57-S100NV	neon-violett
KVH57-S100NP	neon-rot/pink
KVH57-S100BB	black/black*

\*black/black: Unterteil und Deckel schwarz für lichtempfindliche Proben

**VICTOR Box 59 / 5x10 • Höhe 59 mm fix**

Innenhöhe 50 mm. Mit Scharnierdeckel. 5x10 Fächer für 50 Röhrrchen bis 12,0 mm Ø. Mit alpha-numerischer Fachcodierung auf 2 Seitenrändern. Abmessungen BxTxH = 141x85x59 mm

Artikel-Nr.	Farbe
KVA59-S50NA	transparent
KVA59-S50NY	neon-gelb
KVA59-S50NB	neon-blau
KVA59-S50NG	neon-grün
KVA59-S50NV	neon-violett
KVA59-S50NO	neon-orange
KVA59-S50BB	black/black*

\*black/black: Unterteil und Deckel schwarz für lichtempfindliche Proben

**EPPi® 45 Junior • Höhe 45–60 mm variabel**

Mini-Box mit 67x67 mm Außenmaß inklusive Deckel. Bitte wählen, ob mit oder ohne Rastereinsatz. Andere Farben und Rastereinsätze auf Anfrage.

Artikel-Nr.	Farbe	Artikel-Nr.	Farbe
KEA45-VJxxNA	transparent	KEA45-VJxxNP	neon-rot/pink
KEA45-VJxxNY	neon-gelb	KEA45-VJxxNO	neon-orange
KEA45-VJxxNB	neon-blau	KEA45-VJxxBB	black/black*
KEA45-VJxxNG	neon-grün		

↑ xx Artikelnummer ergänzen

- xx = 16 (4 x 4 Fächer für Röhrrchen bis 14 mm Ø)
- xx = 9 (3 x 3 Fächer für Röhrrchen bis 20 mm Ø)
- xx = 1 (Leerbox ohne Rastereinsatz)

Weitere Rastereinsätze auf Anfrage.

\*black/black: Unterteil und Deckel schwarz für lichtempfindliche Proben

**FoxBox 136x136 mm • 10x10 Rastereinsatz**

Kunststoffbeschichtete Kartonbox, wasserdicht. Mit alpha-numerischer Fachcodierung am Rand sowie numerischer Codierung 1–100 auf dem Deckel. Eingelegter Rastereinsatz 10x10 für 100 Röhrrchen bis ca. 12,5 mm Ø. Höhe Rastereinsatz 30 mm. Andere Farben und Maße können auf Wunsch hergestellt werden.

Artikel-Nr.	Höhe außen	Raster	Farbe	Höhe innen
6508	52 mm	10x10	weiß	48 mm
6509	75 mm	10x10	weiß	71 mm
6510	95 mm	10x10	weiß	91 mm

Passende Racks

Truhengestelle  
Bitte anfragen!  
Schrankgestelle  
Bitte anfragen!  
Schrankeinschübe  
Bitte anfragen!  
Schrankkästen  
Seite 47 + 53

Passende Racks

Truhengestelle  
Bitte anfragen!  
Schrankgestelle  
Bitte anfragen!  
Schrankeinschübe  
Bitte anfragen!  
Schrankkästen  
Seite 47 + 53

Passende Racks

Truhengestelle  
Bitte anfragen!  
Schrankgestelle  
Bitte anfragen!  
Schrankeinschübe  
Bitte anfragen!  
Schrankkästen  
Seite 47

Passende Racks

Truhengestelle  
Seite 50  
Schrankgestelle  
Seite 51–52  
Schrankeinschübe  
Seite 54–57  
Schrankkästen  
Seite 53

# Isotherm Quick Freeze + Isotherm Mini Cooler



## Isotherm Quick Freeze -70°C

Für 12 Röhrrchen von 0,5 bis 2,0 ml. Mit alpha-numerischer Codierung auf dem transparenten Deckel und dem Unterteil.

Zur schnellen und wiederholten Kühlung im molekularbiologischen Labor. Wiederholt für bis zu 45 Min. einsetzbar. Aus widerstandsfähigem Polycarbonat, gefüllt mit nicht-toxischer Isolierflüssigkeit. Kein direkter Kontakt zwischen den Röhrrchen und der Isolierflüssigkeit. Mit rutschfesten Füßen.

Volumen	Zeit zum Erreichen von			
	-20°C (Isopropanol)		0°C (Wasser)	
1,5 ml*	mit Isopropanol		2,0 Min.	mit Wasser 3,2 Min.
0,5 ml*	mit Isopropanol/Adapter		2,8 Min.	mit Wasser 4,0 Min.

\* Leistung mit Mikrozentrifugenröhrrchen (ca.)

Artikel-Nr.	Farbe	Plätze	Röhrrchen (ml)	BxTxH (mm)
LCCQ51140012	weiß	4x3	0,5 bis 2,0	151x108x125



## Isotherm Mini Cooler 0,5 ml / 2,0 ml

Für Röhrrchen von 0,5 bis 2,0 ml. Mit alpha-numerischer Codierung auf dem Deckel und dem Unterteil.

Temperierung von Reagenzien (Enzymen, DNA, RNA, Zellsuspensionen, etc.) auf dem Labortisch. Aus widerstandsfähigem Polycarbonat, gefüllt mit nicht-toxischer Isolierflüssigkeit. Kein direkter Kontakt zwischen den Röhrrchen und der Isolierflüssigkeit. Mit rutschfesten Füßen.

Artikel-Nr.	Temp.	Farbe	Plätze	Deckel	Haltezeit	BxTxH (mm)
LCCM51160012	0°C	rot	4x3	ohne Gel	<1°C/3,5 Std.	151x108x125
LCCM51150012	-20°C	gelb	4x3	ohne Gel	<-15°C/1 Std.	151x108x125
LCCM51160032	0°C	rot	8x4	mit Gel	<1°C/5 Std.	243x157x100**
LCCM51160032C	0°C	rot	8x4	ohne Gel	<1°C/3,5 Std.	243x157x100**
LCCM51150020	-20°C	gelb	5x4	ohne Gel	<-15°C/1 Std.	220x163x113**
LCCM51150032	-20°C	gelb	8x4	mit Gel	<-15°C/2 Std.	243x157x100**
LCCM51150032C	-20°C	gelb	8x4	ohne Gel	<-15°C/1 Std.	243x157x100**

\*\* Höhe ohne Sicherungsbügel. Bei aufgestelltem Sicherungsbügel vergrößert sich die Höhe um ca. 50 mm.

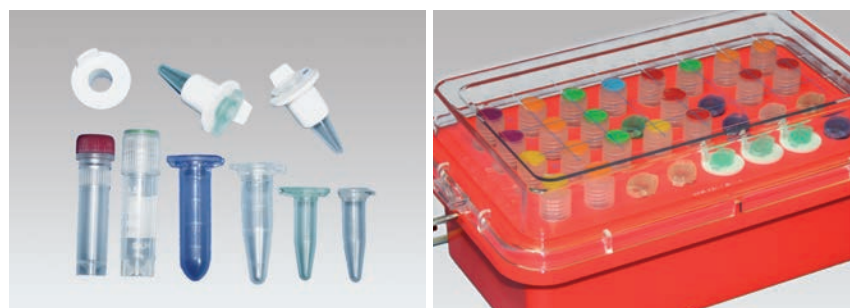

## Isotherm Mini Cooler 15 ml + Vacutainer<sup>1)</sup>

Für 12 Röhrrchen, z.B. 15 ml Zentrifugenröhrrchen bzw. Vacutainer<sup>1)</sup>. Mit alpha-numerischer Codierung auf dem transparenten Deckel und dem Unterteil.

Aus widerstandsfähigem Polycarbonat, gefüllt mit nicht-toxischer Isolierflüssigkeit. Kein direkter Kontakt zwischen den Röhrrchen und der Isolierflüssigkeit. Mit rutschfesten Füßen.

Artikel-Nr.	Temp.	Farbe	Plätze	Deckel	Haltezeit	BxTxH (mm)
LCCM51161600	0°C	rot	4x3	ohne Gel	<1°C/5 Std.	197x140x190 für Röhrrchen Ø16–17 mm (z.B. 15 ml Zentrifugenröhrrchen)
LCCM51161300	0°C	rot	4x3	ohne Gel	<1°C/5 Std.	197x140x190 für Röhrrchen Ø12–13 mm (z.B. Vacutainer <sup>1)</sup> )

<sup>1)</sup> Vacutainer ist ein eingetragenes Warenzeichen von Becton Dickinson.

# Isotherm Mini Cooler + Cryo-Einfriergerät



## Isotherm Mini Cooler -20°C PCR

Speziell entwickelt zum Schutz von Enzymen und anderen biologischen Proben bei der Arbeit auf dem Labortisch. Herausnehmbarer Aluminiumblock mit 96 Bohrungen im universellen 96-Well Standardformat. Mini Cooler aus widerstandsfähigem Polycarbonat, gefüllt mit nicht-toxischer Isolierflüssigkeit. Mit rutschfesten Füßen.

Mit alpha-numerischer Codierung auf dem Aluminiumblock.

0,2 ml PCR-Gefäße einzeln oder Strips sowie 96-Well Platten werden bis zu 2 Std. zwischen -15°C und -20°C gehalten.

Artikel-Nr.	Temp.	Plätze	Deckel	Haltezeit	BxTxH (mm)
LCCM96PCR	-20°C	12x8	ohne Gel	<-20°C/2 Std.	220x163x150**

\*\* Höhe ohne Sicherungsbügel. Bei aufgestelltem Sicherungsbügel vergrößert sich die Höhe um ca. 50 mm.



## Cryo-Einfriergerät 1°C Cryo Freezer

Aus transparentem Polycarbonat. Deckel und Röhrchenhalter aus HDPE, mit Schaumstoffeinlage.

Ermöglicht die kritische, wiederholbare Abkühlgeschwindigkeit von ca. 1°C/Minute für erfolgreiche Cryokonservierung und optimale Zellausbeute.

Einfache Anwendung mit 100 % Isopropanol und einem Tiefkühlgerät. Für bis zu 18 Kryoröhrchen von 1,0 bis 2,0 ml. Kein direkter Kontakt der Röhrchen mit dem Alkohol. Gebrauchsanweisung ist aufgedruckt. Stapelbar.

Artikel-Nr.	Anzahl Röhrchen	Abmessungen (mm)
LCC5100	18	H x Ø = 86 x 117, Deckel-Ø 120

# Weithalsdosen für Probenlagerung



## Weithalsdosen für Probenlagerung

Große Weithalsöffnung zum leichten Befüllen. Aus transparentem, schlagfestem Polycarbonat. Nicht toxisch. Deckel blau oder weiß aus Polypropylen. Stapelbar. Beliebte Schraubdose auch zum Einfrieren bis -90°C. Vor dem Autoklavieren den Deckel vollständig abschrauben.

Artikel-Nr.	Inhalt		Ø Deckel	Höhe
LPB211601251	125 ml	1 Stück	70 mm	74 mm
LPB211602501	250 ml	1 Stück	70 mm	119 mm
LPB211605001	500 ml	1 Stück	120 mm	86 mm
LPB211610001	1.000 ml	1 Stück	120 mm	142 mm



## Thorbi® Isolierbehälter ohne Deckel

Geeignet für Eis, Trockeneis und Flüssigstickstoff. In einem Stück geschäumtes PVC, dickwandig mit sehr guten Isoliereigenschaften. Unzerbrechlich bei normalem Gebrauch. Chemisch beständig gegen Säuren, Laugen, Salze, Alkohol, Aceton, etc. Temperaturbeständig von -196 °C bis +93 °C.

Inhalt: 1 Liter

BxTxH: 215x188x118 mm

Inhalt: 4 Liter

BxTxH: 355x225x125 mm

Inhalt: 9 Liter

BxTxH: 503x356x155 mm

Artikel-Nr.	Farbe	Artikel-Nr.	Farbe	Artikel-Nr.	Farbe
LCB110BU	blau	LCB140BU	blau	LCB190BU	blau
LCB110GR	grün	LCB140GR	grün	LCB190GR	grün
LCB110RE	rot	LCB140RE	rot	LCB190RE	rot
LCB110BL	schwarz	LCB140BL	schwarz	LCB190BL	schwarz



## Thorbi® Isolierbehälter mit Deckel

Geeignet für Eis, Trockeneis und Flüssigstickstoff. In einem Stück geschäumtes PVC, dickwandig mit sehr guten Isoliereigenschaften. Unzerbrechlich bei normalem Gebrauch. Chemisch beständig gegen Säuren, Laugen, Salze, Alkohol, Aceton, etc. Temperaturbeständig von -196 °C bis +93 °C.

Inhalt: 2,5 Liter

BxTxH: 338x285x120 mm

Inhalt: 4,5 Liter

BxTxH: 343x285x187 mm

Artikel-Nr.	Farbe	Artikel-Nr.	Farbe
LCB225BU	blau	LCB245BU	blau
LCB225GR	grün	LCB245GR	grün
LCB225RE	rot	LCB245RE	rot
LCB225BL	schwarz	LCB245BL	schwarz



## Thorbi® Schrankkästen aus Kunststoff

Thorbi® Schrankkasten aus stabilem Acrylglas 3 mm, durchsichtig. An den beiden Stirnseiten Grifflöcher. Mit 2 verschiebbaren Trennteilern in der Grundausstattung. Beschriftungsreiter und -karten optional. Kartengröße BxH = 25x50 mm. Modifizierte Ausführungen sind möglich.

Artikel-Nr.	Innenmaße BxTxH (mm)	Außenmaße BxTxH (mm)
LPB900-450104	130x444x100 <sup>1)</sup>	140x450x104 <sup>1)</sup>
LPB900-500104	130x494x100 <sup>1)</sup>	140x500x104 <sup>1)</sup>
LPB900-550104	130x544x100 <sup>1)</sup>	140x550x104 <sup>1)</sup>
LPB900-600104	130x594x100 <sup>1)</sup>	140x600x104 <sup>1)</sup>
LPB900-650104	130x644x100 <sup>1)</sup>	140x650x104 <sup>1)</sup>

<sup>1)</sup> Andere Maße sind möglich.



Artikel-Nr.	Zubehör
LPH800-100130G	Trennteiler H = 70, B = 130
LPH901	Beschriftungsreiter zum Aufstecken
LPH910PW	Beschriftungskarten, Kunststoff, weiß, 50 Stück
LPH910PY	Beschriftungskarten, Kunststoff, gelb, 50 Stück
LPH910KW	Beschriftungskarten, Karton, weiß, 35 Stück/Bogen





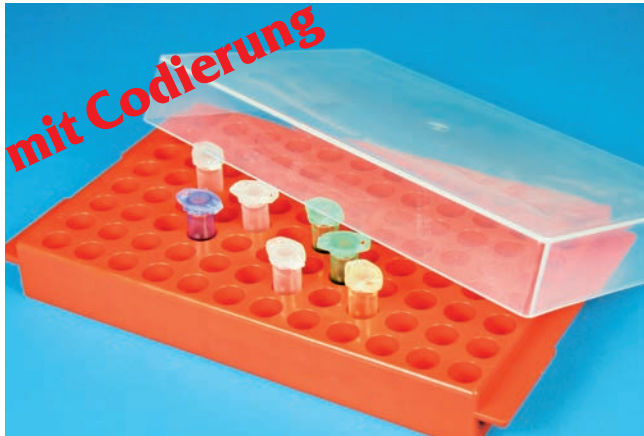

mit Codierung

## Thorbi® Rörchenständer mit transparentem Deckel

Beidseitig nutzbar. Für 96 Reaktionsgefäße 1,5/2,0 ml auf einer Seite oder 96 Reaktionsgefäße 0,5 ml auf der anderen Seite.

Mit alpha-numerischer Codierung auf dem Unterteil. Aus PP.

Temperaturbeständig von -130 °C bis +121 °C. Autoklavierbar.

Artikel-Nr.	Farbe	Plätze 1,5 / 2,0 ml	Plätze 0,5 ml	Außenmaße BxTxH (mm)
LCRKR96NA	transparent	8x12 (96)	8x12 (96)	220x130x47
LCRKR96BU	blau	8x12 (96)	8x12 (96)	220x130x47
LCRKR96YE	gelb	8x12 (96)	8x12 (96)	220x130x47
LCRKR96GR	grün	8x12 (96)	8x12 (96)	220x130x47
LCRKR96OR	orange	8x12 (96)	8x12 (96)	220x130x47
LCRKR96PI	pink	8x12 (96)	8x12 (96)	220x130x47
LCRKR96RE	rot	8x12 (96)	8x12 (96)	220x130x47

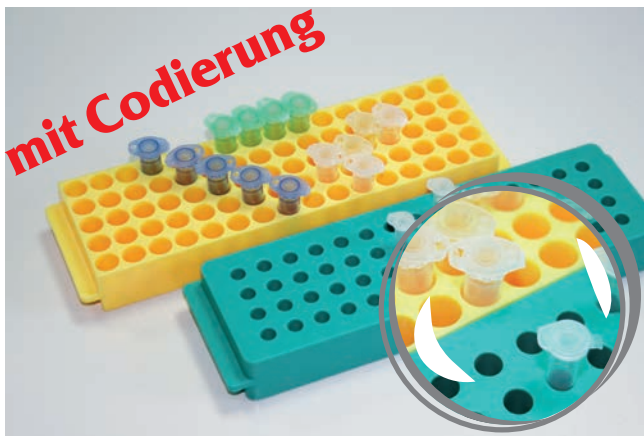

mit Codierung

## Thorbi® Rörchenständer ohne Deckel

Beidseitig nutzbar. Für 80 Reaktionsgefäße 1,5/2,0 ml auf einer Seite oder 60 Reaktionsgefäße 0,5 ml auf der anderen Seite.

Mit alpha-numerischer Codierung auf dem Unterteil. Aus PP.

Temperaturbeständig von -130 °C bis +121 °C. Autoklavierbar.

Artikel-Nr.	Farbe	Plätze 1,5 / 2,0 ml	Plätze 0,5 ml	Außenmaße BxTxH (mm)
LCRKR80NA	transparent	5x16 (80)	4x15 (60)	230x67x27
LCRKR80BU	blau	5x16 (80)	4x15 (60)	230x67x27
LCRKR80YE	gelb	5x16 (80)	4x15 (60)	230x67x27
LCRKR80GR	grün	5x16 (80)	4x15 (60)	230x67x27
LCRKR80OR	orange	5x16 (80)	4x15 (60)	230x67x27
LCRKR80PI	pink	5x16 (80)	4x15 (60)	230x67x27
LCRKR80RE	rot	5x16 (80)	4x15 (60)	230x67x27



mit und ohne Rastereinsatz

## CNS Box • Edelstahl

Ohne Fächereinteilung. Die Ecken der Boxen sind nicht verschleißt.

Artikel-Nr.	Innenmaße (BxTxH) in mm	Außenmaße (BxTxH) in mm
KA1050E05	129x129x50	133x133x52
KA1075E05	129x129x75	133x133x77
KA1100E05	129x129x100	133x133x102

Andere Maße auch für Raster- und Locheinsätze auf Anfrage.

## Rastereinsätze aus Edelstahl • Höhe 30 mm

Artikel-Nr.	Fächer	für Rörchen Ø
RA10301010E05	10x10	bis ca. 12,5 mm
RA10300909E05	9x9	bis ca. 13,9 mm
RA10300808E05	8x8	bis ca. 15,7 mm
RA10300707E05	7x7	bis ca. 17,9 mm

Passende Racks

Truhengestelle  
Seite 39

Schrankgestelle  
Seite 40–41

Schrankeinschübe  
Seite 42–43

Schrankkästen  
Seite 47



## Sicherheits-Klemmfedern

Die Sicherheits-Klemmfedern sorgen für stabilen Halt der Boxen in Truhen- und Schrankgestellen. Sie werden einfach auf den Deckel der Box gelegt und zusammen mit der Box in das Gestellfach geschoben. Dadurch wird verhindert, daß die Boxen beim Kippen des Gestells herausrutschen. Keine Angst mehr wegen des möglichen Herausrutschens beim Arbeiten mit Tiefkühlschränken und -truhen sowie beim Transport. Beim Herausziehen der Box kommt die Sicherheits-Klemmfeder zusammen mit der Box wieder heraus. Die Sicherheits-Klemmfedern eignen sich für alle Gestelle und Boxen, wenn der Zwischenraum zwischen Box und darüber befindlichem Zwischenboden 1 bis 6 mm beträgt. Passend für alle Fabrikate.

Artikel-Nr.	VPE (Stück)
LA4924	10

# Thorbi® Kryo-Röhrchen und -Gestelle, Farbcodierungen



## Thorbi® Kryo-Röhrchen • Außengewinde • steril

- gammasterilisiert
- in wiederverschließbaren Beuteln
- RNase-/DNase-/DNA- und pyrogenfrei
- nicht zytotoxisch, cadmiumfrei
- USP Class VI, SAL 10<sup>-6</sup>
- Aus PP. Autoklavierbar.
- Farbcodierung durch Deckeleinsätze (bitte separat bestellen).
- temperaturbeständig von -196 °C bis +121 °C
- zur Lagerung in der Dampfphase von Flüssigstickstoff
- graduirt, mit Beschriftungsfeld
- schnelles Öffnen und Verschließen
- Sternboden, selbststehend
- Einhandbedienung im Kryo-Röhrchen-Gestell möglich (siehe unten)

Artikel-Nr.	Inhalt	Ø x Höhe (mm)	VE
LCR1ANSMYX	1,2 ml	12,5 x 35	1.000 (40x25) St./Pack
LCR2ANSMYX	2,0 ml	12,5 x 47	1.000 (40x25) St./Pack
LCR5ANSMYD	5,0 ml	12,5 x 90	500 (20x25) St./Pack



## Siehe Seite 5!

Superslanke EPPi® Kryo-Röhrchen mit Außengewinde ersetzen Innengewinde-Röhrchen.

## Thorbi® Kryo-Röhrchen • Innengewinde • steril

- gammasterilisiert
- in wiederverschließbaren Beuteln
- RNase-/DNase-/DNA- und pyrogenfrei
- nicht zytotoxisch, cadmiumfrei
- USP Class VI, SAL 10<sup>-6</sup>
- Aus PP. Mit Silikondichtung. Autoklavierbar.
- Farbcodierung durch Deckeleinsätze (bitte separat bestellen).
- temperaturbeständig von -196 °C bis +121 °C
- zur Lagerung in der Dampfphase von Flüssigstickstoff
- graduirt, mit Beschriftungsfeld
- schnelles Öffnen und Verschließen
- Sternboden, selbststehend
- Einhandbedienung im Kryo-Röhrchen-Gestell möglich (siehe unten)

Artikel-Nr.	Inhalt	Ø x Höhe (mm)	VE
LCR1BYSMYX	1,2 ml	12,5 x 42	1.000 (40x25) St./Pack
LCR2BYSMYX	2,0 ml	12,5 x 49	1.000 (40x25) St./Pack
LCR5BYSMYD	5,0 ml	12,5 x 91	500 (20x25) St./Pack



## Thorbi® Farbcodierungen für Kryo-Röhrchen

Passend für alle Thorbi® Kryo-Röhrchen. Die farbigen Deckeleinsätze (PP) erleichtern das Auffinden der Proben. 6 verschiedene Farben. Lassen sich leicht von oben in die Deckel eindrücken. Einfach zu wechseln. Beschriftbar. In wiederverschließbaren Beuteln.

Artikel-Nr.	Farbe	VE
LCRCCBU	blau	500 (5x100) St./Pack
LCRCCYE	gelb	500 (5x100) St./Pack
LCRCCGR	grün	500 (5x100) St./Pack
LCRCCRE	rot	500 (5x100) St./Pack
LCRCCWH	weiß	500 (5x100) St./Pack
LCRCCMX	Mix (6 Farben sortiert)	600 (6x100) St./Pack



## EPPi® Kryo-Röhrchen-Gestell 5 x 10

Rutschfestes Kryo-Röhrchen-Gestell mit Arretierung für den Sternboden. Die Röhrchen können sich beim Auf- und Abschrauben des Deckels nicht mitdrehen. Einhandbedienung erlaubt schnelles und bequemes Arbeiten. Für 5 x 10 Kryo-Röhrchen (0,5 ml bis 5,0 ml). Mit alpha-numerischer Codierung. Aus Polycarbonat (PC). Temperaturbeständig von -196 °C bis +121 °C. Autoklavierbar.

Artikel-Nr.	Farbe	Außenmaße BxTxH (mm)	VE
LCRWS50BU	blau	195x100x25	1
LCRWS50GR	grün	195x100x25	1
LCRWS50RE	rot	195x100x25	1
LCRWS50WH	weiß	195x100x25	1
LCRWS50YE	gelb	195x100x25	1

# EPPi® Kryobox aus Polycarbonat

## 76 x 76 mm und 133 x 133 mm

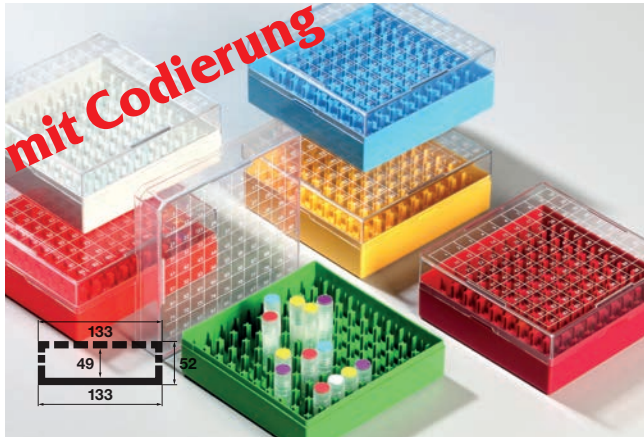

### EPPi® Kryobox 100 / 10x10 • Höhe 52 mm fix

EPPi® Kryobox 100 Plätze aus Polycarbonat. Für 10x10 EPPi® Kryo-Röhrchen 0,5 bis 2,0 ml mit Außengewinde oder herkömmliche Kryo-Röhrchen mit Innengewinde. Transparenter Deckel mit numerischer Fachcodierung (1-100). 133x133x52 mm (BxTxH).

Artikel-Nr.	Farbe	Fächer	für Röhrchen	Höhe
KPC50-C100WH	weiß	10x10	0,5 bis 2,0 ml	52 mm
KPC50-C100BU	blau	10x10	0,5 bis 2,0 ml	52 mm
KPC50-C100YE	gelb	10x10	0,5 bis 2,0 ml	52 mm
KPC50-C100GR	grün	10x10	0,5 bis 2,0 ml	52 mm
KPC50-C100RE	rot	10x10	0,5 bis 2,0 ml	52 mm
KPC50-C100OR	orange	10x10	0,5 bis 2,0 ml	52 mm

Passende Racks

Truhengestelle  
Seite 39  
Schrankgestelle  
Seite 40–41  
Schrankeinschübe  
Seite 42–43  
Schrankkästen  
Seite 47

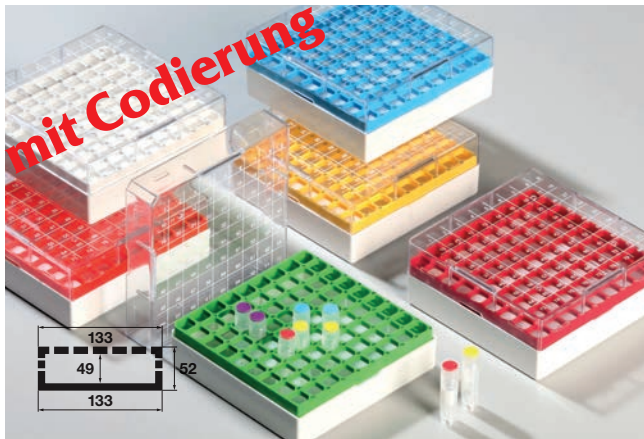

### EPPi® Kryobox 81 / 9x9 • Höhe 52 mm fix

EPPi® Kryobox 81 Plätze aus Polycarbonat. Für 9x9 Kryo-Röhrchen 2,0 ml. Transparenter Deckel mit numerischer Fachcodierung (1-81). 133x133x52 mm (BxTxH).

Artikel-Nr.	Farbe	Fächer	für Röhrchen	Höhe
KPC50-C81WH	weiß	9x9	2,0 ml	52 mm
KPC50-C81BU	blau	9x9	2,0 ml	52 mm
KPC50-C81YE	gelb	9x9	2,0 ml	52 mm
KPC50-C81GR	grün	9x9	2,0 ml	52 mm
KPC50-C81RE	rot	9x9	2,0 ml	52 mm
KPC50-C81OR	orange	9x9	2,0 ml	52 mm

Passende Racks

Truhengestelle  
Seite 39  
Schrankgestelle  
Seite 40–41  
Schrankeinschübe  
Seite 42–43  
Schrankkästen  
Seite 47

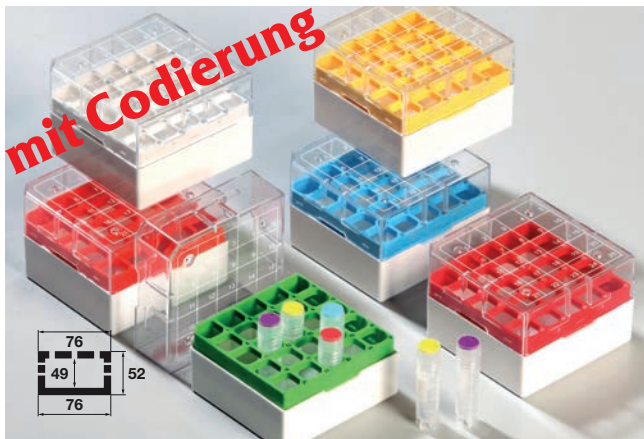

### EPPi® Kryobox 25 / 5x5 • Höhe 52 mm fix

EPPi® Kryobox 25 Plätze aus Polycarbonat. Für 5x5 Kryo-Röhrchen 2,0 ml. Transparenter Deckel mit numerischer Fachcodierung (1-25). 76x76x52 mm (BxTxH).

Artikel-Nr.	Farbe	Fächer	für Röhrchen	Höhe
KPC50-C25WH	weiß	5x5	2,0 ml	52 mm
KPC50-C25BU	blau	5x5	2,0 ml	52 mm
KPC50-C25YE	gelb	5x5	2,0 ml	52 mm
KPC50-C25GR	grün	5x5	2,0 ml	52 mm
KPC50-C25RE	rot	5x5	2,0 ml	52 mm
KPC50-C25OR	orange	5x5	2,0 ml	52 mm

Passende Racks

Truhengestelle  
Seite 69  
Schrankgestelle  
Seite 69  
Schrankeinschübe  
Bitte anfragen!  
Schrankkästen  
Seite 47 + 53

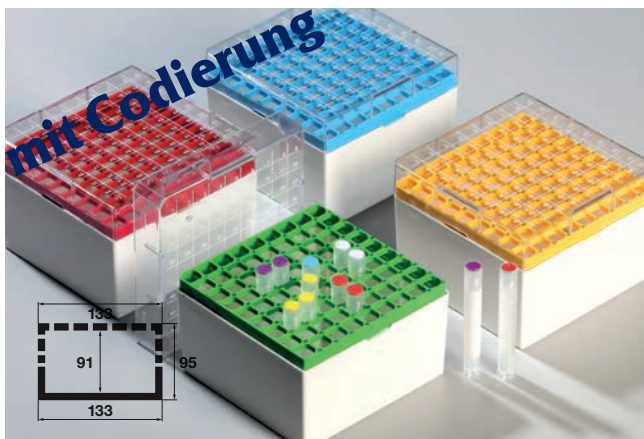

### EPPi® Kryobox 81H / 9x9 • Höhe 95 mm fix

EPPi® Kryobox 81 Plätze aus Polycarbonat. Für 9x9 Kryo-Röhrchen 5,0 ml. Transparenter Deckel mit numerischer Fachcodierung (1-81). 133x133x95 mm (BxTxH).

Artikel-Nr.	Farbe	Fächer	für Röhrchen	Höhe
KPC95-C81BU	blau	9x9	5,0 ml	95 mm
KPC95-C81YE	gelb	9x9	5,0 ml	95 mm
KPC95-C81GR	grün	9x9	5,0 ml	95 mm
KPC95-C81RE	rot	9x9	5,0 ml	95 mm

Passende Racks

Truhengestelle  
Seite 39  
Schrankgestelle  
Seite 40–41  
Schrankeinschübe  
Seite 45  
Schrankkästen  
Seite 47



Foto: 84-1



Foto: 84-2



Foto: 84-3



Foto: 84-4



Foto: 84-5



Foto: 84-6



Foto: 85-1



Foto: 85-2



Foto: 85-3



Foto: 85-4

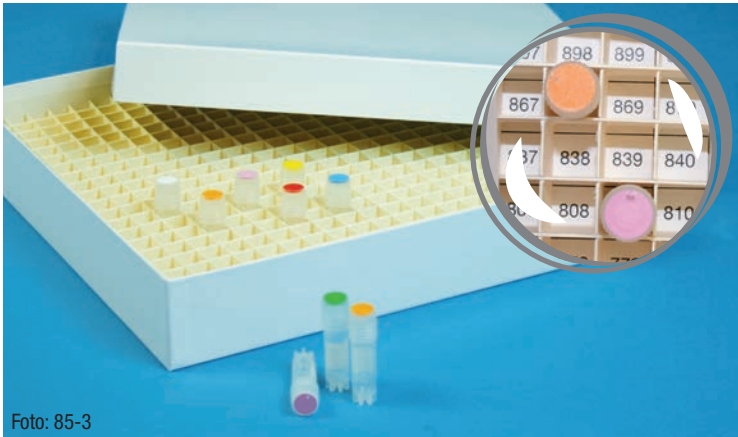

Foto: 85-5

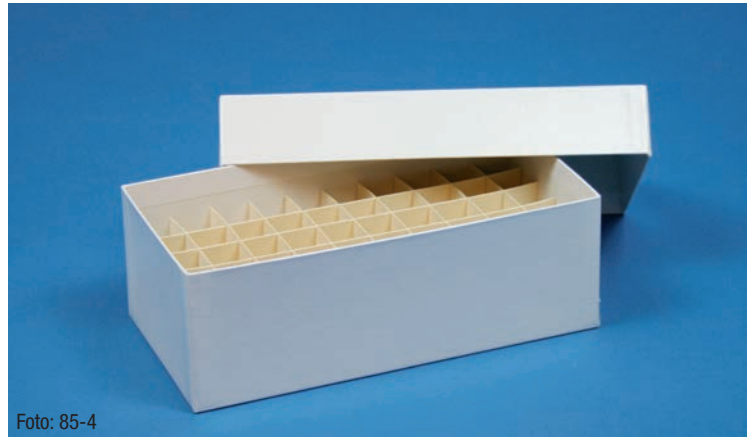

Foto: 85-6

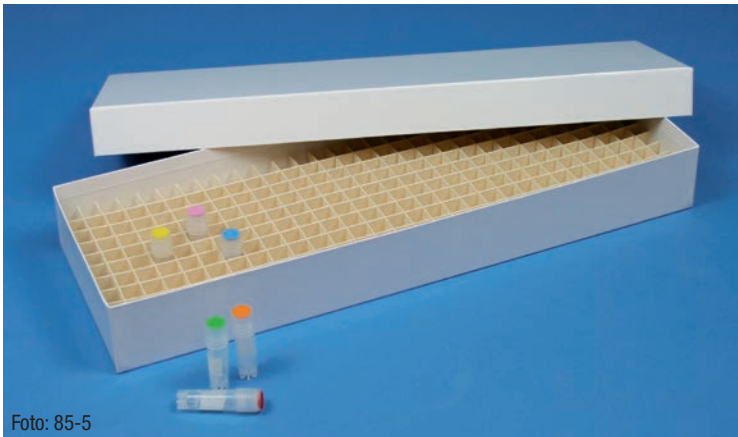

Foto: 85-7

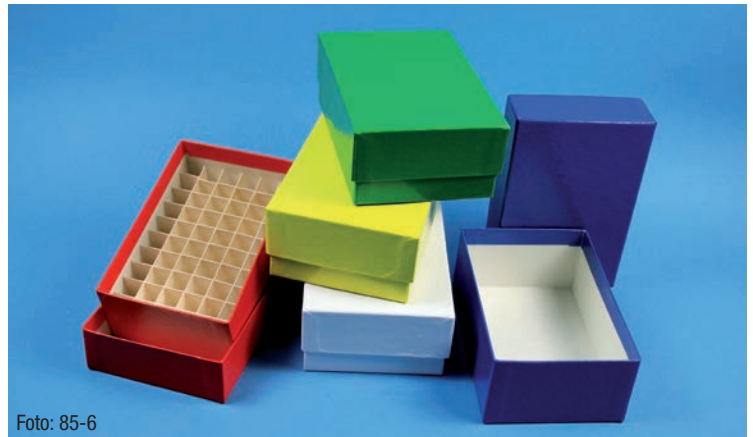

Foto: 85-8



Foto: 86-1

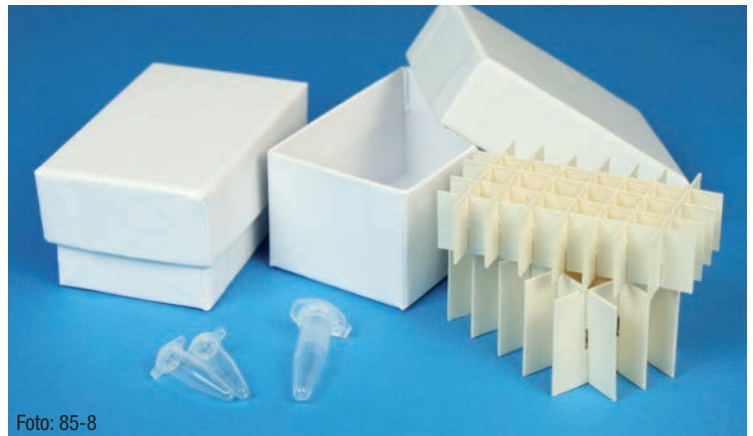

Foto: 86-2



Foto: 86-3

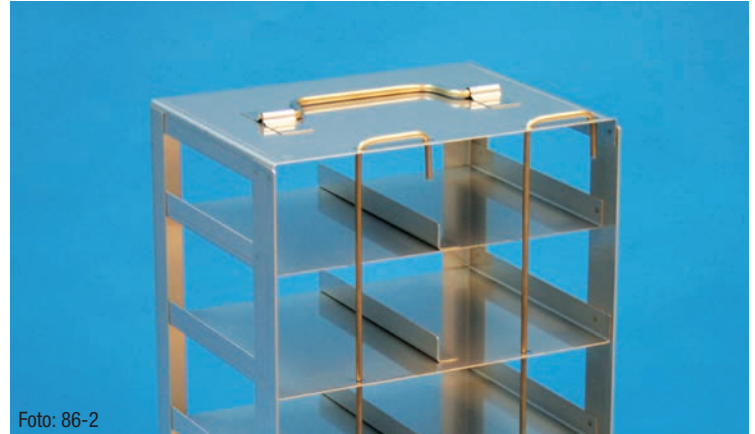

Foto: 86-4



Foto: 86-5

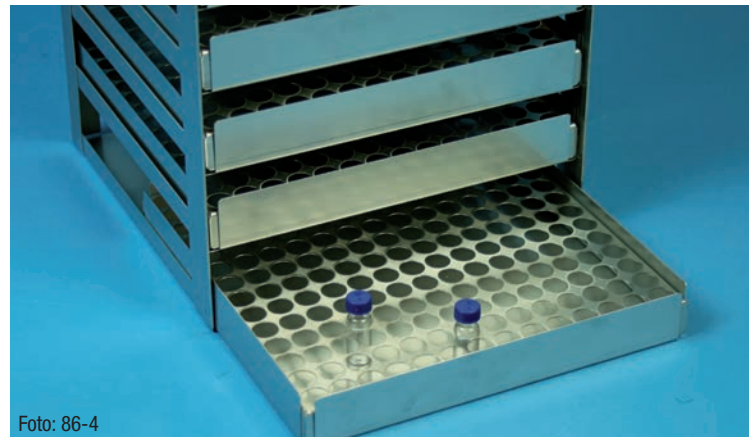

Foto: 86-6



Foto: 86-7



Foto: 86-8

# Nichts ist unmöglich!

Ordnung in Kühl- und Tiefkühlgeräten ist Voraussetzung für systematisches, effizientes und letztlich erfolgreiches Arbeiten – nicht nur im wissenschaftlichen Labor.

Wir schaffen diese Voraussetzung und widmen uns dieser Aufgabe aus Überzeugung und mit Leidenschaft.

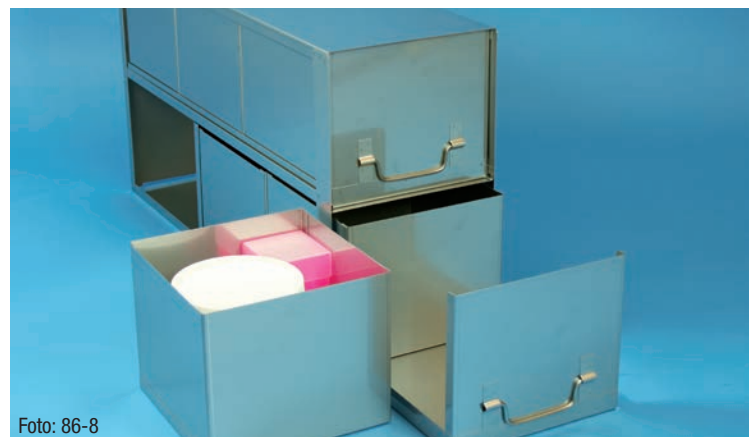
Zugegeben, es ist die Leidenschaft für praktische Details und unser Faible für intelligente Lösungen.

Dieser Katalog enthält viele Vorschläge für die Inneneinrichtung von Kühl- und Tiefkühlschränken sowie Tiefkühltruhen aller Marken.

Wenn Sie eine Problemlösung vermissen oder Hilfe bei der Einrichtung Ihrer Tiefkühlgeräte benötigen, sprechen Sie uns bitte an.

Wir haben immer eine Lösung für Sie und helfen Ihnen gerne.

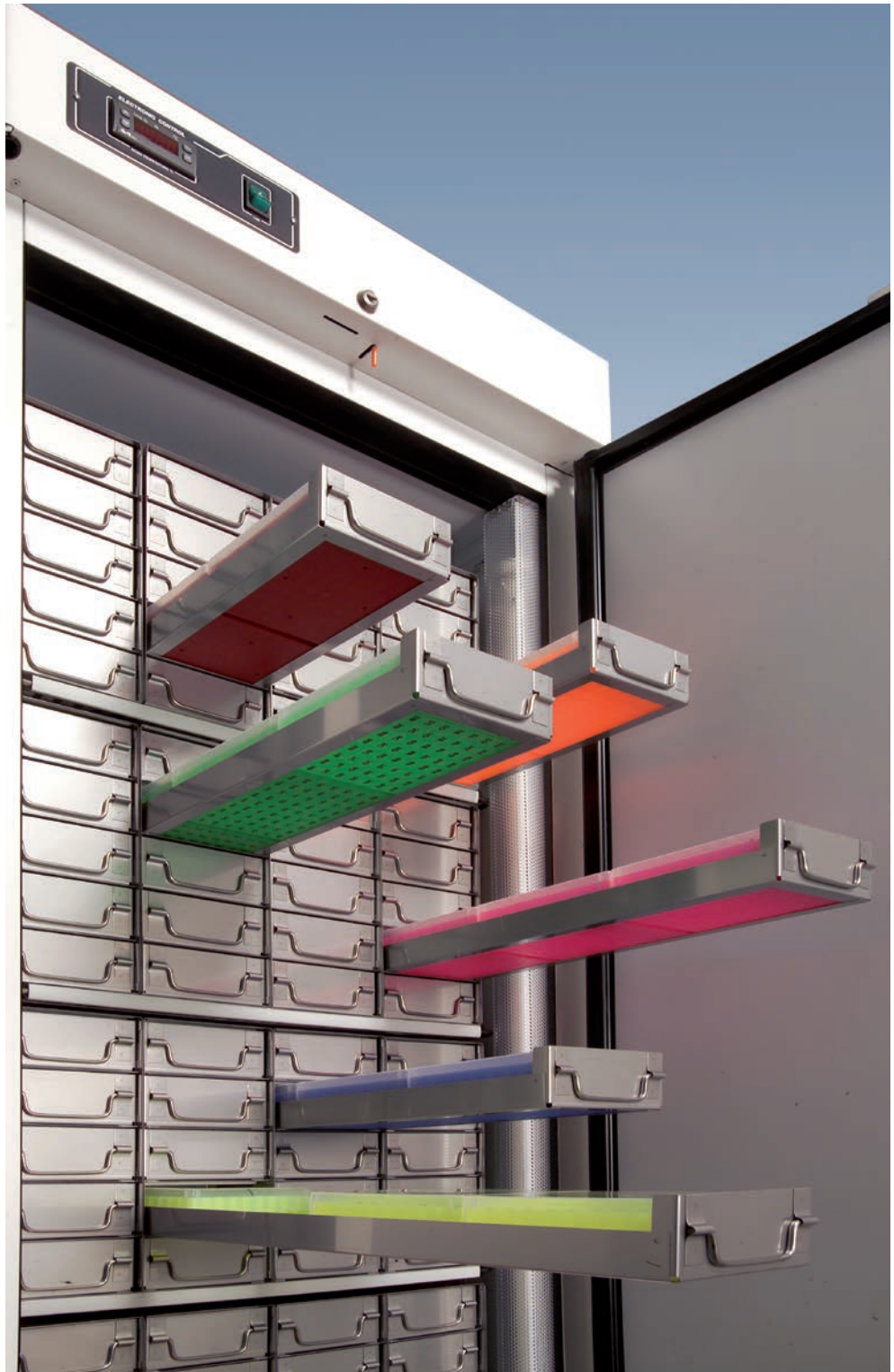

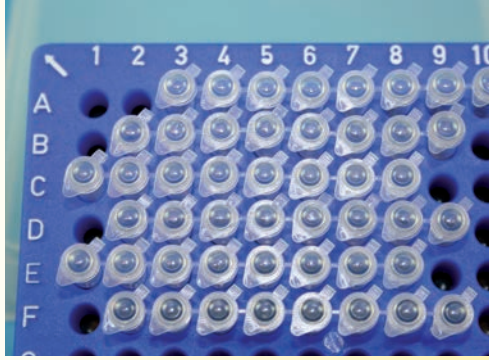
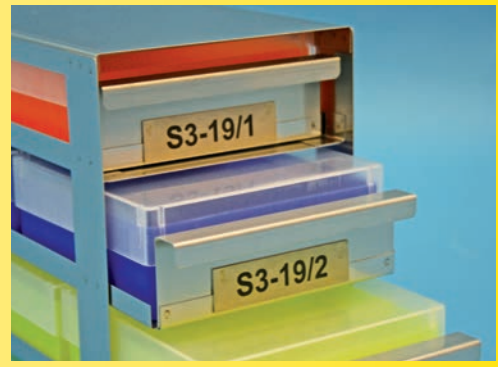

Alle Rechte und Änderungen vorbehalten · © 2023 Copyright by National Lab · Reg: ORD-KAT-GE-230627



**National Lab GmbH**  
**Kälte- und Temperiertechnik**  
Industriestraße 30  
23879 Mölln  
Tel: 0 45 42/84 91-70  
E-mail: [Kryobox@NationalLab.com](mailto:Kryobox@NationalLab.com)  
[www.Kryobox.de](http://www.Kryobox.de) • [www.NationalLab.de](http://www.NationalLab.de)  
[www.EPPibox.de](http://www.EPPibox.de)

